

ТИПОВОЙ ПРОЕКТ
272-11-29.85

УНИВЕРМАГ ТОРГОВОЙ ПЛОЩАДЬЮ
1650 КВ. МЕТРОВ

АЛЬБОМ IV

ЗАДАНИЕ ЗАВОДУ НА ИЗГОТОВЛЕНИЕ
ЩИТОВ АВТОМАТИЗАЦИИ

ТИПОВОЙ ПРОЕКТ 272-11-29.85

УНИВЕРМАГ ТОРГОВОЙ ПЛОЩАДЬЮ 1650 КВ. МЕТРОВ

АЛЬБОМ IV

		С О С Т А В	П Р О Е К Т А :
АЛЬБОМ I	АС I ТХМ АС I	АРХИТЕКТУРНО-СТРОИТЕЛЬНЫЕ РЕШЕНИЯ ТЕХНОЛОГИЯ И МЕХАНИЗАЦИЯ ВСТРАЖИ	
АЛЬБОМ II	ОВ ВК ХСМ ЭОМ	ОТОПЛЕНИЕ И ВЕНТИЛЯЦИЯ ВОДОПРОВОД И КАНАЛИЗАЦИЯ ХОЛОДОСНАБЖЕНИЕ ЭЛЕКТРООСВЕЩЕНИЕ И СИЛОВОЕ АВТОМАТИЗАЦИЯ И УСТРОЙСТВА НА ЭНЕРГЕТИЧЕСКОЕ ОБЕСПЕЧЕНИЕ СВЯЗЬ И СИГНАЛИЗАЦИЯ	
АЛЬБОМ III	АС I. И I АС I. И 2	ИЗДЕЛИЯ ЖЕЛЕЗОБЕТОННЫЕ ЖЕЛЕЗОБЕТОННОГО ИЗГОТОВЛЕНИЯ ИЗДЕЛИЯ МАНОЛИТНЫХ ЖЕЛЕЗОБЕТОННЫХ КОНСТРУКЦИЙ	
	АС I. И 3 АС I. И 4	ИЗДЕЛИЯ МЕТАЛЛИЧЕСКИЕ РАЗНОЕ	
АЛЬБОМ IV	АС I. И 4	ЗАДАНИЕ ЗАВОДУ НА ИЗГОТОВЛЕНИЕ ШИТОВ АВТОМАТИЗАЦИИ	
АЛЬБОМ V	СА	СПЕЦИФИКАЦИЯ ОБОРУДОВАНИЯ	
АЛЬБОМ VI	ВМ	ВЕДОМОСТИ ПОТРЕБНОСТЕЙ В МАТЕРИАЛАХ	
АЛЬБОМ VII	СМ	СМЕТА ЧАСТЬ I СТР 1-81 ЧАСТЬ II СТР 82-166	

Разработан ЦИИЭП
торгово-бытовых зданий
и туристских комплексов

Гл. инженер ин-та *В. Носков*

Гл. арх. пр-та *Э. Индрашников*

ТЕХНИЧЕСКИЙ ПРОЕКТ УТВЕРЖДЕН
"Госгражданстрой"
Приказ № 51 от 14 Февр. 1977 г.
Решение документацией введена в действие
ЦИИЭП торгово-бытовых зданий
туристских комплексов
Приказ 107 от 02.12.1985 г.

20881-04

Л. IV

Миловый проект 272-11-29.85

Миловый проект
272-11-29.85
АУИ. ЗАДАНИЕ ЭВБДУ НА ИЗГОТОВЛЕНИЕ ЩИТОВ
АВТОМАТИЗАЦИИ

Общие указания

Документация для изготовления щитов автоматизации по ОСТ 36.13-76 на предприятиях Главмонтажавтоматики Минмонтажспецстроя СССР выполнена в соответствии с требованиями руководящего материала РМЧ-107-82.

Дополнительно к данным чертежам для изготовления щитов в соответствии с РМЧ-103-81 необходимо представить принципиальные электрические схемы л. АУ-3, АУ-4, АУ-9, АУ-10 л. II

Ведомость чертежей альбома

Обозначение	Наименование	Стр.
	Питательный лист	1
272-11-29.85-АУИ-001	Общие данные	2
272-11-29.85-АУИ-002	Спецификация щитов и пультов	3-5
272-11-29.85-АУИ-002	Щит автоматизации приточной системы	6-10
	п1. Общий вид	
272-11-29.85-АУИ-003	Щит автоматизации приточной системы п1. Таблица соединений	11-13
272-11-29.85-АУИ-004	Щит автоматизации приточной системы п1. Таблица подключения	14-16
272-11-29.85-АУИ-005	Щит автоматизации приточной системы п5. Общий вид	17-20
272-11-29.85-АУИ-006	Щит автоматизации приточной системы п5. Таблица соединений	21-23
272-11-29.85-АУИ-007	Щит автоматизации приточной системы п5. Таблица подключения	24-25

Настоящий проект выполнен в соответствии с действующими нормами и правилами

Гл. инженер проекта *Е.Грингауз* /Е. Грингауз/
Гл. инженер привязки

		ПРИВЯЗАН:		
ИНВ. №		272-11-29.85-АУИ-001		
НАЧ. ОТД.	ВЕПРИНКСИШ	УНИВЕРМАР	ТОРГОВОЙ	СТАНЦИЯ
Н. КОНТР.	ОХЛОБИСТКИНА	ПЛОЩАДЬ	16,50 кв. м.	ЛИСТ
Г. И. П.	ГРИНГАУЗ	Общие	детали	ЛИСТОВ
РУК. ГР.	ИСАХСЕВА	Общие	детали	1
ИНЖ.	БЕЛЯЕВА	Общие	детали	ЩИТОВ
		Общие данные		ЩИТОВ

ИНВ. № ПЛОЩАДИ И ДАТА ВЗЯТИЯ

Позиция	Наименование и техническая характеристика оборудования материалов Завод-изготовитель (для импортного оборудования-страна-фирма)	Тип, марка оборудования		Единица измерения		Код завода-изготовителя	Код оборудования, материала	Цена единицы оборудования, тыс. руб	Кол-во	Масса единицы оборудования, кг
		Обозначение документа и номер опр.ного	Наименование	Код	Код					
1	2	3	4	5	6	7	8	9	10	
	<u>Щиты и пульты</u>									
1	Щит автоматизации приточной системы П1, состоящий из щита шкафового малогабаритного ЩШМ-1000x600x500 -УХЛЧ-1РЭ0 ОСТ 36.13-76	АУЦ-002- АУЦ-004	шт	796					1	
2	Щит автоматизации приточной системы П5, состоящий из щита шкафового малогабаритного ЩШМ-1000x600x500 -УХЛЧ-1РЭ0 ОСТ 36.13-76	АУЦ-005- АУЦ-007	шт	796					1	

Милорад проект 272-11-29.85

Имя, фамилия, инициалы и дата ввода в эксплуатацию

ИВВ.№		ПРИВЯЗАН	
ИВВ.№		272-29-29.85 АУЦ.С02	
ИВВ.№	ИВВ.№	Спецификация щитов и пультов	Лист 1
ИВВ.№	ИВВ.№		Лист 3
ИВВ.№	ИВВ.№	ЩИТОВЫЙ КОМПЛЕКС	ИВВ.№
ИВВ.№	ИВВ.№		ИВВ.№
ИВВ.№	ИВВ.№		ИВВ.№
ИВВ.№	ИВВ.№		ИВВ.№

ИВВ.№: ВЕРИНСКИЙ
ИВВ.№: ОХЛОБКТН А
ИВВ.№: ГИП РИИГАЗ
ИВВ.№: РЭК.ГР НЕДРСЕВА
ИВВ.№: ИИЖ БЕЛЯЕВА

А.А. IV

Типовой проект 272-11-29.85

ИНВ. № ПОЯ. ДА ПИСЬ. НА ПИСЬ. В АТЛ. ВЗ. АМ. ИИ. В. А.

Позиция	Наименование и техническая характеристика оборудования и материалов Завод-изготовитель (для импортного оборудования - страна - фирма)	Тип, марка оборудования Обозначение документа и номер опр. листа	Единица измерения		Код завода-изготовителя	Код оборудования материала	Цена единицы оборудования, тыс. руб	Кол-во	Масса единицы оборудования кг
			Наименование	Код					
1	2	3	4	5	6	7	8	9	10
	2. ЭЛЕКТРОАППАРАТУРА И ПРИБОРЫ, ПОСТАВЛЯЕМЫЕ КОМПЛЕКТНО СО ШИТАМИ И ПУЛЬТАМИ								
	1. Кнопка исп. 2 с толкателем черного цвета	КЕ 011	шт.	796				1	
	2. Пост управления с кнопками типа КЕ 011 исп. 2 с толкателем черного и красного цвета	ПКЕ 112-2	"	796				2	
	3. Переключатель универсальный для установки на панели 3мм. Рукоятка овальной формы	УП 5311- -С 225	"	796				4	
	4. Переключатель универсальный для установки на панели 3мм. Рукоятка ружьеверной формы	УП 5311- -С 225	"	796				1	
	5. Переключатель универсальный для установки на панели 3мм. Рукоятка ружьеверной формы	УП 5311- - А 225	"	796				1	
	6. Переключатель универсальный для установки на панели 3мм. Рукоятка овальной формы	УП 5312- -С 86	"	796				2	
	7. Выключатель пакетный, исп III	ПВ 2-10	"	796				4	
	8. Держатель с плавкой вставкой ВП 26-1, 1А	ДВП 4-2В	"	796				5	
	9. То же, 2А	ДВП 4-2В	"	796				4	
	10. Арматура светосигнальная с зеленым светофильтром	АМЕ- -3232112У2	"	796				4	
	11. Арматура светосигнальная с желтым светофильтром	АМЕ- -3242112У2	"	796				2	
	12. Арматура светосигнальная с красным светофильтром	АМЕ- -3212112У2	"	796				2	

ПРИВЯЗАН			
ИНВ. №			

272-11-29.85 - АУЧ. СОО

Лист 2

Л. IV

Плмбей проект 272-11-29.85

поз	Обозначение	Наименование	Кол	Примеч.
		ПЕРЕКЛЮЧАТЕЛЬ УНИВЕРСАЛЬНЫЙ		
9	SA1, SA3	УП5311-С225С ОВАЛЬНОЙ РУКОЯТКОЙ	2	
10	SA2	УП5311-С225 С РЕВОЛЬВЕРНОЙ РУКОЯТКОЙ	1	
11	SA4	УП5312-С86С ОВАЛЬНОЙ РУКОЯТКОЙ	1	
12	SA5	УП5311-А225С РЕВОЛЬВЕРНОЙ РУКОЯТКОЙ	1	
13	SB2	КНОПочный ПОСТ УПРАВЛЕНИЯ ПКЕ 112-2 С ЧЕРНЫМ И КРАСНЫМ ТОЛКАТЕЛЯМИ	1	
14	SB4	КНОПКА КЕОН С ЧЕРНЫМ ТОЛКАТЕЛЕМ	1	исп 2
		АРМАТУРА АМЕ 220В50 Гц		ЛАМПА КМ-24-90
15	HL1, HL3	АРМАТУРА АМЕ 3232 112У2		
		СВЕТОФИЛЬТР ЗЕЛЕНый	2	
16	HL2	АРМАТУРА АМЕ 3242 112У2		
		СВЕТОФИЛЬТР ЖЕЛТЫЙ	1	
17	HL4	АРМАТУРА АМЕ 3212 112У2		
		СВЕТОФИЛЬТР КРАСНЫЙ	1	
18	SA6, SA7	ВЫКЛЮЧАТЕЛЬ ПАКЕТный ПВ2-10, ИСП. III	2	
19	KT4	ПРЕРЫВАТЕЛЬ ИМПУЛЬСный СНП-01М, ~220В	1	
20	K1-K7	РЕЛЕ РПУ-2-062223, 220В	7	
21	KT2, KT3	РЕЛЕ ВРЕМЕНИ РВП72-3221, 220В	2	
22	KT1	РЕЛЕ ВРЕМЕНИ ВС-10-34, 220В	1	
23	ЕЛ	ЛАМПА ОСВЕТИТЕЛЬНАЯ, ~220В, 60Вт	1	
24		ПАТРОН ПОТОЛОЧный, 250В, 6А	1	
25	FN3-FN5	ДЕРЖАТЕЛЬ ДВЛУ-2Вс		
		ПЛАВКОЙ ВСТАВКОЙ ВП2Б-1, 1А	3	
		-АУЧ-002	ЛИСТ 2	

ИНВ. № ПОДА ПОДА ПИСЬ Н. ДАТА ВЗЯМ. ИНВ.К

поз.	Обозначение	Наименование	Кол	Примеч.
		ДОКУМЕНТАЦИЯ		
	272-11-29.85-АУЧ-003	ТАБЛИЦА СОЕДИНЕНИИ		
	272-11-29.85-АУЧ-004	ТАБЛИЦА ПОДКЛЮЧЕНИЯ		
		СТАНДАРТНЫЕ ИЗДЕЛИЯ		
1		ШКАФ ЩИТА ЩШМ-1000x600x500 УХЛЧ-УР30		
		ОСТ 36.13-76	1	
2		РЕЙКА Р800ТКЭ-101-81	2	
3		РЕЙКА РБМ500ТКЭ-100-81	1	
4		СКОБА С3600ТКЭ-125-81	2	
5		УГОЛЬНИК УЗМ600ТКЭ-128-81	4	
6		УГОЛЬНИК У600ТКЭ-129-81	2	
7		КРОМШТЕЙН К114ТКЭ-106-81	1	
		ПРОЧНЕ ИЗДЕЛИЯ		
8	VT	РЕГУЛЯТОР ТЕМПЕРАТУРЫ РТЭ	1	ПОЗ.13
		ПРИВЯЗАН		
		ИНВ. №		
		272-11-29.85 -АУЧ-002		
		УНИВЕРМАГ ТОРГОВОЙ ПЛОЩАДЬЮ 1650 кв. МЕТРОВ	СТАВКА Р	ЛИСТ 1
		ЩИТ АВТОМАТИЗАЦИИ ПРИТОЧНОЙ СИСТЕМЫ П.1. ОБЩИИ ВНА	ЛИСТОВ 7	
		МАЧ.ОТД. ВЕПРИНСКИЙ Н.К.ОДТР. ОХ. АБЫСШИН Г.Н.П. ПРИМ.ГАЗ Р.УК.ГР. ИЕАДСРЕВА ННЖ. БЕЛЯРЬ А		
		ЦНИИЭП		

ИНВ. № ПОДА ПОДА ПИСЬ Н. ДАТА ВЗЯМ. ИНВ.К

ТОРГОВОЙ ПЛОЩАДЬЮ 1650 кв. МЕТРОВ

А.А. IV

Муловый проект 272-11-29.85

ИМЯ, № ПЛАНА, ПОДПИСЬ И ДАТА ВЗАИМ. ИМЕН

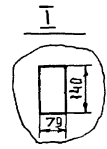
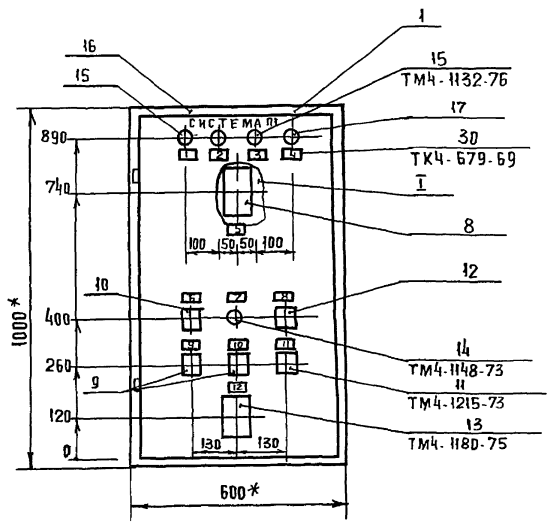

- 1* РАЗМЕРЫ ДЛЯ СПРАВОК
- 2. ПОКРЫТИЕ - ВАРИАНТ I ОСТ 36.13-76
- 3. ШРИФТ ПО.24 ВЫПОЛНИТЬ ЧЕРНОЙ ЭМАЛЬЮ ГФ.230
- 4. ПО ДАННОМУ ЧЕРТЕЖУ ИЗГОТОВИТЬ ОДИН ЩИТ

Вид на внутренние плоскости (развернуто)

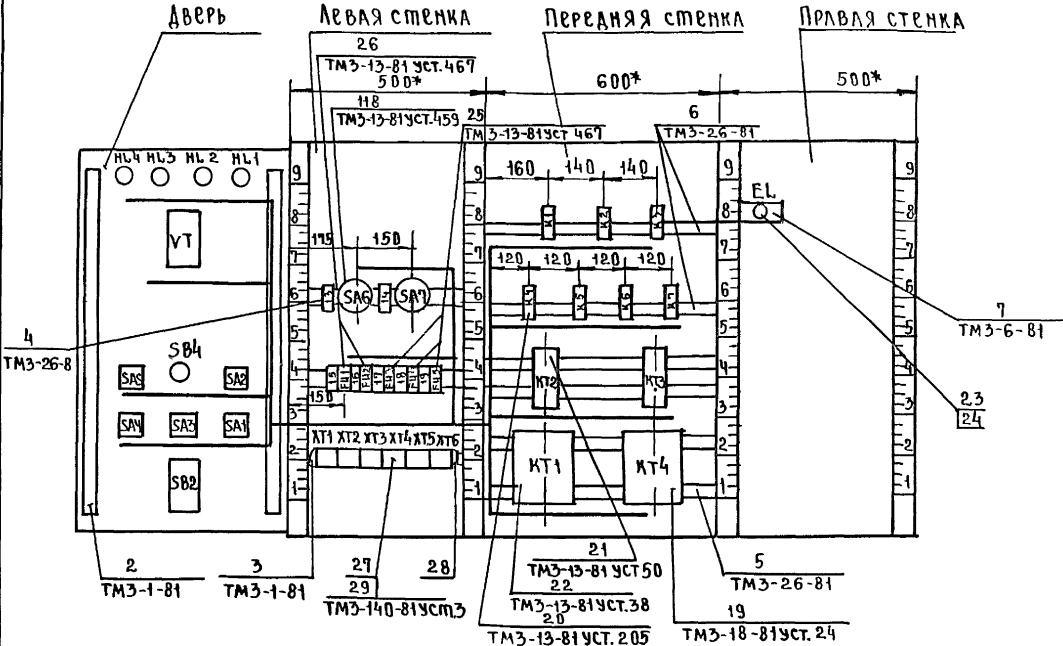

Л. II

Минской проект 272-11-29.85

ПРОВОДНИК	ОТКУДА ИДЕТ	КУДА ПОСТУПАЕТ	ДАННЫЕ ПРОВОДА	ПРИМеч.
N	ХТ1:2	ХТ1:3	ПЕРЕМЫЧ БАНД	
N	ХТ1:3	ХТ2:10		
N	ХТ2:10	ХТ4:4		
N	ХТ4:4	К1:8		
N	К1:8	К2:8		
N	К2:8	К3:8		
N	К3:8	ЕЛ:2		
N	ЕЛ:2	К7:8		
N	К7:8	К6:8	ПМВГ1х0.75	
N	К6:8	К5:8		
N	К5:8	КТ2:8		
N	КТ2:8	КТ3:8		
N	КТ3:8	КТ1:2		
N	КТ1:2	КТ1:10		п
N	КТ1:10	КТ4:4		
↓	ФЦ1:2	ХТ3:1		
↓	ХТ3:1	ХТ1:8		
↓	ХТ1:8	ХТ1:7	ПЕРЕМЫЧ. БЛОК	
↓	ХТ1:7	КЧ:А		
↓	КЧ:А	КЧ:31		п
6	ХТ5:5	К1:53		
7	ХТ5:6	К1:54	ПМВГ1х0.75	
9	ХТ5:7	КТ3:15		
9	КТ3:15	К6:13		
10	К1:А	К6:14		
10	К6:14	КТ3:16		
10	КТ3:16	КТ3:33		п
272-11-29.85 АУЧ-003				ЛИСТ 2

ПРОВОДНИК	ОТКУДА ИДЕТ	КУДА ПОСТУПАЕТ	ДАННЫЕ ПРОВОДА	ПРИМеч.
ТЕХНИЧЕСКИЕ		ТРЕБОВАНИЯ		
ТАБЛИЦА СОЕДИНЕНИЙ		ИЛИ ВЫПОЛНЕНА		
НА ОСНОВАНИИ		СХЕМ Л. АУ-3, АУ-4 Л. II		
А	СА6:М	СА7:М		
А	СА7:М	ХТ1:1		
А1	ФЦ1:1	ХТ2:2		
А2	ФЦ2:1	ХТ2:8		
А4	СА6:С1	ФЦ3:1	ПМВГ1х0.75	
А4	ФЦ3:1	ФЦ4:1		
А5	СА7:С1	ФЦ5:1		
А6	ФЦ5:2	ЕЛ 1		
272-11-29.85 - АУЧ-003				
УНИВЕРМАГ ТОРГОВОЙ ПЛОЩАДЬЮ 1650 кв. МЕТРОВ			СТАДИОНА ИСТ	ЛИСТОВ
НАЧ. ОТА ВЕЛРИНСКИЙ			Р	1
Н.М. ОНТР ОХЛОБИСТИНА			6	
Г.Н.П. ГРИНГАУЗ			ЦНИИЭП	
Р.К.ГР. НЕЛОДЗЕВА			ТОРГОВО-БУКОВЫХ ЗАДАНИИ	
И.Н.Ж. БЕЛЯЕВА			КЪМ ПЛАСКО	
ЩИТ АВТОМАТИЗАЦИИ ПРИТОЧНОЙ СИСТЕМЫ П1. ТАБЛИЦА СОЕДИНЕНИИ				

Минской проект 272-11-29.85

А. IV

Муловый проект 272-11-29,85

Проводник	Откуда идет	Куда поступает	Данные проводки	Примеч.
21	СА4:6	ХТ6:2		
22	СА2:4А	СА4:5		
33	СА3:2	ХТ2:5		
34	СА3:2А	ХТ2:6		
36	СА3:1	ХТ6:3		
37	НЛ3:1	СА3:4А		
37	СА3:4А	ХТ6:4		
39	СА3:3	ХТ2:7		
102	СА4:8А	ХТ6:5		
103	VT:5	СА4:8		
103	СА4:8	ХТ6:6		
104	СА5:2А	СА4:7	ПМВГ1х075	
105	VT:21	СА5:1		
105	СА5:1	ХТ4:2		
106	VT:22	СА5:2		
106	СА5:2	ХТ4:3		
107	VT:13	ХТ6:7		
107	VT:13	VT:12		п
111	СВ4:3	ХТ6:8		
119	НЛ4:1	ХТ6:9		
120	СВ4:4	ХТ6:10		
301	VT:9	ХТ3:1		измери-
303	VT:20	ХТ5:2		тельные
а	VT:29	ХТ5:3		цепи
ЗЕМЛЯ	VT:17	стойка: $\frac{1}{2}$	ПГВ1х1.5	
				Лист
272-11-29,85 АУЧ-003				6

Проводник	Откуда идет	Куда поступает	Данные проводки	Примеч.
	<u>ДВЕРЬ</u>			
N	НЛ4:2	НЛ3:2		
N	НЛ3:2	НЛ2:2		
N	НЛ2:2	НЛ1:2		
N	НЛ1:2	VT:16		
N	VT:16	СА4:6А		
N	СА4:6А	ХТ1:2		
1	СА4:2А	СА4:4А		п
1	СА4:4А	СВ2:41	ПМВГ1х075	
1	СВ2:41	ХТ1:7		
3	СА1:2	ХТ1:9		
4	СА1:2А	ХТ1:10		
6	СВ2:14	СВ2:42		п
6	СВ2:42	ХТ5:5		
7	СА1:1	СВ2:13		
7	СВ2:13	ХТ5:8		
8	СА1:3	ХТ2:1		
9	НЛ1:1	СА1:4А		
9	СА1:4А	ХТ5:7		
12	СА4:1	ХТ5:8		
13	НЛ2:1	ХТ5:9		
15	СА4:4	ХТ5:10		
16	СА2:2	ХТ6:1		
17	СА2:3	ХТ3:3		
18	СА2:1	ХТ3:6		
19	СА2:2А	СА4:3		
20	СА2:4	ХТ3:7		
				Лист
272-11-29,85 - АУЧ-003				5

ИНВ. ПОДА ПОДПИСЬ И ДАТА ВЗАМ. ИНВ.

ИНВ. ПОДА ПОДПИСЬ И ДАТА ВЗАМ. ИНВ.

А. IV

Милосой проект 272-11-29.85

ИНВ. № ПОДА ПДА ПИСЬ И ДАТА ВЗАМ. ИНВ.А

Проводник	Вывод	Вид кон-такта	Вывод	Проводник	Проводник	Вывод	Вид кон-такта	Вывод	Проводник
		К14							
107	1		П2	103*					
103	3П		4	Н					
		ЕЛ							
А6	1		2	Н*					

272-11-29.85

АУМ-004

Лист 4

Проводник	Вывод	Вид кон-такта	Вывод	Проводник	Проводник	Вывод	Вид кон-такта	Вывод	Проводник
		К1							
10	А	К	В	Н*	116	А	К	В	Н*
111*	13	3	14	112	9	13	3	14	10*
36	21	3	23	35	106	22	Р	21	108
6	53	3	54	7	105	23	3		
		К2			118	31	Р	32	119*
12*	А	К	В	Н*			К7		
111*	13П	3	14	115	119*	АП	К	В	Н*
18	22	Р	21	15	120	13	3	П14	119
16	23	3					К12		
111	53П	3	54	117	113	А	К	В	Н*
17	62	Р	61	21	31	15	Р	16	35
20	63	3			111*	27П	3	28	114
		К3			111*	41П	Р	42	115*
12	А	К	В	Н*			К13		
108	22	Р	21	101	114	А	К	В	Н*
102	23	3			9	15	Р	П16	10*
		К4			111*	27	3	28	118*
1*	АП	К	В	14	10	33П	3	34	12*
16*	13	3	14	17			К11		
1	31П	Р	32	13	37*	1П		П2	Н*
		К5			37*	9П	К	П10	Н*
38	А	К	В	Н*	37	14П	Р	15	38
112	41	Р	42	113					

ИНВ. № ПОДА ПДА ПИСЬ И ДАТА ВЗАМ. ИНВ.А

272-11-29.85

АУМ-004

Лист 3

П03.13
SB2

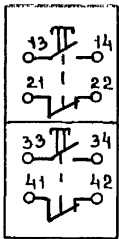

П03.18
SA6, SA7

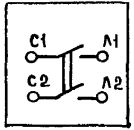

П03.19
КТЧ

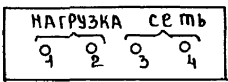

П03.20
К1 - К7

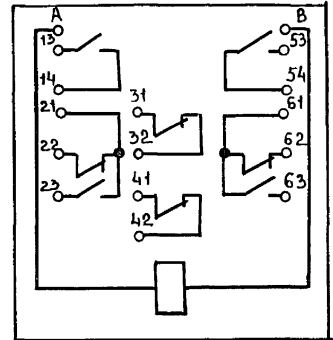

П03.21
КТ2, КТ3

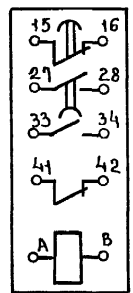

272-11-29.85 АУМ-004 ЛИСТ 6

Проводник	Вывод	ВИА КОМ-ТАКТА	Вывод	Проводник	Проводник	Вывод	ВИА КОМ-ТАКТА	Вывод	Проводник
							SB4		
		Д ВЕРЬ				111	3	Р	4 120
								SA2	
119	1		2	N		18	1	2A	19
						16	2		
						17	3	4A	22
37	1		2	N*		20	4		
								SA4	
13	1		2	N*		12	1	П2A	1
						19	3	П4A	1*
						15	4		
9	1		2	N*		22	5	6A	N*
						21	6		
						104	7	8A	102
103	5					103*	8		
301	9							SA3	
107	12П					36	1	2A	34
107*	13П					33	2		
N*	16					39	3	4A	37*
ЗЕМЛЯ	17							SA1	
303	20								
105	21								
106	22					7	1	2A	4
а	29					3	2		
						8	3	4A	9*
								SB2	
105*	1		2A	104		7*	13	П14	6
106*	2					1*	41	П42	6*
					272-11-29.85 АУМ-004 ЛИСТ 5				

ИНВ. № ПОДАЛ ПОДАЛИСЬ И ДАТА ВЗАМ. ИНВ. №

А.А. IV

Милославский проект 272-11-29.85

ИНВ. № ПОДАТЬСЯ И ДАТА ВЗАИМ. ИНВ. №

Поз.	Обозначение	Наименование	Кол.	Примеч.
8	SA1, SA2	УП5311-С225 С ОВАЛЬНОЙ РУКОЯТКОЙ	2	
9	SA3	УП5312-С86 С ОВАЛЬНОЙ РУКОЯТКОЙ	1	
10	SB	КНОПочный ПОСТ УПРАВЛЕНИЯ ПКЕН2-2		
11		С ЧЕРНЫМ И КРАСНЫМ ТОВАКАТЕЛЯМИ	1	
		АРМАТУРА АМЕ 220В, 50Гц		ЛАМПА ИИ-24-90
11	HL1, HL2	АРМАТУРА АМЕ 3232-112 У2 СВЕТОФИЛЬТР ЗЕЛЕНЫЙ	2	
12	HL3	АРМАТУРА АМЕ 3212-112У2, СВЕТОФИЛЬТР КРАСНЫЙ	1	
13	HL4	АРМАТУРА АМЕ 3242-112У2, СВЕТОФИЛЬТР ЖЕЛТЫЙ	1	
14	SA4, SA5	ВЫКЛЮЧАТЕЛЬ ПАКЕТНЫЙ ПБ2-10, ИСП III	2	
15	K1, K2	РЕЛЕ РПУ-2-062223, 220В	2	
16	KT	РЕЛЕ ВРЕМЕНИ РВП72-3221, 220В	1	
17	EL	ЛАМПА ОСВЕТИТЕЛЬНАЯ ~220В, 60Вт	1	
18		ПАТРОН ПОТОЛОЧНЫЙ 250В, 6А	1	
19	FH1, FH2	ДЕРЖАТЕЛЬ ДВЛЧ-28 ПЛАВКАЯ ВСТАВКА ВП 26-1, 2А	2	
20	FH4, FH3	ДЕРЖАТЕЛЬ ДВЛЧ-28 ПЛАВКАЯ ВСТАВКА ВП26-1, 1А	2	
21	XТ1-XТ4	БЛОК ЗАЖИМОВ БЗ10	4	
22		УПОР	2	
23		ПЕРЕМЫЧКА П1	1	
24		РАМКА 66x26	14	
<u>МАТЕРИАЛЫ</u>				
25		ПРОВОД ПВБ 1x1.5	15	М
26		ПРОВОД ПМВГ 1x0.75	10	М
				ЛИСТ 2

272-11-29.85 АУИ-005

ИНВ. № ПОДАТЬСЯ И ДАТА ВЗАИМ. ИНВ. №

поз.	Обозначение	Наименование	Кол.	Примеч.
		ДОКУМЕНТАЦИЯ		
	272-11-29.85 АУИ-006	ТАБЛИЦА СОЕДИНЕНИЙ		
	272-11-29.85 АУИ-007	ТАБЛИЦА ПОДКЛЮЧЕНИЯ		
<u>СТАНДАРТНЫЕ ИЗДЕЛИЯ</u>				
1		ШКАФ ЩИТЛ ЩШМ - 1000x600x500 УХЛ4-УР30 ОСТ 36.13-76	1	
2		РЕЙКА Р80П ТКЗ-101-81	2	
3		РЕЙКА Р6М 500 ТКЗ-100-81	1	
4		СКОБА С360П ТКЗ-125-81	2	
5		УГОЛЬНИК УМ3600 ТКЗ-128-81	2	
6		УГОЛЬНИК У600 ТКЗ-129-81	1	
7		КРОНШТЕЙН К114 ТКЗ-106-81	1	
<u>ПРОЧЕЕ ИЗДЕЛИЯ</u>				
ПЕРЕКЛЮЧАТЕЛЬ УНИВЕРСАЛЬНЫЙ				
ПРИВЯЗАН:				
ИНВ. №				
272-11-29.85 АУИ-005				
НАЧ. ОТД. ВЕРНИСКИЙ		СТАДИОН ЛИСТ		ЛИСТОВ
Н. КОНТР. ОХЛАБИСТИН		Р	1	5
Г. И. ГРИНГАУЗ		УНИВЕРСАЛ ТОРГОВОЙ		
Р. К. ГР. НЕЛОСЕРВА		ПЛОЩАДЬЮ 1650 кв		
И. И. БЕЛЯЕВА		МЕТРОВ		
		ЩИТ АВТОМАТИЗАЦИИ ПРИ-		
		ТОЧНОЙ СИСТЕМЫ П5.		
		ОБЩИН ВНА		
		ЩИТ		
		ТОРГОВАЯ		
		ЗАКОН		
		КОМПАНИЯ		

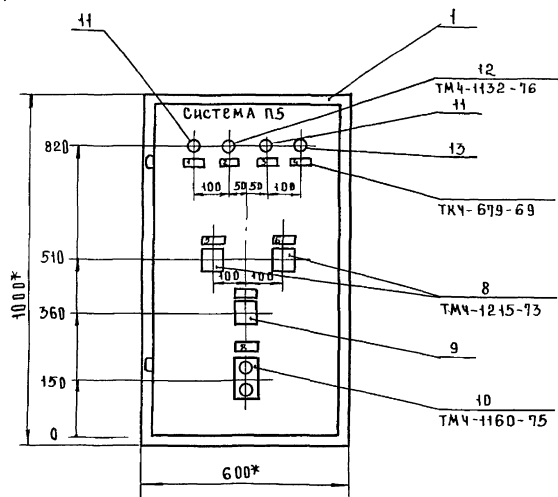

1* РАЗМЕРЫ ДЛЯ СПРАВКИ

2. ПОКРЫТИЕ-ВАРИАНТ 1 ОСТ 36.13-76
3. ШРИФТ ПО-24 ВЫПОЛНИТЬ ЧЕРНОЮ ЭМАЛЬЮ ГФ-230.
4. ПО ДАННОМУ ЧЕРТЕЖУ ИЗГОТОВИТЬ ОДИН ЩИТ

Вид на внутренние плоскости (развернуто)

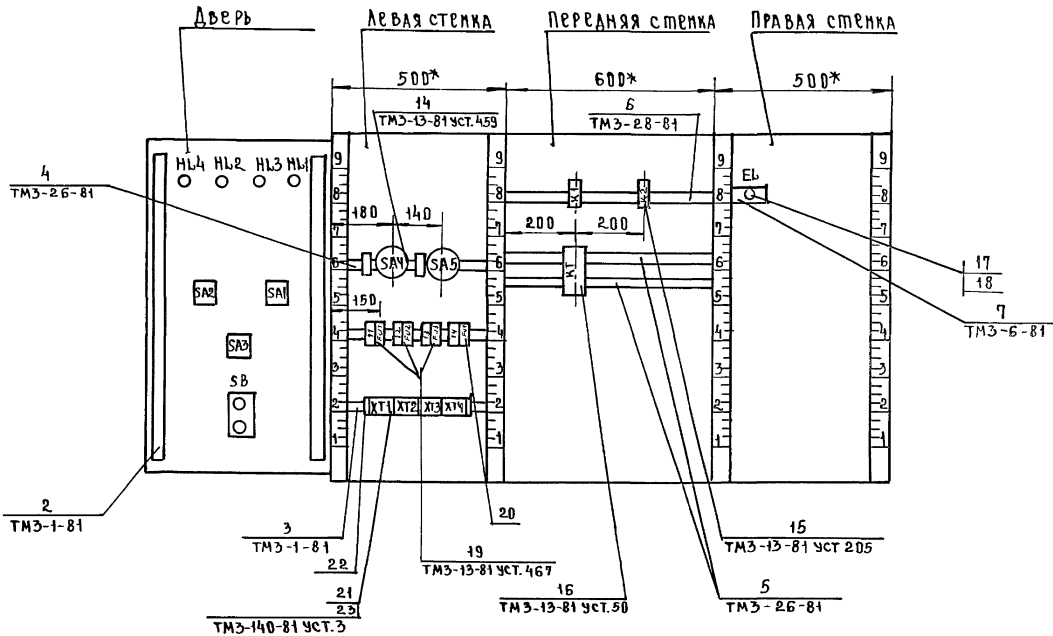

ИЗВ. № ПОДАТ. ПРАВИЛЬСЬ И ВАТАТА (ВЪЗМ. ИРВ. А)

Л. IV

Муловый проект 272-11-29.85

Проводник	Откуда идет	Куда поступает	Данные провода	Примеч.
N	ХТ1:2	ХТ1:3	перемыч. блока	
N	ХТ1:3	ХТ3:5		
N	ХТ3:5	ХТ4:5		
N	ХТ4:5	КТ:В		
N	КТ:В	К1:В		
N	К1:В	К2:В		
N	К2:В	ЕЛ:2		
1	ХТ1:6	ФЦ1:2		
1	ФЦ1:2	К1:13		
1	К1:13	К2:13		
6	ХТ2:2	К1:14		
8	ХТ2:3	К2:14	>ПМВГ1×0.75	
11	ХТ2:5	ФЦ2:2		
11	ФЦ2:2	К1:53		
11	К1:53	К2:53		
16	ХТ3:1	К2:54		
18	ХТ3:2	К1:54		
101	ХТ3:6	ФЦ3:2		
101	ФЦ3:2	КТ:3		
101	КТ:33	КТ:41		
101	КТ:41	К1:31		
101	К1:31	К1:61		
				ЛИСТ
272-11-29.85 - АУЧ-006				2

ИНВ. № ПЛАТА ПОДАТЬСЯ ПЛАТА ВОЗМ. ИНВ. №

ИНВ. № ПЛАТА ПОДАТЬСЯ ПЛАТА ВОЗМ. ИНВ. №

Проводник	Откуда идет	Куда поступает	Данные провода	Примеч.
	Технические	требования		
	Таблица соединений выполнена			
	на основании	схем А. АУ-9, АУ-10	АЛ. II	
А	СА4: А1	СА5: А1		
А	СА5: А1	ХТ1: 1		
А1	ФЦ1: 1	ХТ1: 5		
А2	ФЦ2: 1	ХТ2: 4	ПМВГ1×0.75	
А3	СА4: С1	ФЦ3: 1		
А4	СА5: С1	ФЦ4: 1		
А5	ФЦ4: 2	ЕЛ: 1		

ПРИВЯЗАН

272-11-29.85 - АУЧ-006

НАЧ. ОТА	ВЕР. ПРИЯЩИЙ	Универсал торговой площади 1650 кв. метров	СТАНЯ	ЛИСТ	ЛИСТОВ
Н. КОМП.	ОДОБИТЕЛЬ		Р	1	5
ГП	ГРИНГАУЗ	ЩИТ АВТОМАТИЗАЦИИ ПРИТОННОЙ СИСТЕМЫ П5. ТАБЛИЦА СОЕДИНЕНИЙ	ТОРГОВО-БУДОВАТЕЛЬСКИЙ ЗАКАЗНИК ТУРКМЕНСКОГО КОМПЛЕКС		
РЭН. ГР	МЕЛДЕРОВА				
ИНЖ.	БЕЛЯЕВА		ПЕРИМЕТР		

П03.15
К1, К2

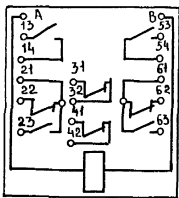

П03.16
К1

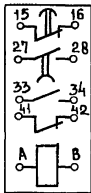

П03.10
СВ

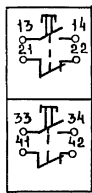

272-11-29.85 АУИ-007

ЛИСТ
4

ПРОВОДНИК	ВЫВОД	ВНА КОА- ТАКТ	ВЫВОД	ПРОВОДНИК	ПРОВОДНИК	СМ. ДИ	ВНА КОА- ТАКТ	ВЫВОД	ПРОВОДНИК					
									18	4				
									105	5		6А		101*
									108	6				
												СВ		
				101	1		2		111			П14		102
												П42		102*
				2.0	1		2		Ж*					
				107	1		2		Ж*					
				10	1		2		Ж*					
				17	1		2А		14					
				13	2									
				19	3		4А		2.0					
				7	1		2А		4					
				3	2									
				9	3		4А		10					
				6	1		2А		7					
				8	2									
				16	3		4А		17					

ИТВ-ПОДА ПДАТСЬ ДАТА ІЗДАМ. ІНВ-І

272-11-29.85 АУИ-007

ЛИСТ
3