

ТИПОВЫЕ КОНСТРУКЦИИ. ИЗДЕЛИЯ  
И УЗЛЫ ЗДАНИЙ И СООРУЖЕНИЙ

**СЕРИЯ 1.141-19с/85**

**ПЛИТЫ ПЕРЕКРЫТИЙ  
ЖЕЛЕЗОБЕТОННЫЕ МНОГОПУСТОТНЫЕ,  
АРМИРОВАННЫЕ СТЕРЖНЯМИ ИЗ СТАЛИ  
КЛАССА АТ-V, ДЛЯ СТРОИТЕЛЬСТВА  
ЖИЛЫХ И ОБЩЕСТВЕННЫХ ЗДАНИЙ В  
РАЙОНАХ СЕЙСМИЧНОСТЬЮ  
7, 8 и 9 БАЛЛОВ**

**ВЫПУСК 3**

ПРЕДВАРИТЕЛЬНО НАПРЯЖЕННЫЕ ПЛИТЫ ПЕРЕКРЫТИЙ  
С КРУГЛЫМИ ПУСТОТАМИ ДЛИНОЙ 6280, 5980,  
5680, 5380, 5080 И 4780 ММ, ШИРИНОЙ  
1790, 1490, 1190 И 990 ММ ДЛЯ  
СТРОИТЕЛЬСТВА В РАЙОНАХ СЕЙСМИЧНОСТЬЮ  
9 БАЛЛОВ. МЕТОД НАТЯЖЕНИЯ  
ЭЛЕКТРОТЕРМИЧЕСКИЙ.

**РАБОЧИЕ ЧЕРТЕЖИ**

20645

ЦЕНА 9-82

**ЦЕНТРАЛЬНЫЙ ИНСТИТУТ ТИПОВОГО ПРОЕКТИРОВАНИЯ  
ГОССТРОЯ СССР**

Москва, А-445, Смольная ул. 22

Сдано в печать **VII** 1988 года

Заказ № **7869** Тираж **370** экз.

ТИПОВЫЕ КОНСТРУКЦИИ, ИЗДЕЛИЯ  
И УЗЛЫ ЗДАНИЙ И СООРУЖЕНИЙ

**СЕРИЯ 1.14.1-19 с/85**

**ПЛИТЫ ПЕРЕКРЫТИЙ  
ЖЕЛЕЗОБЕТОННЫЕ МНОГОПУСТОТНЫЕ,  
АРМИРОВАННЫЕ СТЕРЖНЯМИ ИЗ СТАЛИ  
КЛАССА АТ-V, ДЛЯ СТРОИТЕЛЬСТВА  
ЖИЛЫХ И ОБЩЕСТВЕННЫХ ЗДАНИЙ В  
РАЙОНАХ СЕЙСМИЧНОСТЬЮ  
7, 8 и 9 БАЛЛОВ**

**ВЫПУСК 3**

ПРЕДВАРИТЕЛЬНО НАПРЯЖЕННЫЕ ПЛИТЫ ПЕРЕКРЫТИЙ  
С КРУГЛЫМИ ПУСТОТАМИ ДЛИНОЙ 6280, 5980,  
5680, 5380, 5080 И 4780 мм, ШИРИНОЙ  
1790, 1490, 1190 И 990 мм ДЛЯ  
СТРОИТЕЛЬСТВА В РАЙОНАХ СЕЙСМИЧНОСТЬЮ  
9 БАЛЛОВ. МЕТОД НАТЯЖЕНИЯ —  
ЭЛЕКТРОТЕРМИЧЕСКИЙ.

РАБОЧИЕ ЧЕРТЕЖИ

РАЗРАБОТАН ТАШЗНИИЭП

УТВЕРЖДЕН И ВВЕДЕН В  
ДЕЙСТВИЕ ГОСТРАЖДАНСТРОЕМ  
ПРИКАЗ № 208 ОТ 17.07.85

С 01.09.85

ГЛ. ИНЖ. ИНСТИТУТА *Ибрагимов* ДАМУХАМЕДШИН © ЦНТИ Госстроя СССР, 1988  
НАЧ. АПМ-3 *Ибрагимов* Р. К. ЯНБУЛАТОВ  
ГЛ. СПЕЦ. АПМ-3 *Ибрагимов* Н. Х. КАРИМОВА  
ГЛ. ИНЖ. ПРОЕКТА *Ибрагимов* Р. А. НАСРЕТДИНОВ

| Обозначение            | Наименование   | стр. |
|------------------------|--|------|
| 1.141.1-19с/85.3-100   | Плита перекрытия многоспустотная<br>длиной 6280, 5980, 5680, 5380, 5080 и<br>4780 мм, шириной 1790 мм                      | 4    |
| 1.141.1-19с/85.3-100СБ | Плита перекрытия многоспустотная<br>длиной 6280, 5980, 5680, 5380, 5080 и<br>4780 мм, шириной 1790 мм<br>Сборочный чертеж. | 8    |
| 1.141.1-19с/85.3-200   | Плита перекрытия многоспустотная<br>длиной 5980, 5680, 5380, 5080 и 4780 мм,<br>шириной 1790 мм.                           | 10   |
| 1.141.1-19с/85.3-200СБ | Плита перекрытия многоспустотная<br>длиной 5980, 5680, 5380, 5080 и 4780 мм,<br>шириной 1790 мм.<br>Сборочный чертеж       | 12   |
| 1.141.1-19с/85.3-300   | Плита перекрытия многоспустотная<br>ПК63.15-8АТУТ-С9   | 13   |
| 1.141.1-19с/85.3-300СБ | Плита перекрытия многоспустотная<br>ПК63.15-8АТУТ-С9<br>Сборочный чертеж   | 14   |
| 1.141.1-19с/85.3-400   | Плита перекрытия многоспустотная<br>длиной 6280, 5980, 5680, 5380, 5080 и<br>4780 мм, шириной 1490 мм                      | 15   |
| 1.141.1-19с/85.3-400СБ | Плита перекрытия многоспустотная<br>длиной 6280, 5980, 5680, 5380, 5080 и<br>4780 мм, шириной 1490 мм<br>Сборочный чертеж. | 19   |

1.141.1-19с/85.3-000

|           |             |
|-----------|-------------|
| И.контр.  | Зачурбаев   |
| И.ч.АПН-3 | Янбулатов   |
| Гл. спец. | Каримбаев   |
| ГИП       | Насретдинов |
| Разр.об.  | Берзон      |

Содержание.

| СТАБИЛЬ | ЛИСТ | ЛИСТОВ |
|---------|------|--------|
| Р       | 1    | 2      |

Таш ЗИИУЗП  
г. Ташкент

20645 3

Проф. Огулмуратов

Коп. Фану

| Обозначение             | Наименование   | стр.      |
|-------------------------|--|-----------|
| 1.141.1-19с/85.3-500    | Плита перекрытия многослойная<br>длиной 6280, 5980, 5680, 5380, 5080 и<br>4780 мм, шириной 1190 мм                     | 21        |
| 1.141.1-19с/85.3-500СБ  | Плита перекрытия многослойная<br>длиной 6280, 5980, 5680, 5380, 5080 и<br>4780 мм, шириной 1190 мм<br>Сборочный чертеж | 25        |
| 1.141.1-19с/85.3-600    | Плита перекрытия многослойная<br>длиной 6280, 5980, 5680, 5380, 5080 и<br>4780 мм, шириной 990 мм                      | 27        |
| 1.141.1-19с/85.3-600СБ  | Плита перекрытия многослойная<br>длиной 6280, 5980, 5680, 5380, 5080 и<br>4780 мм, шириной 990 мм<br>Сборочный чертеж  | 31        |
| 1.141.1-19с/85.3-700    | Сечение а-а. Узел I  | 33        |
| 1.141.1-19с/85.3-110    | Сетка (С1... С3)   | 34        |
| 1.141.1-19с/85.3-110СБ  | Сетка (С1... С3)<br>Сборочный чертеж   | 35        |
| 1.141.1-19с/85.3-000ВМС | Ведомость расхода стали  | 36        |
|                         | 1.141.1-19с/85.3-000   | лист<br>2 |

Инв. № табл. | Лейтис и дата | Взаим. № табл.

|              |                |              |
|--------------|----------------|--------------|
| Инв. № подл. | Подпись и дата | Взам. инв. № |
|--------------|----------------|--------------|

| Формат<br>3 ака | Лист | Обозначение              | Наименование                 | Кол. на исполн. |    |    |    |    |    |    |    |    | Примечание |    |           |
|-----------------|------|--------------------------|------------------------------|-----------------|----|----|----|----|----|----|----|----|------------|----|-----------|
|                 |      |                          |                              | —               | 01 | 02 | 03 | 04 | 05 | 06 | 07 | 08 |            | 09 |           |
|                 |      |                          | <u>Документация</u>          |                 |    |    |    |    |    |    |    |    |            |    |           |
| A4              |      | 1.141.1-19с/85.3-100 СБ  | Сборочный чертеж             |                 |    |    |    |    |    |    |    |    |            |    | листы 1-2 |
| A4              |      | 1.141.1-19с/85.3-700     | Сечение а-а. Узел I          |                 |    |    |    |    |    |    |    |    |            |    |           |
| A4              |      | 1.141.1-19с/85.0-000 ПЗ  | Пояснительная записка        |                 |    |    |    |    |    |    |    |    |            |    |           |
| A3              |      | 1.141-1 63 000 Т0        | Техническое описание         |                 |    |    |    |    |    |    |    |    |            |    |           |
| A4              |      | 1.141.1-19с/85.3-000 ВМС | Ведомость расхода стали      |                 |    |    |    |    |    |    |    |    |            |    |           |
| A4              |      | 1.141.1-19с/85.4-000 РМ  | Ведомость расхода материалов |                 |    |    |    |    |    |    |    |    |            |    |           |

| Марка | КСЗ.В.8А17Т-С9 | КСЗ.В.8А17Т-С9 | КСЗ.В.8А17Т-С9 | КСЗ.В.8А17Т-С9 | КСЗ.В.8А17Т-С9 | КСЗ.В.8А17Т-С9 | КСЗ.В.8А17Т-С9 | КСЗ.В.8А17Т-С9 | КСЗ.В.8А17Т-С9 |
|-------|----------------|----------------|----------------|----------------|----------------|----------------|----------------|----------------|----------------|
|       |                |                |                |                |                |                |                |                |                |

20645 5

|          |            |             |   |  |  |                         |      |        |
|----------|------------|-------------|---|--|--|-------------------------|------|--------|
|          |            |             | 1.141.1-19с/85.3-100  |  |  |                         |      |        |
| И.Контр. | Зав.проект | <i>Сави</i> | Плита перекрытия<br>многослойная длиной 6280,<br>5980, 5880, 6380, 5080 и 4780 мм,<br>шириной 1790 мм |  |  | Студия                  | Лист | Листов |
| Нач.АИЭС | Инженер    | <i>Клиш</i> |   |  |  | Р                       | Т    | 4      |
| Л. спец. | Каримов    | <i>Клиш</i> |   |  |  | ТашЗНИИЭП<br>г. Ташкент |      |        |
| ГУП      | Норрегина  | <i>Клиш</i> |   |  |  |                         |      |        |
| Разраб.  | Берош      | <i>Сави</i> |   |  |  |                         |      |        |

| Формат | Этаж | Поз | Обозначение              | Наименование              | Кол. на исполн.       |    |    |    |    |    |    |    |    | Примечание |   |         |
|--------|------|-----|--------------------------|---------------------------|-----------------------|----|----|----|----|----|----|----|----|------------|---|---------|
|        |      |     |                          |                           | 1.141.1-19с/85.3-100- |    |    |    |    |    |    |    |    |            |   |         |
|        |      |     |                          |                           | -                     | 01 | 02 | 03 | 04 | 05 | 06 | 07 | 08 | 09         |   |         |
|        |      |     |                          | <u>Сборочные единицы</u>  |                       |    |    |    |    |    |    |    |    |            |   |         |
|        |      |     | Серия 1.141-1, выпуск 63 | Панели перекрытий         |                       |    |    |    |    |    |    |    |    |            |   |         |
|        |      |     |                          | железобетонные            |                       |    |    |    |    |    |    |    |    |            |   |         |
|        |      |     |                          | многопустотные            |                       |    |    |    |    |    |    |    |    |            |   |         |
| А3     |      |     | 1.141-1.63 100           | ПК63.18-8АтУТ             | 1                     |    |    |    |    |    |    |    |    |            |   |         |
| А3     |      |     | - 01                     | ПК60.18-8АтУТ             |                       | 1  |    |    |    |    |    |    |    |            |   |         |
| А3     |      |     | - 02                     | ПК57.18-8АтУТ             |                       |    | 1  |    |    |    |    |    |    |            |   |         |
| А3     |      |     | - 03                     | ПК54.18-8АтУТ             |                       |    |    | 1  |    |    |    |    |    |            |   |         |
| А3     |      |     | - 04                     | ПК51.18-8АтУТ             |                       |    |    |    | 1  |    |    |    |    |            |   |         |
| А3     |      |     | - 05                     | ПК48.18-8АтУТ             |                       |    |    |    |    | 1  |    |    |    |            |   |         |
| А3     |      |     | - 06                     | ПК63.18-6АтУТ             |                       |    |    |    |    |    | 1  |    |    |            |   |         |
| А3     |      |     | - 07                     | ПК60.18-6АтУТ             |                       |    |    |    |    |    |    | 1  |    |            |   |         |
| А3     |      |     | - 08                     | ПК57.18-6АтУТ             |                       |    |    |    |    |    |    |    | 1  |            |   |         |
| А3     |      |     | - 09                     | ПК54.18-6АтУТ             |                       |    |    |    |    |    |    |    |    | 1          |   |         |
|        |      |     |                          | <u>Детали</u>             |                       |    |    |    |    |    |    |    |    |            |   |         |
| В4     | 2    |     | 1.141.1-19с/85.3-120     | Стержень ОС 2             |                       |    |    |    |    |    |    |    |    |            |   |         |
|        |      |     |                          | ФВАШ, ГОСТ 5781-82* Ø-600 | 8                     | 8  | 8  | 8  | 8  | 8  | 8  | 8  | 8  | 8          | 8 | 0,24 кг |

20645 6

1.141.1-19с/85.3-100

Лист 2

Копирована Запов

Формат А4

Инв. № п/дл. Подпись и дата. Взам. инв. №

| Формат | Зона | Пос. | Обозначение              | Наименование   | Кол. на исполн. |                      |                |                  |                | 1 141.1-19с/85.3-100- |  |  |  | Примечание |          |  |
|--------|------|------|--------------------------|--|-----------------|----------------------|----------------|------------------|----------------|-----------------------|--|--|--|------------|----------|--|
|        |      |      |                          |  | 10              | 11                   | 12             | 13               | 14             |                       |  |  |  |            |          |  |
|        |      |      |                          | <u>Документация</u>                                    |                 |                      |                |                  |                |                       |  |  |  |            |          |  |
| A4     |      |      | 1.141.1-19с/85.3-100 СБ  | Сборочный чертеж                                       |                 |                      |                |                  |                |                       |  |  |  |            | листы: 2 |  |
| A4     |      |      | 1.141.1-19с/85.3-700     | Сечение а-а Узел I                                     |                 |                      |                |                  |                |                       |  |  |  |            |          |  |
| A4     |      |      | 1.141.1-19с/85.3-000 ПЗ  | Пояснительная записка                                  |                 |                      |                |                  |                |                       |  |  |  |            |          |  |
| A3     |      |      | 1.141 - 1.63 000 ТО      | Техническое описание                                   |                 |                      |                |                  |                |                       |  |  |  |            |          |  |
| A4     |      |      | 1.141.1-19с/85.3-000 ВМС | Ведомость расхода стали                                |                 |                      |                |                  |                |                       |  |  |  |            |          |  |
| A4     |      |      | 1.141.1-19с/85.4-000 РМ  | Ведомость расхода материала                            |                 |                      |                |                  |                |                       |  |  |  |            |          |  |
|        |      |      |                          | <u>Сборочные единицы</u>                               |                 |                      |                |                  |                |                       |  |  |  |            |          |  |
|        |      |      | Серия 1.141-1, выпуск 63 | Панели перекрытий<br>аквелезостойкие<br>многопустотные |                 |                      |                |                  |                |                       |  |  |  |            |          |  |
|        |      |      |                          |  | Марка           | ПКС 18-6А1Т-С9       | ПКС 18-4А1Т-С9 | ПК 60 18-4А1Т-С9 | ПКС 18-4А1Т-С9 | ПКС 18-3А1Т-С9        |  |  |  |            |          |  |
|        |      |      |                          |  |                 | 1.141.1-19с/85.3-100 |                |                  |                |                       |  |  |  |            |          |  |

20645 9



| Формат<br>листа | Пос | Обозначение          | Наименование                | Кол. на исполн. |    |    |    |    | 1.141.1-19с/85.3-100- |  |  |  |  | Приме-<br>чание |       |
|-----------------|-----|----------------------|-----------------------------|-----------------|----|----|----|----|-----------------------|--|--|--|--|-----------------|-------|
|                 |     |                      |                             | 10              | 11 | 12 | 13 | 14 |                       |  |  |  |  |                 |       |
| A3              |     | 1.141-1.63 100-10    | ПК 01.18-6АтУТ              | 1               |    |    |    |    |                       |  |  |  |  |                 |       |
| A3              |     | -12                  | ПК 63.18-4АтУТ              |                 | 1  |    |    |    |                       |  |  |  |  |                 |       |
| A3              |     | -13                  | ПК 60.18-4АтУТ              |                 |    | 1  |    |    |                       |  |  |  |  |                 |       |
| A3              |     | -14                  | ПК 57.18-4АтУТ              |                 |    |    | 1  |    |                       |  |  |  |  |                 |       |
| A3              |     | -18                  | ПК 63.18-3АтУТ              |                 |    |    |    | 1  |                       |  |  |  |  |                 |       |
|                 |     |                      | <u>Детали</u>               |                 |    |    |    |    |                       |  |  |  |  |                 |       |
| B4              | 2   | 1.141.1-19с/85.3-120 | Стержень ОС 2               |                 |    |    |    |    |                       |  |  |  |  |                 |       |
|                 |     |                      | Ф8АIII, ГОСТ 5781-82, l-600 | 8               | 8  | 8  | 8  | 8  |                       |  |  |  |  |                 | Q24кг |

20645 8

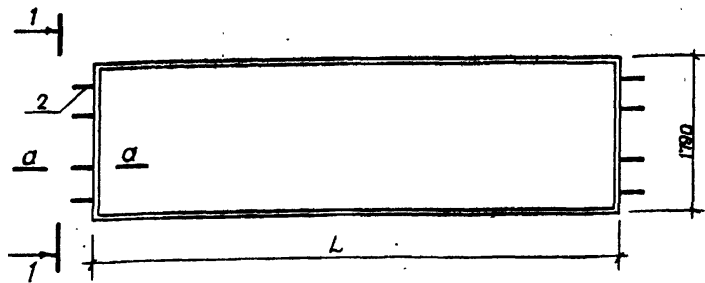
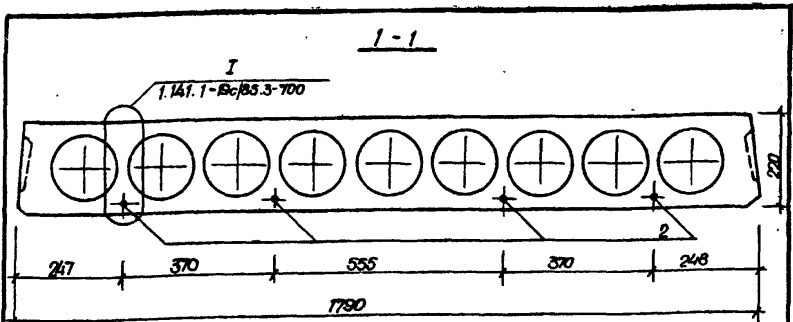

Сечение а-а см. 1.141.1-19c/85.3-700

| Обозначение          | Марка             | L, мм | Масса, кг |
|----------------------|-------------------|-------|-----------|
| 1.141.1-19c/85.3-100 | ПК 63 18-8АТУТ-С9 | 6280  | 3360      |
| -01                  | ПК 60 18-8АТУТ-С9 | 5980  | 3175      |
| -02                  | ПК 57 18-8АТУТ-С9 | 5680  | 3025      |

| 1.141.1-19c/85.3-100С5   |  |  |                            |
|--|--|--|----------------------------|
| Плита перекрытия<br>многоруствонная длиной 6280,<br>5980, 5680, 8380, 5080 и 4780 мм,<br>шириной 1780 мм<br>Оборочный чертеж |  |  | Стальной<br>Р              |
|  |  |  | Масса<br>см.<br>табл       |
|  |  |  | Марштад<br>Лист 1 Листов 2 |
|  |  |  | ТашЭНИИЭП<br>г. Ташкент    |

Уни. марка  
 Подпись и дата  
 Вып. инв. №

Н. Контр. Зулфаров  
 И. А. М. Э. Я. Зулфаров  
 Т. А. С. И. Каримова  
 Г. И. П. Назаретдинов  
 Р. В. Р. Д. Берзон

| Обозначение             | Марка                       | L,<br>мм | Масса,<br>кг |
|-------------------------|-----------------------------|----------|--------------|
| 1.141.1-19с/85 Э-100-03 | ПК 54.18-8АТ $\bar{Y}$ T-C9 | 5380     | 2875         |
| -04                     | ПК 51.18-8АТ $\bar{Y}$ T-C9 | 5080     | 2700         |
| -05                     | ПК 48.18-8АТ $\bar{Y}$ T-C9 | 4780     | 2550         |
| -06                     | ПК 63.18-6АТ $\bar{Y}$ T-C9 | 6280     | 3350         |
| -07                     | ПК 60.18-6АТ $\bar{Y}$ T-C9 | 5980     | 3175         |
| -08                     | ПК 57.18-6АТ $\bar{Y}$ T-C9 | 5680     | 3025         |
| -09                     | ПК 54.18-6АТ $\bar{Y}$ T-C9 | 5380     | 2875         |
| -10                     | ПК 51.18-6АТ $\bar{Y}$ T-C9 | 5080     | 2700         |
| -11                     | ПК 63.18-4АТ $\bar{Y}$ T-C9 | 6280     | 3350         |
| -12                     | ПК 60.18-4АТ $\bar{Y}$ T-C9 | 5980     | 3175         |
| -13                     | ПК 57.18-4АТ $\bar{Y}$ T-C9 | 5680     | 3025         |
| -14                     | ПК 63.18-3АТ $\bar{Y}$ T-C9 | 6280     | 3350         |

|                         |           |
|-------------------------|-----------|
| 1.141.1-19с/85 Э-100 06 | Лист<br>2 |
|-------------------------|-----------|

|             |                |            |
|-------------|----------------|------------|
| Инв.№ подл. | Подпись и дата | Взам.инв.№ |
|-------------|----------------|------------|

| Формат | Зона | Лист | Обозначение              | Наименование                | Дет. на исполн. |    |    |    |    |    |    |  | 1.141.1-19с/85.3-200- | Примечание |  |
|--------|------|------|--------------------------|-----------------------------|-----------------|----|----|----|----|----|----|--|-----------------------|------------|--|
|        |      |      |                          |                             | -               | 01 | 02 | 03 | 04 | 05 | 06 |  |                       |            |  |
|        |      |      |                          | <u>Документация</u>         |                 |    |    |    |    |    |    |  |                       |            |  |
| A4     |      |      | 1.141.1-19с/85.3-200 СБ  | Оборачный чертеж            |                 |    |    |    |    |    |    |  |                       |            |  |
| A4     |      |      | 1.141.1-19с/85.3-700     | Сечение а-а. Узел I         |                 |    |    |    |    |    |    |  |                       |            |  |
| A4     |      |      | 1.141.1-19с/85.0-000 ПЗ  | Пояснительная записка       |                 |    |    |    |    |    |    |  |                       |            |  |
| A3     |      |      | 1.141 - 1.63 000 ТО      | Техническое описание        |                 |    |    |    |    |    |    |  |                       |            |  |
| A4     |      |      | 1.141.1-19с/85.3-000 ВМС | Ведомость расхода стали     |                 |    |    |    |    |    |    |  |                       |            |  |
| A4     |      |      | 1.141.1-19с/85.4-000 РМ  | Ведомость расхода материала |                 |    |    |    |    |    |    |  |                       |            |  |

| Марка | ПК-48.18-3A1T-C9 | ПК-54.18-4A1T-C9 | ПК-51.18-4A1T-C9 | ПК-48.18-4A1T-C9 | ПК-50.18-3A1T-C9 | ПК-57.18-3A1T-C9 | ПК-54.18-3A1T-C9 |
|-------|------------------|------------------|------------------|------------------|------------------|------------------|------------------|
|       |                  |                  |                  |                  |                  |                  |                  |

20645 И

|            |            |      |   |  |  |                        |      |        |
|------------|------------|------|---|--|--|------------------------|------|--------|
|            |            |      | 1.141.1-19с/85.3-200  |  |  |                        |      |        |
| И.контр.   | Защелочен  | Лев. | Плита перекрытия<br>многослойной балочной<br>5980, 5880, 5380, 5080 и 4780 мм,<br>шириной 1780 мм |  |  | Стадия                 | Лист | Листов |
| И.в.И.П.З. | Якубович   | Лев. |   |  |  | Р                      | 1    | 2      |
| Гл. спец.  | Каримова   | Лев. |   |  |  | ПбшЗНУУЭП<br>г.Ташкент |      |        |
| Г.И.П.     | Норветдина | Лев. |   |  |  |                        |      |        |
| Разрад.    | Берош      | Лев. |   |  |  |                        |      |        |

Копировано Зотова.

Формат А4

206/15

12

| Формат | Зона | Лист | Обозначение              | Наименование  | Кол. на исполн. 1.141.1-19с/85.3-200 - |    |    |    |    |                      |    |  | Примечание |           |
|--------|------|------|--------------------------|---|--|----|----|----|----|----------------------|----|--|------------|-----------|
|        |      |      |                          |   | -                                      | 01 | 02 | 03 | 04 | 05                   | 06 |  |            |           |
|        |      |      |                          | <u>Оборочные единицы</u>                              |  |    |    |    |    |                      |    |  |            |           |
|        |      |      | Серия 1.141-1, выпуск 63 | Панели перекрытий<br>железобетонные<br>многopуcтoтнue |  |    |    |    |    |                      |    |  |            |           |
| A3     |      |      | 1.141-1.63.100 - 11      | ПК 48.18-6АγУТ  | 1                                      |    |    |    |    |                      |    |  |            |           |
| A3     |      |      | - 15                     | ПК 54.18-4АγУТ  |  | 1  |    |    |    |                      |    |  |            |           |
| A3     |      |      | - 16                     | ПК 51.18-4АγУТ  |  |    | 1  |    |    |                      |    |  |            |           |
| A3     |      |      | - 17                     | ПК 48.18-4АγУТ  |  |    |    | 1  |    |                      |    |  |            |           |
| A3     |      |      | - 19                     | ПК 60.18-3АγУТ  |  |    |    |    | 1  |                      |    |  |            |           |
| A3     |      |      | - 20                     | ПК 57.18-3АγУТ  |  |    |    |    |    | 1                    |    |  |            |           |
| A3     |      |      | - 21                     | ПК 54.18-3АγУТ  |  |    |    |    |    |                      | 1  |  |            |           |
|        |      |      |                          | <u>Детали</u>   |  |    |    |    |    |                      |    |  |            |           |
| Б4     | 2    |      | 1.141.1-19с/85.3-120     | Стержень ОС 2<br>Ф8АIII ГОСТ 5781-82*, L-600          | 8                                      | 8  | 8  | 8  | 8  | 8                    | 8  |  |            | 0,24 кг   |
|        |      |      |                          |   |  |    |    |    |    | 1.141.1-19с/85.3-200 |    |  |            | Лист<br>2 |

Копировала Зотова

Формат А4

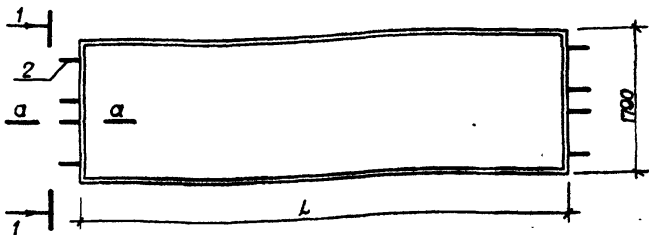
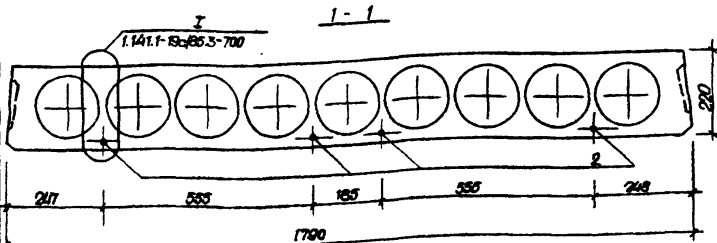

Сечение а-а см. 1.141.1-19с/85.3-700

| Обозначение          | Марка              | L,<br>мм | Масса,<br>кг |
|----------------------|--------------------|----------|--------------|
| 1.141.1-19с/85.3-200 | ПК 48.18-6АТ УТ-С9 | 4780     | 2550         |
| -01                  | ПК 54.18-4АТ УТ-С9 | 5380     | 2975         |
| -02                  | ПК 51.18-4АТ УТ-С9 | 5080     | 2700         |
| -03                  | ПК 48.18-4АТ УТ-С9 | 4780     | 2550         |
| -04                  | ПК 60.18-3АТ УТ-С9 | 5980     | 3175         |
| -05                  | ПК 57.18-3АТ УТ-С9 | 5680     | 3025         |
| -06                  | ПК 54.18-3АТ УТ-С9 | 5380     | 2875         |

1.141.1-19с/85.3-200 с6

Плита перекрытия  
многопустотная длиной  
5980, 5680, 5380, 5080 и 4780 мм  
шириной 1790 мм  
Сборочный чертеж

| Р    | Масса        |         |
|------|--------------|---------|
|      | см.<br>табл. | Масштаб |
| Лист | Листов       | 1       |

|          |           |       |
|----------|-----------|-------|
| И.Канр   | Захаров   | Лев   |
| И.В.Али  | Янулов    | Иван  |
| И.А.Спец | Каримова  | Ирина |
| Г.И.П.   | Исраилова | Ирина |
| Г.В.Род  | Берзон    | Иван  |

ТашХИИЭП  
Г.Ташкент

| Формат<br>эпюра | Поз | Обозначение              | Наименование  | Кол. | Приме-<br>чание |
|-----------------|-----|--------------------------|---|------|-----------------|
|                 |     |                          | <u>Документация</u>                                   |      |                 |
| A4              |     | 1.141.1-19с/85.3-300 СБ  | Сборочный чертеж                                      |      |                 |
| A4              |     | 1.141.1-19с/85.3-700     | Сечение а-а. Узел I                                   |      |                 |
| A4              |     | 1.141.1-19с/85.0-000 ПЗ  | Пояснительная записка                                 |      |                 |
| A3              |     | 1.141-1.63 000 Т0        | Техническое описание                                  |      |                 |
| A4              |     | 1.141.1-19с/85.3-000 ВМС | Ведомость расхода стали                               |      |                 |
| A4              |     | 1.141.1-19с/85.4-000 РМ  | Ведомость расхода материала                           |      |                 |
|                 |     |                          | <u>Сборочные единицы</u>                              |      |                 |
|                 |     | Серия 1.141-1, Выпуск 63 | Панели перекрытия<br>железобетонные<br>многопустотные |      |                 |
| A3              |     | 1.141-1.63 200           | ПК 63.15-8АТ I T                                      | 1    |                 |
| A4              | 1   | 1.141.1-19с/85.3-110     | Сетка С1  | 1    |                 |
|                 |     |                          | <u>Детали</u>   |      |                 |
| B4              | 2   | 1.141.1-19с/85.3-120     | Стержень 002  |      |                 |
|                 |     |                          | Ø8А III, ГОСТ 5781-82, l-600                          | 4    | 0,24 кг         |

1.141.1-19с/85.3-300

|           |              |              |
|-----------|--------------|--------------|
| И контр.  | Заказчик     | <i>Левин</i> |
| Нач. АПМЗ | Эксплуататор | <i>Левин</i> |
| ГЛ спец.  | Корюмова     | <i>Левин</i> |
| ГЛП       | Носовкина    | <i>Левин</i> |
| Разраб.   | Берасн       | <i>Левин</i> |

Плита перекрытия  
многопустотная  
ПК 63.15-8АТ I T-09

|        |      |        |
|--------|------|--------|
| Студия | Лист | Листов |
| Р      | 1    | 1      |

ТашЗНИЦЭП  
г.Ташкент

Копировано в/от 20645 14 Формат А4

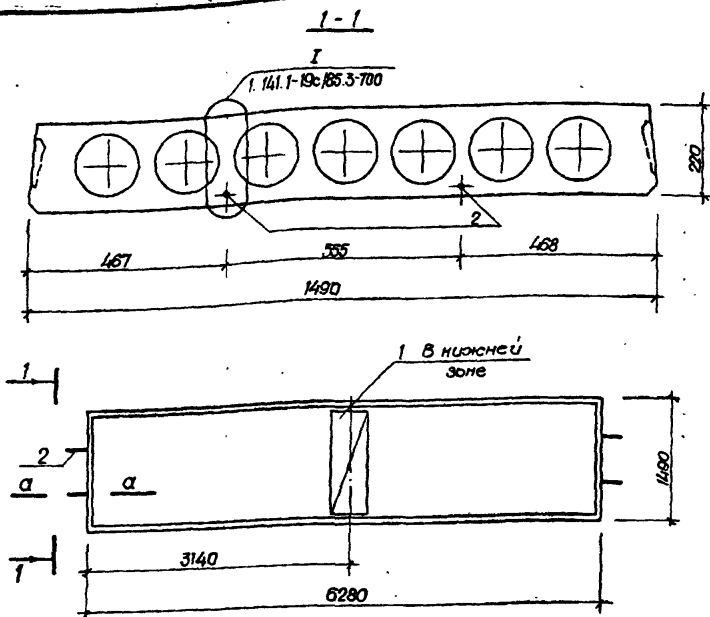

Сечение а-а ст. 1.141.1-19с/85.3-700

|              |              |               |  |       |             |   |      |  |
|--------------|--------------|---------------|--|-------|-------------|---|------|--|
| Учеб. №, год | Листы и даты | Возв. учеб. № | 1.141.1-19с/85.3-300 сБ  |       |             |   |      |  |
|              |              |               | Плита перекрытия<br>многослойная<br>ПКБЗ.15-ВАТТ-С9<br>Обратный чертеж |       |             |   |      |  |
| И контр      | Заурборей    | Лав           | Стандия  | Масса | Масштаб     | Р | 2880 |  |
| Нач. АПМ-Э   | Эмбукатов    | Лав           | Листов   | Л     |             |   |      |  |
| Тл. спец.    | Каримова     | Лав           |  |       |             |   |      |  |
| ГУП          | Насретдинов  | Лав           |  |       |             |   |      |  |
| Разраб       | Верзон       | Лав           |  |       |             |   |      |  |
|              |              |               | Таш.ЗНЦУСН   |       | Г. Ташкент. |   |      |  |

Копировала Зотова 20645 15 формат А4



Шифр № подл. Подпись и дата. Взам. инв. №

| Формат | Зона | Лист | Обозначение             | Наименование                 | Кол. на исполн.       |    |    |    |    |    |    |    |    |    | Примечание |
|--------|------|------|-------------------------|------------------------------|-----------------------|----|----|----|----|----|----|----|----|----|------------|
|        |      |      |                         |                              | 1.141.1-19с/85.3-400- |    |    |    |    |    |    |    |    |    |            |
|        |      |      |                         |                              | -                     | 01 | 02 | 03 | 04 | 05 | 06 | 07 | 08 | 09 |            |
|        |      |      |                         | <u>Документация</u>          |                       |    |    |    |    |    |    |    |    |    |            |
| A4     |      |      | 1.141.1-19с/85.3-400 СБ | Сборочный чертеж             |                       |    |    |    |    |    |    |    |    |    | листы 1-2  |
| A4     |      |      | 1.141.1-19с/85.3-700    | Сечение а-а. Узел I          |                       |    |    |    |    |    |    |    |    |    |            |
| A4     |      |      | 1.141.1-19с/85.0-000 ПЗ | Пояснительная записка        |                       |    |    |    |    |    |    |    |    |    |            |
| A4     |      |      | 1.141-1.63 000 Т0       | Техническое описание         |                       |    |    |    |    |    |    |    |    |    |            |
| A3     |      |      | 1.141 19с/85.3-000 ВМС  | Ведомость расхода стали      |                       |    |    |    |    |    |    |    |    |    |            |
| A4     |      |      | 1.141.1-19с/85.4-000 РМ | Ведомость расхода материалов |                       |    |    |    |    |    |    |    |    |    |            |
| A4     |      |      |                         |                              |                       |    |    |    |    |    |    |    |    |    |            |

| Марка | ПК 62.15-8А17Т-С9 | ПК 57.15-8А17Т-С9 | ПК 64.15-8А17Т-С9 | ПК 51.15-8А17Т-С9 | ПК 48.15-8А17Т-С9 | ПК 63.15-8А17Т-С9 | ПК 60.15-8А17Т-С9 | ПК 57.15-8А17Т-С9 | ПК 64.15-8А17Т-С9 | ПК 51.15-8А17Т-С9 |
|-------|-------------------|-------------------|-------------------|-------------------|-------------------|-------------------|-------------------|-------------------|-------------------|-------------------|
|       |                   |                   |                   |                   |                   |                   |                   |                   |                   |                   |

20645 №

|           |           |                    | 1.141.1-19с/85.3-400  |                        |      |        |
|-----------|-----------|--------------------|---|------------------------|------|--------|
| И.контр.  | Заусребей | <i>[Signature]</i> | Плита перекрытия<br>многопустотная длиной 6280,<br>5980, 5680, 5380, 5080 и 4780 мм,<br>шириной 1490 мм | Студия                 | Лист | Листов |
| И.ч. АПМЗ | Энцилатов | <i>[Signature]</i> |   | Р                      | 1    | 4      |
| П.спец.   | Коримова  | <i>[Signature]</i> |   | ТашЗНИИЭП<br>г.Ташкент |      |        |
| Г.ИП      | Ибрагимов | <i>[Signature]</i> |   |                        |      |        |
| Разрад.   | Бердан    | <i>[Signature]</i> |   |                        |      |        |

Копирована дата

Формат А4

| Формат | Зона | Пов. | Обозначение              | Наименование  | Кол. на исполн. 1.141.1-19с/85.3-400- |    |    |    |    |    |    |    |    | Примечание |         |
|--------|------|------|--------------------------|---|---------------------------------------|----|----|----|----|----|----|----|----|------------|---------|
|        |      |      |                          |   | -                                     | 01 | 02 | 03 | 04 | 05 | 06 | 07 | 08 |            | 09      |
|        |      |      |                          | <u>Сборочные единицы</u>                              |                                       |    |    |    |    |    |    |    |    |            |         |
|        |      |      | Серия 1.141-1, выпуск 63 | Панели перекрытий<br>железобетонные<br>многопустотные |                                       |    |    |    |    |    |    |    |    |            |         |
| A3     |      |      | 1.141-1 63 200 -01       | ПК 60.15-8АТ $\bar{Y}$ T                              | 1                                     |    |    |    |    |    |    |    |    |            |         |
| A3     |      |      | -02                      | ПК 57.15-8АТ $\bar{Y}$ T                              |                                       | 1  |    |    |    |    |    |    |    |            |         |
| A3     |      |      | -03                      | ПК 54.15-8АТ $\bar{Y}$ T                              |                                       |    | 1  |    |    |    |    |    |    |            |         |
| A3     |      |      | -04                      | ПК 51.15-8АТ $\bar{Y}$ T                              |                                       |    |    | 1  |    |    |    |    |    |            |         |
| A3     |      |      | -05                      | ПК 48.15-8АТ $\bar{Y}$ T                              |                                       |    |    |    | 1  |    |    |    |    |            |         |
| A3     |      |      | -06                      | ПК 63.15-8АТ $\bar{Y}$ T                              |                                       |    |    |    |    | 1  |    |    |    |            |         |
| A3     |      |      | -07                      | ПК 60.15-8АТ $\bar{Y}$ T                              |                                       |    |    |    |    |    | 1  |    |    |            |         |
| A3     |      |      | -08                      | ПК 57.15-8АТ $\bar{Y}$ T                              |                                       |    |    |    |    |    |    | 1  |    |            |         |
| A3     |      |      | -09                      | ПК 54.15-8АТ $\bar{Y}$ T                              |                                       |    |    |    |    |    |    |    | 1  |            |         |
| A3     |      |      | -10                      | ПК 51.15-8АТ $\bar{Y}$ T                              |                                       |    |    |    |    |    |    |    |    | 1          |         |
| A4     | 1    |      | 1 141.1-19с/85.3-110     | Сетка С1  | 1                                     | 1  | 1  | 1  | 1  | 1  | 1  | 1  | 1  | 1          | 1       |
|        |      |      |                          | <u>Детали</u>   |                                       |    |    |    |    |    |    |    |    |            |         |
| Б4     | 2    |      | 1 141.1-19с/85.3-120     | Стержень ОС2  |                                       |    |    |    |    |    |    |    |    |            |         |
|        |      |      |                          | Ф8АIII, ГОСТ 5781-82, $\ell=600$                      | 4                                     | 4  | 4  | 4  | 4  | 4  | 4  | 4  | 4  | 4          | 0,24 кг |

20245 17

1.141.1-19с/85.3-400

Копирована отсюда

Формат А4

|      |   |
|------|---|
| Лист | 2 |
|------|---|

|              |                |              |
|--------------|----------------|--------------|
| Шифр № подл. | Подпись и дата | Взам. инв. № |
|              |                |              |

| Формат | Зона | Лист | Обозначение              | Наименование                | Кол. на исполн. 1.141.1-19с/85.3-400- |                 |                 |                 |                 |                 |                 |                 | Примечание |  |         |   |
|--------|------|------|--------------------------|-----------------------------|---------------------------------------|-----------------|-----------------|-----------------|-----------------|-----------------|-----------------|-----------------|------------|--|---------|---|
|        |      |      |                          |                             | 10                                    | 11              | 12              | 13              | 14              | 15              | 16              |                 |            |  |         |   |
|        |      |      |                          | <u>Документация</u>         |                                       |                 |                 |                 |                 |                 |                 |                 |            |  |         |   |
| A4     |      |      | 1.141.1-19с/85.3-400 св  | Сборочный чертеж            |                                       |                 |                 |                 |                 |                 |                 |                 |            |  | Листы 2 |   |
| A4     |      |      | 1.141.1-19с/85.3-700     | Сечение а-а. Узел I         |                                       |                 |                 |                 |                 |                 |                 |                 |            |  |         |   |
| A4     |      |      | 1.141.1-19с/85.0-000 ПЗ  | Пояснительная записка       |                                       |                 |                 |                 |                 |                 |                 |                 |            |  |         |   |
| A3     |      |      | 1.141 - 1.63 000 ТО      | Техническое описание        |                                       |                 |                 |                 |                 |                 |                 |                 |            |  |         |   |
| A4     |      |      | 1.141.1-19с/85.3-000 ВМС | Ведомость расхода стали     |                                       |                 |                 |                 |                 |                 |                 |                 |            |  |         |   |
| A4     |      |      | 1.141.1-19с/85.4-000 РМ  | Ведомость расхода материала |                                       |                 |                 |                 |                 |                 |                 |                 |            |  |         |   |
|        |      |      |                          | <u>Сборочные единицы</u>    |                                       |                 |                 |                 |                 |                 |                 |                 |            |  |         |   |
|        |      |      | Серия 1.141-1, выпуск 63 | Панели перекрытий           |                                       |                 |                 |                 |                 |                 |                 |                 |            |  |         |   |
|        |      |      |                          | железобетонные              |                                       |                 |                 |                 |                 |                 |                 |                 |            |  |         |   |
|        |      |      |                          | многопустотные              |                                       |                 |                 |                 |                 |                 |                 |                 |            |  |         |   |
|        |      |      |                          |                             | Марка                                 | ПК48.15-6А1Г-С9 | ПК63.15-4А1Г-С9 | ПК63.15-4А1Г-С9 | ПК67.15-4А1Г-С9 | ПК69.15-4А1Г-С9 | ПК63.15-6А1Г-С9 | ПК69.15-6А1Г-С9 |            |  |         |   |
|        |      |      |                          |                             | 1.141.1-19с/85.3-400                  |                 |                 |                 |                 |                 |                 |                 |            |  | Лист    | 3 |

80 54 802

| Формат | Зона | Пос. | Обозначение          | Наименование                                 | Кол на исполн. 1.141.1-19с/85.3-400- |    |    |    |    |    |    |   | Приме-<br>чание |  |        |
|--------|------|------|----------------------|--|--------------------------------------|----|----|----|----|----|----|---|-----------------|--|--------|
|        |      |      |                      |  | 10                                   | 11 | 12 | 13 | 14 | 15 | 16 |   |                 |  |        |
| A3     |      |      | 1.141-1.83 200 - 11  | ПК 48 Б-8АгУТ                                | 1                                    |    |    |    |    |    |    |   |                 |  |        |
| A3     |      |      | - 12                 | ПК 63.15-4АгУТ                               |                                      | 1  |    |    |    |    |    |   |                 |  |        |
| A3     |      |      | - 13                 | ПК 60.15-4АгУТ                               |                                      |    | 1  |    |    |    |    |   |                 |  |        |
| A3     |      |      | - 14                 | ПК 57.15-4АгУТ                               |                                      |    |    | 1  |    |    |    |   |                 |  |        |
| A3     |      |      | - 15                 | ПК 54.15-4АгУТ                               |                                      |    |    |    | 1  |    |    |   |                 |  |        |
| A3     |      |      | - 16                 | ПК 63.15-3АгУТ                               |                                      |    |    |    |    | 1  |    |   |                 |  |        |
| A3     |      |      | - 17                 | ПК 60.15-3АгУТ                               |                                      |    |    |    |    |    | 1  |   |                 |  |        |
| A4     | 1    |      | 1.141.1-19с/85.3-110 | Сетка С1                                     | 1                                    | 1  | 1  | 1  | 1  | 1  | 1  | 1 |                 |  |        |
|        |      |      |                      | <u>Детали</u>                                |                                      |    |    |    |    |    |    |   |                 |  |        |
| B4     | 2    |      | 1.141.1-19с/85.3-120 | Стержень ОС 2<br>Ф8АIII, ГОСТ 5781-82, л-600 | 4                                    | 4  | 4  | 4  | 4  | 4  | 4  | 4 |                 |  | 0,24кг |

1.141.1-19с/85.3-400

Лист  
4

Копировала Зотова

Формат А4

206-45  
19

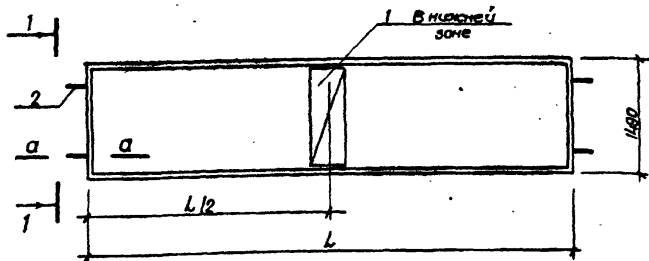
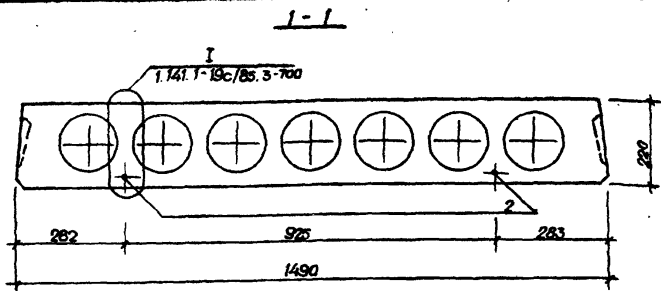

Сечение а-а см. 1.141.1-19с/85.3-700

| Обозначение          | Марка            | L,<br>мм | L/2,<br>мм | Масса,<br>кг |
|----------------------|------------------|----------|------------|--------------|
| 1.141.1-19с/85.3-400 | ПК60.15-8АтУТ-С9 | 5980     | 2990       | 2800         |
| -01                  | ПК57.15-8АтУТ-С9 | 5680     | 2840       | 2675         |
| -02                  | ПК54.15-8АтУТ-С9 | 5380     | 2690       | 2525         |

1.141.1-19с/85.3-400 СБ

Плита перекрытия  
многопустотная длиной 6280,  
5980, 5680, 5380, 5080 и 4780 мм,  
шириной 1490 мм  
Сборочный чертеж

| Стация                  | Масса       | Масштаб  |
|-------------------------|-------------|----------|
| Р                       | см.<br>табл |          |
| Лист 1                  |             | Листов 2 |
| ТашЗНИИЭП<br>г. Ташкент |             |          |

Взаимные

и дата

Лист

|           |             |            |
|-----------|-------------|------------|
| И контр   | Зачаровен   | <i>За</i>  |
| Нач. АПКС | Янбулатов   | <i>Ян</i>  |
| гл. спец  | Каримова    | <i>Кар</i> |
| ГУП       | Насреддинов | <i>Нас</i> |
| Разрад    | Берзон      | <i>Бер</i> |

Копировано отсюда 20645 20 формат А4

| Обозначение             | Марка                       | L,<br>мм | L/2,<br>мм | Масса,<br>кг |
|-------------------------|-----------------------------|----------|------------|--------------|
| 1.141.1-19с/85.3-400-03 | ПК 61.15-8АТ $\bar{Y}$ T-С9 | 5080     | 2540       | 2400         |
| -04                     | ПК 48.15-8АТ $\bar{Y}$ T-С9 | 4780     | 2390       | 2250         |
| -05                     | ПК 63.15-6АТ $\bar{Y}$ T-С9 | 6280     | 3140       | 2950         |
| -06                     | ПК 60.12-6АТ $\bar{Y}$ T-С9 | 5980     | 2990       | 2800         |
| -07                     | ПК 57.15-6АТ $\bar{Y}$ T-С9 | 5680     | 2840       | 2675         |
| -08                     | ПК 54.15-6АТ $\bar{Y}$ T-С9 | 5380     | 2690       | 2525         |
| -09                     | ПК 51.15-6АТ $\bar{Y}$ T-С9 | 5080     | 2540       | 2400         |
| -10                     | ПК 48.15-6АТ $\bar{Y}$ T-С9 | 4780     | 2390       | 2250         |
| -11                     | ПК 63.15-4АТ $\bar{Y}$ T-С9 | 6280     | 3140       | 2950         |
| -12                     | ПК 60.15-4АТ $\bar{Y}$ T-С9 | 5980     | 2990       | 2800         |
| -13                     | ПК 57.15-4АТ $\bar{Y}$ T-С9 | 5680     | 2840       | 2675         |
| -14                     | ПК 54.15-4АТ $\bar{Y}$ T-С9 | 5380     | 2690       | 2525         |
| -15                     | ПК 63.15-3АТ $\bar{Y}$ T-С9 | 6280     | 3140       | 2950         |
| -16                     | ПК 60.15-3АТ $\bar{Y}$ T-С9 | 5980     | 2990       | 2800         |

1.141.1-19с/85.3-400 СБ

Лист

2

Копировала Золотова

20645

21

Формат А4

|             |                |             |
|-------------|----------------|-------------|
| Уч. № подл. | Подпись и дата | Взам. уч. № |
|-------------|----------------|-------------|

| Формат | Экз. | Лист | Обозначение              | Наименование                 | Кол. на исполн. 1.141.1-19с/85.3-500- |    |    |    |    |    |    |    |    |    | Примечание |  |  |  |  |           |
|--------|------|------|--------------------------|------------------------------|---------------------------------------|----|----|----|----|----|----|----|----|----|------------|--|--|--|--|-----------|
|        |      |      |                          |                              | -                                     | 01 | 02 | 03 | 04 | 05 | 06 | 07 | 08 | 09 |            |  |  |  |  |           |
|        |      |      |                          | Документация                 |                                       |    |    |    |    |    |    |    |    |    |            |  |  |  |  |           |
| A4     |      |      | 1.141.1-19с/85.3-500 сБ  | Сборочный чертеж             |                                       |    |    |    |    |    |    |    |    |    |            |  |  |  |  | листы 1-2 |
| A4     |      |      | 1.141.1-19с/85.3-700     | Сечение ст-а Узел I          |                                       |    |    |    |    |    |    |    |    |    |            |  |  |  |  |           |
| A4     |      |      | 1.141.1-19с/85.0-000 ПЗ  | Пояснительная записка        |                                       |    |    |    |    |    |    |    |    |    |            |  |  |  |  |           |
| A3     |      |      | 1.141 - 1.63 000 ТД      | Техническое описание         |                                       |    |    |    |    |    |    |    |    |    |            |  |  |  |  |           |
| A4     |      |      | 1.141.1-19с/85.3-000 ВМС | Ведомость расхода стали      |                                       |    |    |    |    |    |    |    |    |    |            |  |  |  |  |           |
| A4     |      |      | 1.141.1-19с/85.4-000 РМ  | Ведомость расхода материалов |                                       |    |    |    |    |    |    |    |    |    |            |  |  |  |  |           |

| Марка | ПК63.12-84ГТ-С9 | ПК6.012-84ГТ-С9 | ПК57.12-84ГТ-С9 | ПК54.12-84ГТ-С9 | ПК51.12-84ГТ-С9 | ПК48.12-84ГТ-С9 | ПК63.12-84ГТ-С9 | ПК60.12-84ГТ-С9 | ПК57.12-84ГТ-С9 | ПК54.12-84ГТ-С9 |
|-------|-----------------|-----------------|-----------------|-----------------|-----------------|-----------------|-----------------|-----------------|-----------------|-----------------|
|-------|-----------------|-----------------|-----------------|-----------------|-----------------|-----------------|-----------------|-----------------|-----------------|-----------------|

206175 22

|           |             |                    |  |  |   |  |  |        |      |        |
|-----------|-------------|--------------------|--|--|---|--|--|--------|------|--------|
|           |             |                    |  |  | 1.141.1-19с/85.3-500  |  |  |        |      |        |
| И.контр.  | Вазирбеков  | <i>Вазирбеков</i>  |  |  | Плита перекрытия<br>многопустотная длиной 6280,<br>5980, 5680, 5380, 5080 и 4780 мм,<br>шириной 1190 мм |  |  | Студия | Лист | Листов |
| Нач. АПЗ  | Яндулатов   | <i>Яндулатов</i>   |  |  |   |  |  | Р      | 1    | 4      |
| Гл. спец. | Каримов     | <i>Каримов</i>     |  |  | ТашЭНУУЭП<br>г. Ташкент   |  |  |        |      |        |
| Г.И.П.    | Насретдинов | <i>Насретдинов</i> |  |  |   |  |  |        |      |        |
| Разраб.   | Бероон      | <i>Бероон</i>      |  |  |   |  |  |        |      |        |

Формат А4

| Формат | Вид | Пос | Обозначение               | Наименование   | Кол. на исполн. 1.141.1-19с/85.3-500- |    |    |    |    |    |    |    |    |    | Примечание |         |
|--------|-----|-----|---------------------------|--|---------------------------------------|----|----|----|----|----|----|----|----|----|------------|---------|
|        |     |     |                           |  | -                                     | 01 | 02 | 03 | 04 | 05 | 06 | 07 | 08 | 09 |            |         |
|        |     |     |                           | <u>Сборочные единицы</u>                               |                                       |    |    |    |    |    |    |    |    |    |            |         |
|        |     |     | Серия 1.141.-1, Выпуск 63 | Панели перекрытий<br>железобетонные<br>многоспустотные |                                       |    |    |    |    |    |    |    |    |    |            |         |
| A3     |     |     | 1.141-1.63 300            | ПК63.12-8Ат V T  | 1                                     |    |    |    |    |    |    |    |    |    |            |         |
| A3     |     |     | - 01                      | ПК60.12-8Ат V T  |                                       | 1  |    |    |    |    |    |    |    |    |            |         |
| A3     |     |     | - 02                      | ПК57.12-8Ат V T  |                                       |    | 1  |    |    |    |    |    |    |    |            |         |
| A3     |     |     | - 03                      | ПК54.12-8Ат V T  |                                       |    |    | 1  |    |    |    |    |    |    |            |         |
| A3     |     |     | - 04                      | ПК51.12-8Ат V T  |                                       |    |    |    | 1  |    |    |    |    |    |            |         |
| A3     |     |     | - 05                      | ПК48.12-8Ат V T  |                                       |    |    |    |    | 1  |    |    |    |    |            |         |
| A3     |     |     | - 06                      | ПК63.12-6Ат V T  |                                       |    |    |    |    |    | 1  |    |    |    |            |         |
| A3     |     |     | - 07                      | ПК60.12-6Ат V T  |                                       |    |    |    |    |    |    | 1  |    |    |            |         |
| A3     |     |     | - 08                      | ПК57.12-6Ат V T  |                                       |    |    |    |    |    |    |    | 1  |    |            |         |
| A3     |     |     | - 09                      | ПК54.12-6Ат V T  |                                       |    |    |    |    |    |    |    |    | 1  |            |         |
| A4     | 1   |     | 1.141.1-19с/85.3-110-01   | Сетка С2   | 1                                     | 1  | 1  | 1  | 1  | 1  | 1  | 1  | 1  | 1  | 1          |         |
|        |     |     |                           | <u>Детали</u>  |                                       |    |    |    |    |    |    |    |    |    |            |         |
| B4     | 2   |     | 1.141.1-19с/85.3-120      | Стержень ОО 2  |                                       |    |    |    |    |    |    |    |    |    |            |         |
|        |     |     |                           | Ф8АIII, ГОСТ 5781-82, L=600                            | 4                                     | 4  | 4  | 4  | 4  | 4  | 4  | 4  | 4  | 4  | 4          | 0,24 кг |

1.141.1-19с/85.3-500

Лист

2

Контроль Ватова

Формат А4

206/15

23



СНБ № подл. Подпись и дата. Взам. инв. №

| Формат | Бумага | Лист | Обозначение              | Наименование  | Кол. на исполн. 1.141.1-19с/85.3-500- |                |                |                |                |                |                |                |                |                |                | Примечание |   |           |
|--------|--------|------|--------------------------|---|---------------------------------------|----------------|----------------|----------------|----------------|----------------|----------------|----------------|----------------|----------------|----------------|------------|---|-----------|
|        |        |      |                          |   | 10                                    | 11             | 12             | 13             | 14             | 15             | 16             | 17             | 18             | 19             |                |            |   |           |
|        |        |      |                          | <u>Документация</u>                                   |                                       |                |                |                |                |                |                |                |                |                |                |            |   |           |
| A4     |        |      | 1.141.1-19с/85.3-500 сБ  | Сборочный чертеж                                      |                                       |                |                |                |                |                |                |                |                |                |                |            |   | листы 1-2 |
| A4     |        |      | 1.141.1-19с/85.3-700     | Сечение а-а. Узел I                                   |                                       |                |                |                |                |                |                |                |                |                |                |            |   |           |
| A4     |        |      | 1.141.1-19с/85.0-000 ПЗ  | Пояснительная записка                                 |                                       |                |                |                |                |                |                |                |                |                |                |            |   |           |
| A3     |        |      | 1.141 - 1.63 000 ТД      | Техническое описание                                  |                                       |                |                |                |                |                |                |                |                |                |                |            |   |           |
| A4     |        |      | 1.141.1-19с/85.3-000 ВМС | Ведомость расхода стали                               |                                       |                |                |                |                |                |                |                |                |                |                |            |   |           |
| A4     |        |      | 1.141.1-19с/85.4-000 РМ  | Ведомость расхода материалов                          |                                       |                |                |                |                |                |                |                |                |                |                |            |   |           |
|        |        |      |                          | <u>Сборочные единицы</u>                              |                                       |                |                |                |                |                |                |                |                |                |                |            |   |           |
|        |        |      | Серия 1.141-1, Выпуск 63 | Панели перекрытий<br>железобетонные<br>многопустотные |                                       |                |                |                |                |                |                |                |                |                |                |            |   |           |
|        |        |      |                          |   | Марка                                 | ПК51/2-6А/Т-С9 | ПК48/2-6А/Т-С9 | ПК63/2-4А/Т-С9 | ПК60/2-4А/Т-С9 | ПК57/2-4А/Т-С9 | ПК54/2-4А/Т-С9 | ПК51/2-4А/Т-С9 | ПК63/2-3А/Т-С9 | ПК60/2-3А/Т-С9 | ПК57/2-3А/Т-С9 |            |   |           |
|        |        |      |                          |   | 1.141.1-19с/85.3-500                  |                |                |                |                |                |                |                |                |                |                | Лист       | 3 |           |

20645 24

20645 25

| Формат | Зона | Поз. | Обозначение             | Наименование                                 | Кол. на испанн 1.141.1-19с/85.3-500- |    |    |    |    |    |    |    |    |    |   | Примечание |   |         |
|--------|------|------|-------------------------|--|--------------------------------------|----|----|----|----|----|----|----|----|----|---|------------|---|---------|
|        |      |      |                         |  | 10                                   | 11 | 12 | 13 | 14 | 15 | 16 | 17 | 18 | 19 |   |            |   |         |
| A3     |      |      | 1 141-1. 63 300-10      | ПК 51.12-6АТ $\bar{V}$ T                     | 1                                    |    |    |    |    |    |    |    |    |    |   |            |   |         |
| A3     |      |      | -11                     | ПК 48.12-6АТ $\bar{V}$ T                     |                                      | 1  |    |    |    |    |    |    |    |    |   |            |   |         |
| A3     |      |      | -12                     | ПК 63.12-4АТ $\bar{V}$ T                     |                                      |    | 1  |    |    |    |    |    |    |    |   |            |   |         |
| A3     |      |      | -13                     | ПК 60.12-4АТ $\bar{V}$ T                     |                                      |    |    | 1  |    |    |    |    |    |    |   |            |   |         |
| A3     |      |      | -14                     | ПК 57.12-4АТ $\bar{V}$ T                     |                                      |    |    |    | 1  |    |    |    |    |    |   |            |   |         |
| A3     |      |      | -15                     | ПК 54.12-4АТ $\bar{V}$ T                     |                                      |    |    |    |    | 1  |    |    |    |    |   |            |   |         |
| A3     |      |      | -16                     | ПК 51.12-4АТ $\bar{V}$ T                     |                                      |    |    |    |    |    | 1  |    |    |    |   |            |   |         |
| A3     |      |      | -17                     | ПК 63.12-3АТ $\bar{V}$ T                     |                                      |    |    |    |    |    |    | 1  |    |    |   |            |   |         |
| A3     |      |      | -18                     | ПК 60.12-3АТ $\bar{V}$ T                     |                                      |    |    |    |    |    |    |    | 1  |    |   |            |   |         |
| A3     |      |      | -19                     | ПК 57.12-3АТ $\bar{V}$ T                     |                                      |    |    |    |    |    |    |    |    | 1  |   |            |   |         |
| A4     | 1    |      | 1 141 1-19с/85.3-110-01 | Сетка С2                                     | 1                                    | 1  | 1  | 1  | 1  | 1  | 1  | 1  | 1  | 1  | 1 | 1          | 1 | 1       |
|        |      |      |                         | <u>Детали</u>                                |                                      |    |    |    |    |    |    |    |    |    |   |            |   |         |
| B4     | 2    |      | 1 1411-19с/85.3-120     | Стержень ОС-2<br>Ф8А III ГОСТ 5781-82, L=800 | 4                                    | 4  | 4  | 4  | 4  | 4  | 4  | 4  | 4  | 4  | 4 | 4          | 4 | 0,24 кг |

1.141.1-19с/85.3-500

Лист

4

Копировала Зотова

Формат А4

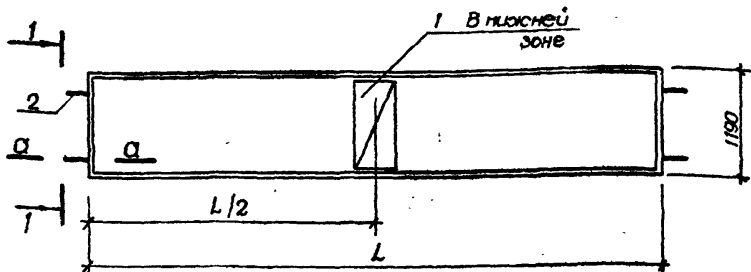
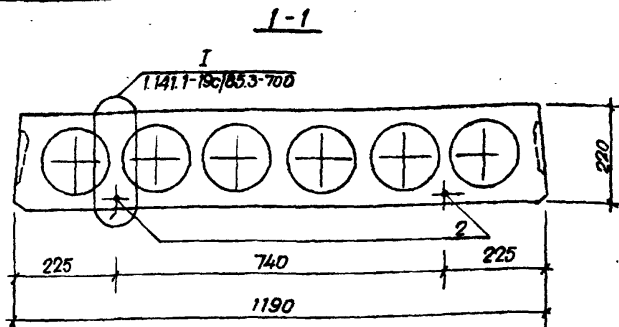

Сечение а-а см. 1.141.1-19с/85.3-700

| Обозначение  |  |  | Марка             | L,<br>мм                 | L/2,<br>мм   | Масса,<br>кг |
|--|--|--|-------------------|--------------------------|--------------|--------------|
|  |  |  |                   |                          |              |              |
| 1.141.1-19с/85.3-500   |  |  | ПК 63.12-8АГУТ-С9 | 6280                     | 3140         | 2200         |
| -01  |  |  | ПК 60.12-8АГУТ-С9 | 5980                     | 2990         | 2100         |
| -02  |  |  | ПК 5712-8АГУТ-С9  | 5680                     | 2840         | 2000         |
| 1.141.1-19с/85.3-500 СБ  |  |  |                   |                          |              |              |
| Плита перекрытия,<br>многопустотная длиной 6280,<br>5980, 5680, 5380, 5080 и 4780 мм,<br>шириной 1190 мм<br>Сборочный чертеж |  |  |                   | Стандарт                 | Масса        | Масштаб      |
|  |  |  |                   | Р                        | см.<br>табл. |              |
|  |  |  |                   | Лист 1                   |              | Листов 2     |
|  |  |  |                   | Таш ЭНИУОН<br>г. Ташкент |              |              |

Шифр, материал, Подпись и дата, Взам. инв. №

И контр. Заурбаев  
 Нач. АПМЗ Яночилов  
 Ил спец. Каримова  
 ГУП Насретдинов  
 Разработчик Берзон

| Обозначение             | Марка                       | L,<br>мм | L/2,<br>мм | Масса,<br>кг |
|-------------------------|-----------------------------|----------|------------|--------------|
| 1.141.1-19с/85.3-500-03 | ПК 54.12-8АТ $\bar{V}$ T-C9 | 5380     | 2690       | 1900         |
| - 04                    | ПК 51.12-8АТ $\bar{V}$ T-C9 | 5080     | 2540       | 1800         |
| - 05                    | ПК 48.12-8АТ $\bar{V}$ T-C9 | 4780     | 2390       | 1700         |
| - 06                    | ПК 63.12-6АТ $\bar{V}$ T-C9 | 6280     | 3140       | 2200         |
| - 07                    | ПК 60.12-6АТ $\bar{V}$ T-C9 | 5980     | 2990       | 2100         |
| - 08                    | ПК 57.12-6АТ $\bar{V}$ T-C9 | 5680     | 2840       | 2000         |
| - 09                    | ПК 54.12-6АТ $\bar{V}$ T-C9 | 5380     | 2690       | 1900         |
| - 10                    | ПК 51.12-6АТ $\bar{V}$ T-C9 | 5080     | 2540       | 1800         |
| - 11                    | ПК 48.12-6АТ $\bar{V}$ T-C9 | 4780     | 2390       | 1700         |
| - 12                    | ПК 63.12-4АТ $\bar{V}$ T-C9 | 6280     | 3140       | 2200         |
| - 13                    | ПК 60.12-4АТ $\bar{V}$ T-C9 | 5980     | 2990       | 2100         |
| - 14                    | ПК 57.12-4АТ $\bar{V}$ T-C9 | 5680     | 2840       | 2000         |
| - 15                    | ПК 54.12-4АТ $\bar{V}$ T-C9 | 5380     | 2690       | 1900         |
| - 16                    | ПК 51.12-4АТ $\bar{V}$ T-C9 | 5080     | 2540       | 1800         |
| - 17                    | ПК 63.12-3АТ $\bar{V}$ T-C9 | 6280     | 3140       | 2200         |
| - 18                    | ПК 60.12-3АТ $\bar{V}$ T-C9 | 5980     | 2990       | 2100         |
| - 19                    | ПК 57.12-3АТ $\bar{V}$ T-C9 | 5680     | 2840       | 2000         |

1.141.1-19с/85.3-500С5

Лист

2

Копировала Зотцова

20645 27

Фарматт А4

|              |                |              |
|--------------|----------------|--------------|
| Инв. № подл. | Подпись и дата | Взам. инв. № |
|--------------|----------------|--------------|

| Формат<br>Зона | Лист | Обозначение              | Наименование                 | Кол. на исполн. 1.141.1-19с/85.3-600- |    |    |    |    |    |    |    |    |    | Примечание |  |  |  |  |  |           |
|----------------|------|--------------------------|------------------------------|---------------------------------------|----|----|----|----|----|----|----|----|----|------------|--|--|--|--|--|-----------|
|                |      |                          |                              | —                                     | 01 | 02 | 03 | 04 | 05 | 06 | 07 | 08 | 09 |            |  |  |  |  |  |           |
|                |      |                          | <u>Документация</u>          |                                       |    |    |    |    |    |    |    |    |    |            |  |  |  |  |  |           |
| A4             |      | 1.141.1-19с/85.3-600 С6  | Сборочный чертеж             |                                       |    |    |    |    |    |    |    |    |    |            |  |  |  |  |  | Листы 1-2 |
| A4             |      | 1.141.1-19с/85.3-700     | Сечение а-а. Узел I          |                                       |    |    |    |    |    |    |    |    |    |            |  |  |  |  |  |           |
| A4             |      | 1.141.1-19с/85.0-000 ПЗ  | Пояснительная записка        |                                       |    |    |    |    |    |    |    |    |    |            |  |  |  |  |  |           |
| A3             |      | 1.141 -1.63 000 Т0       | Техническое описание         |                                       |    |    |    |    |    |    |    |    |    |            |  |  |  |  |  |           |
| A4             |      | 1.141.1-19с/85.3-000 ВМС | Ведомость расхода стали      |                                       |    |    |    |    |    |    |    |    |    |            |  |  |  |  |  |           |
| A4             |      | 1.141.1-19с/85.4-000 РМ  | Ведомость расхода материалов |                                       |    |    |    |    |    |    |    |    |    |            |  |  |  |  |  |           |

|       |                 |
|-------|-----------------|
| Марка | ЛК63.10-6АУТ-09 |
|       | ЛК60.10-6АУТ-09 |
|       | ЛК57.10-6АУТ-09 |
|       | ЛК54.10-6АУТ-09 |
|       | ЛК51.10-6АУТ-09 |
|       | ЛК48.10-6АУТ-09 |
|       | ЛК63.10-6АУТ-09 |
|       | ЛК60.10-6АУТ-09 |

20645 28

|                    |           |      |  |                        |      |        |
|--------------------|-----------|------|--|------------------------|------|--------|
|                    |           |      | 1.141.1-19с/85.3-600   |                        |      |        |
| И. Кондр. Задорова | Энцилатов | Лист | Плита перекрытия<br>многопустотная длиной 6280,<br>5980, 5880, 5360, 5080 и 4780 мм,<br>шириной 990 мм | Стандарт               | Лист | Листов |
| Нач. АГМ:          | Каримов   | №    |  | Р                      | 1    | 4      |
| Г.П. Насретдинов   | Вертон    | №    |  | ТашЭНУЭП<br>г. Ташкент |      |        |

Копирована датами

Формат А4

20645 29

| Формат | Зона | Поз. | Обозначение              | Наименование  | Кол. на исполн. 1.141.1-19с/85.3-600 - |    |    |    |    |    |    |    |    |                      | Примечание |   |        |
|--------|------|------|--------------------------|---|--|----|----|----|----|----|----|----|----|----------------------|------------|---|--------|
|        |      |      |                          |   | -                                      | 01 | 02 | 03 | 04 | 05 | 06 | 07 | 08 | 09                   |            |   |        |
|        |      |      |                          | <u>Сборочные единицы</u>                            |  |    |    |    |    |    |    |    |    |                      |            |   |        |
|        |      |      | Серия 1.141-1, выпуск БЗ | Панели перекрытий<br>железобетонные<br>многослойные |  |    |    |    |    |    |    |    |    |                      |            |   |        |
| А3     |      |      | 1.141-1.63.400           | ПК63.10-8АгУТ                                       | 1                                      |    |    |    |    |    |    |    |    |                      |            |   |        |
| А3     |      |      | -01                      | ПК80.10-8АгУТ                                       |  | 1  |    |    |    |    |    |    |    |                      |            |   |        |
| А3     |      |      | -02                      | ПК57.10-8АгУТ                                       |  |    | 1  |    |    |    |    |    |    |                      |            |   |        |
| А3     |      |      | -03                      | ПК54.10-8АгУТ                                       |  |    |    | 1  |    |    |    |    |    |                      |            |   |        |
| А3     |      |      | -04                      | ПК51.10-8АгУТ                                       |  |    |    |    | 1  |    |    |    |    |                      |            |   |        |
| А3     |      |      | -05                      | ПК48.10-8АгУТ                                       |  |    |    |    |    | 1  |    |    |    |                      |            |   |        |
| А3     |      |      | -06                      | ПК65.10-6АгУТ                                       |  |    |    |    |    |    | 1  |    |    |                      |            |   |        |
| А3     |      |      | -07                      | ПК60.10-6АгУТ                                       |  |    |    |    |    |    |    | 1  |    |                      |            |   |        |
| А3     |      |      | -08                      | ПК57.10-6АгУТ                                       |  |    |    |    |    |    |    |    | 1  |                      |            |   |        |
| А3     |      |      | -09                      | ПК54.10-6АгУТ                                       |  |    |    |    |    |    |    |    |    |                      |            | 1 |        |
| А4     | 1    |      | 1.141.1-19с/85.3-110-02  | Сетка СЗ  | 1                                      | 1  | 1  | 1  | 1  | 1  | 1  | 1  | 1  | 1                    | 1          | 1 | 1      |
|        |      |      |                          | <u>Детали</u>                                       |  |    |    |    |    |    |    |    |    |                      |            |   |        |
| Б4     | 2    |      | 1.141.1-19с/85.3-120     | Стержень 002  |  |    |    |    |    |    |    |    |    |                      |            |   |        |
|        |      |      |                          | ФВАШ, ГОСТ 5781-82, Ø-600                           | 4                                      | 4  | 4  | 4  | 4  | 4  | 4  | 4  | 4  | 4                    | 4          | 4 | 0,24кг |
|        |      |      |                          |   |  |    |    |    |    |    |    |    |    | 1.141.1-19с/85.3-600 | Лист<br>2  |   |        |

Капировол Зотова

Формат А4

|              |                |              |
|--------------|----------------|--------------|
| Инв. № подл. | Подпись и дата | Взам. инв. № |
|--------------|----------------|--------------|

| Формат | Зона | Пос | Обозначение              | Наименование  | Кол. на исполн. 1.141.1-19с/85.3-600- |                    |                    |                    |                    |                    |   |   |   |   | Примечание |   |   |         |  |
|--------|------|-----|--------------------------|---|---------------------------------------|--------------------|--------------------|--------------------|--------------------|--------------------|---|---|---|---|------------|---|---|---------|--|
|        |      |     |                          |   | 10                                    | 11                 | 12                 | 13                 | 14                 |                    |   |   |   |   |            |   |   |         |  |
|        |      |     |                          | <u>Документация</u>                                 |                                       |                    |                    |                    |                    |                    |   |   |   |   |            |   |   |         |  |
| A4     |      |     | 1.141.1-19с/85.3-600 СБ  | Сборочный чертеж                                    | ×                                     | ×                  | ×                  | ×                  | ×                  | ×                  | × | × | × | × | ×          | × | × | листы:2 |  |
| A4     |      |     | 1.141.1-19с/85.3-100     | Сечение а-а. Узел I                                 | ×                                     | ×                  | ×                  | ×                  | ×                  | ×                  | × | × | × | × | ×          | × | × |         |  |
| A4     |      |     | 1.141.1-19с/85.0-000 ПЗ  | Пояснительная записка                               | ×                                     | ×                  | ×                  | ×                  | ×                  | ×                  | × | × | × | × | ×          | × | × |         |  |
| A3     |      |     | 1.141- 1.63- 000 ТО      | Техническое описание                                | ×                                     | ×                  | ×                  | ×                  | ×                  | ×                  | × | × | × | × | ×          | × | × |         |  |
| A4     |      |     | 1.141.1-19с/83-000 ВМС   | Ведомость расхода стали                             | ×                                     | ×                  | ×                  | ×                  | ×                  | ×                  | × | × | × | × | ×          | × | × |         |  |
| A4     |      |     | 1.141.1-19с/85А-000 РМ   | Ведомость расхода материалов                        | ×                                     | ×                  | ×                  | ×                  | ×                  | ×                  | × | × | × | × | ×          | × | × |         |  |
|        |      |     |                          | <u>Сборочные единицы</u>                            |                                       |                    |                    |                    |                    |                    |   |   |   |   |            |   |   |         |  |
|        |      |     | Серия 1.141-1, Выпуск 63 | Панели перекрытия<br>железобетонные<br>многослойные |                                       |                    |                    |                    |                    |                    |   |   |   |   |            |   |   |         |  |
|        |      |     |                          |   | Марка                                 | ПК 51.10-6Ат-УГ-С9 | ПК 63.10-4Ат-УГ-С9 | ПК 60.10-4Ат-УГ-С9 | ПК 67.10-4Ат-УГ-С9 | ПК 63.10-3Ат-УГ-С9 |   |   |   |   |            |   |   |         |  |
|        |      |     |                          |   | 1.141.1-19с/85.3-600                  |                    |                    |                    |                    |                    |   |   |   |   | Лист       | 3 |   |         |  |

2024 30

| Формат | Зона | Пол | Обозначение            | Наименование                | Кол. на исполн. 1.141.1-19с/853-600- |    |    |    |    |  |  |  |  |  | Примечание |         |
|--------|------|-----|------------------------|-----------------------------|--------------------------------------|----|----|----|----|--|--|--|--|--|------------|---------|
|        |      |     |                        |                             | 10                                   | 11 | 12 | 13 | 14 |  |  |  |  |  |            |         |
| A3     |      |     | 1.141-1.63 400-Ю       | ПК 51 Ю-6АГ УТ              | 1                                    |    |    |    |    |  |  |  |  |  |            |         |
| A3     |      |     | -11                    | ПК 63 Ю-4АГ УТ              |                                      | 1  |    |    |    |  |  |  |  |  |            |         |
| A3     |      |     | -12                    | ПК 60 Ю-4АГ УТ              |                                      |    | 1  |    |    |  |  |  |  |  |            |         |
| A3     |      |     | -13                    | ПК 57 Ю-4АГ УТ              |                                      |    |    | 1  |    |  |  |  |  |  |            |         |
| A3     |      |     | -14                    | ПК 63 Ю-3АГ УТ              |                                      |    |    |    | 1  |  |  |  |  |  |            |         |
| A4     | 1    |     | 1.141.1-19с/853-110-02 | Сетка С3                    | 1                                    | 1  | 1  | 1  | 1  |  |  |  |  |  |            |         |
|        |      |     |                        | <u>Детали</u>               |                                      |    |    |    |    |  |  |  |  |  |            |         |
| B4     | 2    |     | 1.141.1-19с/853-120    | Стержень ОС2                |                                      |    |    |    |    |  |  |  |  |  |            |         |
|        |      |     |                        | Ф8АIII, ГОСТ 5781-82, l-600 | 4                                    | 4  | 4  | 4  | 4  |  |  |  |  |  |            | 0,24 кг |

1.141.1-19с/853-600

Лист

4

Копированка Зетовки.

Формат А4



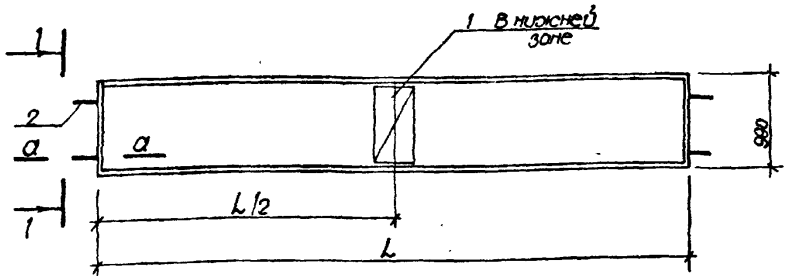
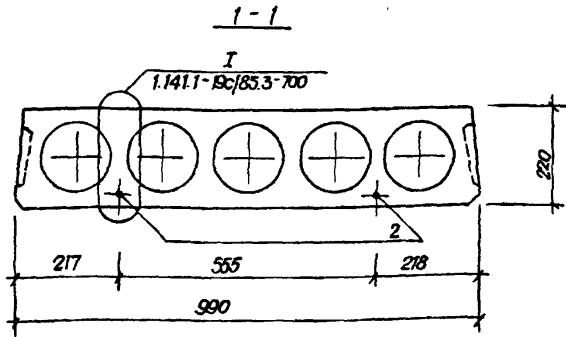

Сечение А-А см 1.141.1-19c/85.3-700

| Обозначение  |  | Марка             | L,<br>мм                 | L/2,<br>мм  | Масса,<br>кг |
|--|--|-------------------|--------------------------|-------------|--------------|
| 1.141.1-19c/85.3-600   |  | ПК 63.10-8АгУТ-С9 | 6280                     | 3140        | 1825         |
| -01  |  | ПК 60.10-8АгУТ-С9 | 5980                     | 2990        | 1725         |
| -02  |  | ПК 57.10-8АгУТ-С9 | 5680                     | 2840        | 1650         |
| 1.141.1-19c/85.3-600 С5  |  |                   |                          |             |              |
| Плита перекрытия<br>многопустотная длиной 6280,<br>5980, 5680, 5380, 5080 и 4780 мм,<br>шириной 990 мм<br>Сборочный чертеж |  |                   | Станд.                   | Масса       | Масштаб      |
|  |  |                   | Р                        | см.<br>табл |              |
|  |  |                   | Лист 1                   | Листов 2    |              |
|  |  |                   | Таш ЗНУЦЭП<br>г. Ташкент |             |              |

Шиф. № табл. | Подпись и дата | Взам. Шиф. №

Н. контр. Заурбаев *[Signature]*  
 Нач. АИП. Яндугатов *[Signature]*  
 М. спец. Каримова *[Signature]*  
 ГУП. Назаридинов *[Signature]*  
 Разрад. Берзон *[Signature]*

| Обозначение             | Марка                       | L,<br>мм | L/2,<br>мм | Масса,<br>кг |
|-------------------------|-----------------------------|----------|------------|--------------|
| 1.141.1-19с/85.3-600-03 | ПК 54.10-8АТ $\bar{V}$ Т-С9 | 5380     | 2690       | 1575         |
| -04                     | ПК 51.10-8АТ $\bar{V}$ Т-С9 | 5080     | 2540       | 1475         |
| -05                     | ПК 48.10-8АТ $\bar{V}$ Т-С9 | 4780     | 2390       | 1400         |
| -06                     | ПК 63.10-6АТ $\bar{V}$ Т-С9 | 6280     | 3140       | 1825         |
| -07                     | ПК 60.10-6АТ $\bar{V}$ Т-С9 | 5980     | 2990       | 1725         |
| -08                     | ПК 57.10-6АТ $\bar{V}$ Т-С9 | 5680     | 2840       | 1650         |
| -09                     | ПК 54.10-6АТ $\bar{V}$ Т-С9 | 5380     | 2690       | 1575         |
| -10                     | ПК 51.10-6АТ $\bar{V}$ Т-С9 | 5080     | 2540       | 1475         |
| -11                     | ПК 63.10-4АТ $\bar{V}$ Т-С9 | 6280     | 3140       | 1825         |
| -12                     | ПК 60.10-4АТ $\bar{V}$ Т-С9 | 5980     | 2990       | 1725         |
| -13                     | ПК 57.10-4АТ $\bar{V}$ Т-С9 | 5680     | 2840       | 1650         |
| -14                     | ПК 63.10-3АТ $\bar{V}$ Т-С9 | 6280     | 3140       | 1825         |

1 141 1-19с/85 3-600 С Б

Лист

2

а - а

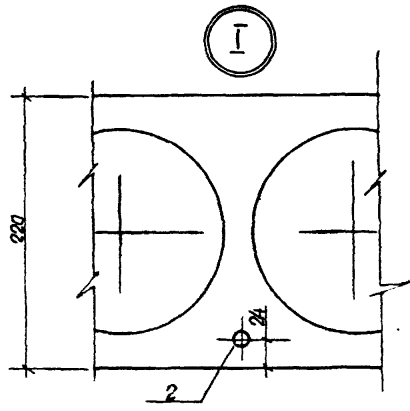
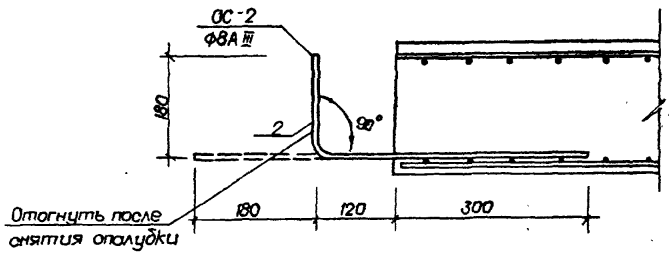

Подпись и дата

|           |            |                   |
|-----------|------------|-------------------|
| И. Кантэр | Зафарбеков | <i>Зафарбеков</i> |
| Нач. АПМЗ | Янбулатов  | <i>Янбулатов</i>  |
| Гл. спец. | Каримова   | <i>Каримова</i>   |
| ГИП       | Норсатдина | <i>Норсатдина</i> |
| Разрад    | Берзон     | <i>Берзон</i>     |

1.141.1-19с/85 3-700

Сечение а-а  
Узел I

|                         |      |        |
|-------------------------|------|--------|
| Станд.                  | Лист | Листов |
| Р                       | 1    | 1      |
| ТашЗНИИЭП<br>г. Ташкент |      |        |

| Формат | Зона | Пос. | Обозначение          | Наименование                             | Кол. | Примечание |
|--------|------|------|----------------------|--|------|------------|
|        |      |      |                      | <u>Документация</u>                      |      |            |
| A3     |      |      | 1.141.1-19с/85.3-110 | Техническое описание                     |      |            |
|        |      |      |                      | <u>Переменные данные</u>                 |      |            |
|        |      |      |                      | <u>для исполнения</u>                    |      |            |
|        |      |      |                      | 1.141.1-19с/85.3-110                     |      | С 1        |
|        |      |      |                      | <u>Детали</u>                            |      |            |
| Б4     | 1    |      | 1.141.1-19с/85.3-111 | ф48р <sub>I</sub> , ГОСТ 6727-80, л-1470 | 3    | 0,13 кг    |
| Б4     | 2    |      | 1.141.1-19с/85.3-112 | ф48р <sub>I</sub> , ГОСТ 6727-80, л-440  | 6    | 0,04 кг    |
|        |      |      |                      | 1.141.1-19с/85.3-110-01                  |      | С 2        |
|        |      |      |                      | <u>Детали</u>                            |      |            |
| Б4     | 1    |      | 1.141.1-19с/85.3-113 | ф48р <sub>I</sub> , ГОСТ 6727-80, л-1170 | 3    | 0,11 кг    |
| Б4     | 2    |      | 1.141.1-19с/85.3-112 | ф48р <sub>I</sub> , ГОСТ 6727-80, л-440  | 5    | 0,04 кг    |
|        |      |      |                      | 1.141.1-19с/85.3-110-02                  |      | С 3        |
|        |      |      |                      | <u>Детали</u>                            |      |            |
| Б4     | 1    |      | 1.141.1-19с/85.3-114 | ф48р <sub>I</sub> , ГОСТ 6727-80, л-970  | 3    | 0,09 кг    |
| Б4     | 2    |      | 1.141.1-19с/85.3-112 | ф48р <sub>I</sub> , ГОСТ 6727-80, л-440  | 4    | 0,04 кг    |

1.141.1-19с/85.3-110

|         |             |                    |
|---------|-------------|--------------------|
| Н контр | Зауроборей  | <i>Зауроборей</i>  |
| Нач АПЗ | Яноулатов   | <i>Яноулатов</i>   |
| Л спец  | Каримов     | <i>Каримов</i>     |
| ГУП     | Насретдинов | <i>Насретдинов</i> |
| Розрад  | Берзон      | <i>Берзон</i>      |

Сетка (С1... С3)

|        |      |        |
|--------|------|--------|
| Стация | Лист | Листов |
| Р      |      | 1      |

ТашЗМУЭП  
г. Ташкент

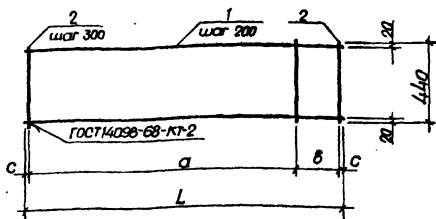

| Обозначение          | Марка | L, мм | a, мм | b, мм | c, мм | Масса, кг |
|----------------------|-------|-------|-------|-------|-------|-----------|
| 1.141.1-19с/85.3-110 | C1    | 1470  | 1200  | 230   | 20    | 0,63      |
| -01                  | C2    | 1170  | 900   | 230   | 20    | 0,53      |
| -02                  | C3    | 970   | 600   | 300   | 35    | 0,43      |

Шифр № плав. | Подпись и дата | Взам. инв. №

|                         |  |  |  |  |  |  |
|-------------------------|--|--|--|--|--|--|
| 1.141.1-19с/85.3-110 СБ |  |  |  |  |  |  |
|-------------------------|--|--|--|--|--|--|

|  |  |  |                                     |           |         |
|--|--|--|-------------------------------------|-----------|---------|
|  |  |  | 1.141.1-19с/85.3-110 СБ             |           |         |
|  |  |  | Сетка (С1...С3)<br>Сборочный чертеж |           |         |
|  |  |  | Стадия                              | Масса     | Масштаб |
|  |  |  | Р                                   | от. табл. |         |
|  |  |  | Лист                                | Листов: 1 |         |
|  |  |  | ТашЗНИИЭП<br>г. Ташкент             |           |         |

|           |                   |         |
|-----------|-------------------|---------|
| И. Контр. | Захаров Р. И.     | И. Инж. |
| Нач. АПМЗ | Яноушатов К. И.   | И. Инж. |
| Гл. спец. | Каримова Р. И.    | И. Инж. |
| ГУП       | Носреддинов Р. И. | И. Инж. |
| Разраб.   | Берзон И. И.      | И. Инж. |

Ведомость расхода стали на элемент, кг

| Марка элемента   | Напрягаемая арматура класса |       |       |       |       | Изделия арматурные |      |       |      |               |      |      |              |       |       |       | Общий расход |
|------------------|-----------------------------|-------|-------|-------|-------|--------------------|------|-------|------|---------------|------|------|--------------|-------|-------|-------|--------------|
|                  | Ат-Ⅴ                        |       |       |       |       | Арматура класса    |      |       |      |               |      |      |              |       |       |       |              |
|                  |                             |       |       |       |       | А-I                |      |       |      | А-Ⅱ           |      |      | Вр-I         |       |       |       |              |
|                  | ГОСТ 10884-81               |       |       |       |       | ГОСТ 5781-82*      |      |       |      | ГОСТ 5781-82* |      |      | ГОСТ 6727-80 |       |       |       |              |
| φ10              | φ12                         | φ14   | Итого | Всего | φ10   | φ12                | φ14  | Итого | φ8   | Итого         | φ3   | φ4   | φ5           | Итого | Всего |       |              |
| ПК63 18-8АтⅤТ-С9 |                             | 11,16 | 30,36 |       | 41,52 | 41,52              |      |       | 6,68 | 6,68          | 1,92 | 1,92 | 5,50         | 6,38  |       | 1,80  | 13,68        |
| ПК60 18-8АтⅤТ-С9 |                             | 21,24 | 14,44 | 35,68 | 35,68 | 4,28               |      |       | 4,28 | 1,92          | 1,92 | 5,31 | 6,38         | 1,80  | 13,49 | 19,69 | 53,37        |
| ПК57 18-8АтⅤТ-С9 | 7,00                        | 20,20 |       | 27,20 | 27,20 | 4,28               |      |       | 4,28 | 1,92          | 1,92 | 5,02 | 6,38         | 1,80  | 13,20 | 19,40 | 46,60        |
| ПК54 18-8АтⅤТ-С9 | 13,28                       | 9,56  |       | 22,84 | 22,84 | 4,28               |      |       | 4,28 | 1,92          | 1,92 | 6,75 | 3,74         |       | 10,49 | 16,69 | 39,53        |
| ПК51 18-8АтⅤТ-С9 | 18,78                       |       |       | 18,78 | 18,78 | 4,28               |      |       | 4,28 | 1,92          | 1,92 | 6,46 | 3,74         |       | 10,20 | 16,40 | 35,18        |
| ПК48 18-8АтⅤТ-С9 | 11,80                       | 4,24  |       | 16,04 | 16,04 | 4,28               |      |       | 4,28 | 1,92          | 1,92 | 6,87 | 2,66         |       | 9,53  | 15,73 | 31,77        |
| ПК63.18-6АтⅤТ-С9 | 7,74                        | 22,32 |       | 30,06 | 30,06 |                    | 6,68 | 6,68  | 1,92 | 1,92          | 7,42 | 3,74 |              | 11,16 | 19,76 | 49,82 |              |
| ПК60 18-6АтⅤТ-С9 | 14,76                       | 10,62 |       | 25,38 | 25,38 | 4,28               |      |       | 4,28 | 1,92          | 1,92 | 7,23 | 3,74         |       | 10,97 | 17,17 | 42,55        |
| ПК57 18-6АтⅤТ-С9 | 21,00                       |       |       | 21,00 | 21,00 | 4,28               |      |       | 4,28 | 1,92          | 1,92 | 5,86 | 3,62         |       | 9,48  | 15,68 | 36,68        |
| ПК54 18-6АтⅤТ-С9 | 13,28                       | 4,78  |       | 18,06 | 18,06 | 4,28               |      |       | 4,28 | 1,92          | 1,92 | 6,15 | 2,66         |       | 8,81  | 15,01 | 33,07        |

20645 37

1.141.1-19с/85.3-000 ВМС

|           |             |  |
|-----------|-------------|--|
| Н.контр.  | Зачурбров   |  |
| Нач. АИМЭ | Эндулатов   |  |
| Гл. спец. | Каримова    |  |
| Г.ЦП      | Насреддинов |  |
| Разраб.   | Берзон      |  |

Ведомость расхода стали

|            |      |        |
|------------|------|--------|
| Стация     | Лист | Листов |
| Р          | Т    | Б      |
| ТашЗНИУЭП  |      |        |
| г. Ташкент |      |        |

Копировала Зотова

Формат А4

|              |                |            |
|--------------|----------------|------------|
| Лист № табл. | Подпись и дата | Взам.инв.№ |
|--------------|----------------|------------|

Ведомость расхода стали на элементы, кг

| Марка элемента    | Напрягаемая арматура класса |       |     |       | Узлы арматурные |                 |      |       |      |               |      |              |      |       |       |       | Общий расход |  |
|-------------------|-----------------------------|-------|-----|-------|-----------------|-----------------|------|-------|------|---------------|------|--------------|------|-------|-------|-------|--------------|--|
|                   | А-Ⅴ                         |       |     |       | Всего           | Арматура класса |      |       |      |               |      |              |      |       |       |       |              |  |
|                   | ГОСТ 10884-81               |       |     |       |                 | А-Ⅰ             |      |       |      | А-Ⅲ           |      | Вр-Ⅰ         |      |       |       |       |              |  |
|                   | φ10                         | φ12   | φ14 | Утого |                 | ГОСТ 5781-82*   |      |       |      | ГОСТ 5781-82* |      | ГОСТ 6727-80 |      |       |       |       |              |  |
|                   |                             |       |     |       | φ10             | φ12             | φ14  | Утого | φ8   | Утого         | φ3   | φ4           | φ5   | Утого |       |       |              |  |
| ПК 51.18-6АтⅤТ-С9 | 15,65                       |       |     | 15,65 | 15,65           |                 | 4,28 |       | 4,28 | 1,92          | 1,92 | 5,80         | 2,66 |       | 8,52  | 14,72 | 30,37        |  |
| ПК 48.18-6АтⅤТ-С9 | 8,85                        | 4,24  |     | 13,09 | 13,09           |                 | 4,28 |       | 4,28 | 1,92          | 1,92 | 5,45         | 2,66 |       | 8,11  | 14,31 | 27,40        |  |
| ПК 63.18-4АтⅤТ-С9 | 23,22                       |       |     | 23,22 | 23,22           |                 |      | 6,68  | 6,68 | 1,92          | 1,92 | 6,34         | 3,62 |       | 9,98  | 18,56 | 41,78        |  |
| ПК 60.18-4АтⅤТ-С9 | 14,76                       | 5,31  |     | 20,07 | 20,07           |                 | 4,28 |       | 4,28 | 1,92          | 1,92 | 6,5          | 3,62 |       | 9,77  | 16,97 | 36,04        |  |
| ПК 57.18-4АтⅤТ-С9 | 17,50                       |       |     | 17,50 | 17,50           |                 | 4,28 |       | 4,28 | 1,92          | 1,92 | 6,34         | 2,66 |       | 9,00  | 15,20 | 32,70        |  |
| ПК 54.18-4АтⅤТ-С9 | 9,96                        | 4,78  |     | 14,74 | 14,74           |                 | 4,28 |       | 4,28 | 1,92          | 1,92 | 5,93         | 2,66 |       | 8,59  | 14,79 | 29,53        |  |
| ПК 51.18-4АтⅤТ-С9 | 12,52                       |       |     | 12,52 | 12,52           |                 | 4,28 |       | 4,28 | 1,92          | 1,92 | 5,42         | 2,66 |       | 8,08  | 14,28 | 26,80        |  |
| ПК 48.18-4АтⅤТ-С9 | 11,80                       |       |     | 11,80 | 11,80           |                 | 4,28 |       | 4,28 | 1,92          | 1,92 | 5,23         | 2,66 |       | 7,89  | 14,09 | 26,89        |  |
| ПК 63.18-3АтⅤТ-С9 | 19,35                       |       |     | 19,35 | 19,35           |                 |      | 6,68  | 6,68 | 1,92          | 1,92 | 6,82         | 2,66 |       | 9,48  | 18,08 | 37,43        |  |
| ПК 60.18-3АтⅤТ-С9 | 11,07                       | 5,31  |     | 16,38 | 16,38           |                 | 4,28 |       | 4,28 | 1,92          | 1,92 | 4,41         | 2,66 |       | 9,07  | 15,27 | 31,65        |  |
| ПК 57.18-3АтⅤТ-С9 | 14,00                       |       |     | 14,00 | 14,00           |                 | 4,28 |       | 4,28 | 1,92          | 1,92 | 5,90         | 2,66 |       | 8,58  | 14,76 | 28,76        |  |
| ПК 54.18-3АтⅤТ-С9 | 13,28                       |       |     | 13,28 | 13,28           |                 | 4,28 |       | 4,28 | 1,92          | 1,92 | 5,71         | 2,66 |       | 8,37  | 14,57 | 27,85        |  |
| ПК 63.15-8АтⅤТ-С9 |                             | 33,48 |     | 33,48 | 33,48           |                 | 4,28 |       | 4,28 | 0,96          | 0,96 | 4,38         | 5,33 | 1,50  | 11,21 | 16,46 | 49,93        |  |

1.141.1-19с/85.3-000 ВМО

Лист  
2

Копирована с сайта

Формат А4

51908  
38

**Ведомость расхода стали на элемент, кг**

| Марка элемента    | Напрягаемая арматура класса |       |       |       | Изделия арматурные |                 |      |     |       |              |       |              |      |      | Общий расход |       |       |
|-------------------|-----------------------------|-------|-------|-------|--------------------|-----------------|------|-----|-------|--------------|-------|--------------|------|------|--------------|-------|-------|
|                   | А-ІІ                        |       |       |       | Всего              | Арматура класса |      |     |       |              |       |              |      |      |              |       |       |
|                   | ГОСТ 10884-81               |       |       |       |                    | А-І             |      |     |       | А-ІІ         |       | Вр-І         |      |      |              |       |       |
|                   | φ10                         | φ12   | φ14   | Итого |                    | ГОСТ 5781-82*   |      |     |       | ГОСТ 5781-82 |       | ГОСТ 6727-80 |      |      |              |       |       |
|                   |                             |       |       |       |                    | φ10             | φ12  | φ14 | Итого | φ8           | Итого | φ3           | φ4   | φ5   |              | Итого |       |
| ПК 60.15-8АІІТ-С9 |                             | 15,93 | 14,44 | 30,37 | 30,37              |                 | 4,28 |     | 4,28  | 0,96         | 0,96  | 4,23         | 5,33 | 1,50 | 11,06        | 16,30 | 46,67 |
| ПК 57.15-8АІІТ-С9 | 7,00                        | 15,15 |       | 22,15 | 22,15              |                 | 4,28 |     | 4,28  | 0,96         | 0,96  | 4,00         | 5,33 | 1,50 | 10,83        | 16,07 | 38,22 |
| ПК 54.15-8АІІТ-С9 | 9,96                        | 9,50  |       | 19,52 | 19,52              |                 | 4,28 |     | 4,28  | 0,96         | 0,96  | 5,45         | 3,13 |      | 8,58         | 13,02 | 33,34 |
| ПК 51.15-8АІІТ-С9 | 15,65                       |       |       | 15,65 | 15,65              |                 | 4,28 |     | 4,28  | 0,96         | 0,96  | 5,22         | 3,13 |      | 8,35         | 13,59 | 29,24 |
| ПК 48.15-8АІІТ-С9 | 6,85                        | 4,24  |       | 13,09 | 13,09              |                 | 4,28 |     | 4,28  | 0,96         | 0,96  | 5,57         | 2,23 |      | 7,80         | 13,04 | 26,13 |
| ПК 63.15-6АІІТ-С9 | 3,87                        | 22,32 |       | 26,19 | 26,19              |                 | 4,28 |     | 4,28  | 0,96         | 0,96  | 5,98         | 3,13 |      | 9,11         | 14,35 | 40,54 |
| ПК 60.15-6АІІТ-С9 | 11,07                       | 10,62 |       | 21,69 | 21,69              |                 | 4,28 |     | 4,28  | 0,96         | 0,96  | 5,83         | 3,13 |      | 8,96         | 14,20 | 35,89 |
| ПК 57.15-6АІІТ-С9 | 17,50                       |       |       | 17,50 | 17,50              |                 | 4,28 |     | 4,28  | 0,96         | 0,96  | 4,70         | 3,03 |      | 7,73         | 12,97 | 30,47 |
| ПК 54.15-6АІІТ-С9 | 9,96                        | 4,78  |       | 14,74 | 14,74              |                 | 4,28 |     | 4,28  | 0,96         | 0,96  | 4,95         | 2,23 |      | 7,18         | 12,42 | 27,16 |
| ПК 51.15-6АІІТ-С9 | 12,52                       |       |       | 12,52 | 12,52              |                 | 4,28 |     | 4,28  | 0,96         | 0,96  | 4,72         | 2,23 |      | 6,95         | 12,19 | 24,71 |
| ПК 48.15-6АІІТ-С9 | 11,80                       |       |       | 11,80 | 11,80              |                 | 4,28 |     | 4,28  | 0,96         | 0,96  | 4,57         | 2,23 |      | 6,80         | 12,04 | 23,84 |
| ПК 63.15-4АІІТ-С9 | 19,35                       |       |       | 19,35 | 19,35              |                 | 4,28 |     | 4,28  | 0,96         | 0,96  | 5,08         | 3,03 |      | 8,11         | 13,35 | 32,70 |
| ПК 60.15-4АІІТ-С9 | 11,07                       | 5,31  |       | 16,38 | 16,38              |                 | 4,28 |     | 4,28  | 0,96         | 0,96  | 4,93         | 3,03 |      | 7,96         | 13,20 | 29,58 |

1. 141.1-19с/85.3-000 ВМС

Лист  
3

Копировано с авто.

Формат А4

20675  
39



|             |                |            |
|-------------|----------------|------------|
| УНБ № табл. | Надпись и дата | Взам.УНБ № |
|             |                |            |

Ведомость расхода стали на элемент, кг

| Марка элемента    | Напрягаемая арматура класса |       |       |       | Изделия арматурные |      |      |     |               |      |       |      |              |      |       |       | Общий расход |       |
|-------------------|-----------------------------|-------|-------|-------|--------------------|------|------|-----|---------------|------|-------|------|--------------|------|-------|-------|--------------|-------|
|                   | Ат-У                        |       |       |       | Арматура класса    |      |      |     |               |      |       |      |              |      |       |       |              |       |
|                   |                             |       |       |       | А-I                |      |      |     | А-III         |      |       |      | Вр-I         |      |       |       |              |       |
|                   | ГОСТ 10884-81               |       |       |       | ГОСТ 5781-82*      |      |      |     | ГОСТ 5781-82* |      |       |      | ГОСТ 6727-80 |      |       |       |              |       |
|                   | Ø10                         | Ø12   | Ø14   | Уморо | Всего              | Ø10  | Ø12  | Ø14 | Уморо         | Ø8   | Уморо | Ø3   | Ø4           | Ø5   | Уморо | Всего |              |       |
| ПК 57.15-4АтУТ-С9 | 14,00                       |       |       | 14,00 | 14,00              |      |      |     | 4,28          | 4,28 | 0,96  | 0,96 | 5,10         | 2,23 | 7,33  | 12,57 | 26,57        |       |
| ПК 54.15-4АтУТ-С9 | 13,28                       |       |       | 13,28 | 13,28              |      |      |     | 4,28          | 4,28 | 0,96  | 0,96 | 4,95         | 2,23 | 7,18  | 12,42 | 26,70        |       |
| ПК 63.15-3АтУТ-С9 | 15,48                       |       |       | 15,48 | 15,48              |      |      |     | 4,28          | 4,28 | 0,96  | 0,96 | 5,48         | 2,23 | 7,71  | 12,95 | 28,43        |       |
| ПК 60.15-3АтУТ-С9 | 14,76                       |       |       | 14,76 | 14,76              |      |      |     | 4,28          | 4,28 | 0,96  | 0,96 | 5,33         | 2,23 | 7,56  | 12,80 | 27,56        |       |
| ПК 63.12-8АтУТ-С9 |                             | 5,58  | 22,77 | 28,35 | 28,35              |      |      |     | 4,28          | 4,28 | 0,96  | 0,96 | 3,80         | 4,41 | 1,20  | 9,41  | 14,65        | 43,00 |
| ПК 60.12-8АтУТ-С9 |                             | 15,93 | 7,22  | 23,15 | 23,15              |      |      |     | 4,28          | 4,28 | 0,96  | 0,96 | 3,67         | 4,41 | 1,20  | 9,28  | 14,52        | 37,67 |
| ПК 57.12-8АтУТ-С9 | 17,50                       |       |       | 17,50 | 17,50              | 2,72 |      |     | 2,72          | 0,96 | 0,96  | 3,47 | 4,41         | 1,20 | 9,08  | 12,76 | 30,26        |       |
| ПК 54.12-8АтУТ-С9 | 9,96                        | 4,78  |       | 14,74 | 14,74              | 2,72 |      |     | 2,72          | 0,96 | 0,96  | 4,62 | 2,65         |      | 7,27  | 10,95 | 25,69        |       |
| ПК 51.12-8АтУТ-С9 | 12,52                       |       |       | 12,52 | 12,52              | 2,72 |      |     | 2,72          | 0,96 | 0,96  | 4,42 | 2,65         |      | 7,07  | 10,75 | 23,27        |       |
| ПК 48.12-8АтУТ-С9 | 5,90                        | 4,24  |       | 10,14 | 10,14              | 2,72 |      |     | 2,72          | 0,96 | 0,96  | 4,69 | 1,93         |      | 6,62  | 10,30 | 20,44        |       |
| ПК 63.12-6АтУТ-С9 | 3,87                        | 10,74 |       | 20,61 | 20,61              |      | 4,28 |     | 4,28          | 0,96 | 0,96  | 5,08 | 2,65         |      | 7,73  | 12,97 | 33,58        |       |
| ПК 60.12-6АтУТ-С9 | 7,38                        | 10,62 |       | 18,00 | 18,00              |      | 4,28 |     | 4,28          | 0,96 | 0,96  | 4,95 | 2,65         |      | 7,60  | 12,84 | 30,84        |       |
| ПК 57.12-6АтУТ-С9 | 14,00                       |       |       | 14,00 | 14,00              | 2,72 |      |     | 2,72          | 0,96 | 0,96  | 4,03 | 2,57         |      | 6,60  | 10,28 | 24,28        |       |

1.141.1-19С/85.3-000 ВМС

Лист

4

Ведомость расхода стали на элемент, кг

| Марка элемента    | Напрягаемая арматура класса |       |      |       | Узделя арматурные |                 |      |     |       |              |       |              |      |      |       |       | Общий расход |       |       |
|-------------------|-----------------------------|-------|------|-------|-------------------|-----------------|------|-----|-------|--------------|-------|--------------|------|------|-------|-------|--------------|-------|-------|
|                   | Аг-Ⅱ                        |       |      |       | Всего             | Арматура класса |      |     |       |              |       |              |      |      |       |       |              | Всего |       |
|                   |                             |       |      |       |                   | А-Ⅰ             |      |     |       | А-Ⅲ          |       | Вр-Ⅰ         |      |      |       |       |              |       |       |
|                   | ГОСТ 10684-81               |       |      |       |                   | ГОСТ 5781-82*   |      |     |       | ГОСТ 5781-82 |       | ГОСТ 6727-80 |      |      |       |       |              |       |       |
|                   | Ф10                         | Ф12   | Ф14  | Итого |                   | Ф10             | Ф12  | Ф14 | Итого | Ф8           | Итого | Ф3           | Ф4   | Ф5   | Итого |       |              |       |       |
| ПК 54.12-6АгⅡТ-С9 | 13,28                       |       |      | 13,28 |                   | 13,28           | 2,72 |     |       | 2,72         | 0,96  | 0,96         | 4,22 | 1,93 |       | 6,15  | 9,83         |       | 23,11 |
| ПК 51.12-6АгⅡТ-С9 | 6,26                        | 4,51  |      | 10,77 | 10,77             | 2,72            |      |     | 2,72  | 0,96         | 0,96  | 4,02         | 1,93 |      | 5,95  | 9,63  | 20,40        |       |       |
| ПК 48.12-6АгⅡТ-С9 | 8,85                        |       |      | 8,85  | 8,85              | 2,72            |      |     | 2,72  | 0,96         | 0,96  | 3,57         | 1,93 |      | 5,60  | 9,28  | 18,13        |       |       |
| ПК 63.12-4АгⅡТ-С9 | 15,48                       |       |      | 15,48 | 15,48             |                 | 4,28 |     | 4,28  | 0,96         | 0,96  | 4,36         | 2,57 |      | 6,93  | 12,17 | 27,65        |       |       |
| ПК 60.12-4АгⅡТ-С9 | 14,76                       |       |      | 14,76 | 14,76             |                 | 4,28 |     | 4,28  | 0,96         | 0,96  | 4,23         | 2,57 |      | 6,80  | 12,04 | 26,80        |       |       |
| ПК 57.12-4АгⅡТ-С9 | 7,00                        | 5,05  |      | 12,05 | 12,05             | 2,72            |      |     | 2,72  | 0,96         | 0,96  | 4,35         | 1,93 |      | 6,28  | 9,96  | 22,01        |       |       |
| ПК 54.12-4АгⅡТ-С9 | 9,96                        |       |      | 9,96  | 9,96              | 2,72            |      |     | 2,72  | 0,96         | 0,96  | 4,00         | 1,93 |      | 5,93  | 9,61  | 19,57        |       |       |
| ПК 51.12-4АгⅡТ-С9 | 9,39                        |       |      | 9,39  | 9,39              | 2,72            |      |     | 2,72  | 0,96         | 0,96  | 3,80         | 1,93 |      | 5,73  | 9,41  | 18,80        |       |       |
| ПК 63.12-3АгⅡТ-С9 | 7,74                        | 5,58  |      | 13,32 | 13,32             |                 | 4,28 |     | 4,28  | 0,96         | 0,96  | 4,68         | 1,93 |      | 6,61  | 11,85 | 25,17        |       |       |
| ПК 60.12-3АгⅡТ-С9 | 11,07                       |       |      | 11,07 | 11,07             |                 | 4,28 |     | 4,28  | 0,96         | 0,96  | 4,33         | 1,93 |      | 6,26  | 11,50 | 22,57        |       |       |
| ПК 57.12-3АгⅡТ-С9 | 10,50                       |       |      | 10,50 | 10,50             | 2,72            |      |     | 2,72  | 0,96         | 0,96  | 4,13         | 1,93 |      | 6,06  | 9,74  | 20,24        |       |       |
| ПК 63.10-8АгⅡТ-С9 |                             | 15,74 | 7,59 | 24,33 | 24,33             | 2,72            |      |     | 2,72  | 0,96         | 0,96  | 3,26         | 4,11 | 1,20 | 8,57  | 12,25 | 35,58        |       |       |
| ПК 60.10-8АгⅡТ-С9 | 7,38                        | 10,62 |      | 18,00 | 18,00             | 2,72            |      |     | 2,72  | 0,96         | 0,96  | 3,15         | 4,11 | 1,20 | 8,46  | 12,14 | 30,14        |       |       |

1.141.1 - 19с / 85.3-000 ВМС

Лист

5

Копировала Зотова

Формат А4

2064-5

41

|             |                |              |
|-------------|----------------|--------------|
| УИВ № подл. | Подпись и дата | Взам. инв. № |
|             |                |              |

### Ведомость расхода стали на элемент, кг

| Марка элемента    | Напрягаемая арматура класса |      |  |       |       | Изделия арматурные |     |     |       |              |      |              |       |      |       | Общий расход |       |
|-------------------|-----------------------------|------|--|-------|-------|--------------------|-----|-----|-------|--------------|------|--------------|-------|------|-------|--------------|-------|
|                   | Ар-Ⅱ                        |      |  |       |       | Арматура класса    |     |     |       |              |      |              |       |      |       |              |       |
|                   |                             |      |  |       |       | А-Ⅰ                |     |     |       | А-Ⅲ          |      | Вр-Ⅰ         |       |      |       |              |       |
|                   | ГОСТ 10884-81               |      |  |       |       | ГОСТ 5781-82*      |     |     |       | ГОСТ 5781-82 |      | ГОСТ 6727-80 |       |      |       |              |       |
|                   |                             |      |  |       |       | φ10                | φ12 | φ14 | Итого | φ10          | φ12  | φ14          | Итого | φ8   | Итого |              | φ3    |
| ПК57.10-8 АрⅡТ-С9 | 10,50                       | 5,05 |  | 15,55 | 15,55 | 2,72               |     |     | 2,72  | 0,96         | 0,96 | 2,98         | 4,11  | 1,20 | 8,29  | 11,97        | 27,52 |
| ПК54.10-8 АрⅡТ-С9 | 13,28                       |      |  | 13,28 | 13,28 | 2,72               |     |     | 2,72  | 0,96         | 0,96 | 4,15         | 2,35  |      | 6,50  | 10,18        | 23,46 |
| ПК51.10-8 АрⅡТ-С9 | 6,26                        | 4,51 |  | 10,77 | 10,77 | 2,72               |     |     | 2,72  | 0,96         | 0,96 | 3,98         | 2,35  |      | 6,33  | 10,01        | 20,78 |
| ПК48.10-8 АрⅡТ-С9 | 8,85                        |      |  | 8,85  | 8,85  | 2,72               |     |     | 2,72  | 0,96         | 0,96 | 4,27         | 1,63  |      | 5,90  | 9,58         | 18,43 |
| ПК63.10-6 АрⅡТ-С9 | 11,61                       | 5,58 |  | 17,19 | 17,19 | 2,72               |     |     | 2,72  | 0,96         | 0,96 | 4,54         | 2,35  |      | 6,89  | 10,57        | 27,76 |
| ПК60.10-6 АрⅡТ-С9 | 14,76                       |      |  | 14,76 | 14,76 | 2,72               |     |     | 2,72  | 0,96         | 0,96 | 4,43         | 2,35  |      | 6,78  | 10,46        | 25,22 |
| ПК57.10-6 АрⅡТ-С9 | 7,00                        | 5,05 |  | 12,05 | 12,05 | 2,72               |     |     | 2,72  | 0,96         | 0,96 | 3,54         | 2,27  |      | 5,81  | 9,49         | 21,54 |
| ПК54.10-6 АрⅡТ-С9 | 9,96                        |      |  | 9,96  | 9,96  | 2,72               |     |     | 2,72  | 0,96         | 0,96 | 3,53         | 1,63  |      | 5,16  | 8,84         | 18,80 |
| ПК51.10-6 АрⅡТ-С9 | 9,39                        |      |  | 9,39  | 9,39  | 2,72               |     |     | 2,72  | 0,96         | 0,96 | 3,36         | 1,63  |      | 4,90  | 8,67         | 18,06 |
| ПК63.10-4 АрⅡТ-С9 | 7,74                        | 5,58 |  | 13,32 | 13,32 | 2,72               |     |     | 2,72  | 0,96         | 0,96 | 3,82         | 2,27  |      | 6,09  | 9,77         | 23,09 |
| ПК60.10-4 АрⅡТ-С9 | 11,07                       |      |  | 11,07 | 11,07 | 2,72               |     |     | 2,72  | 0,96         | 0,96 | 3,57         | 2,11  |      | 5,68  | 9,36         | 20,43 |
| ПК57.10-4 АрⅡТ-С9 | 10,50                       |      |  | 10,50 | 10,50 | 2,72               |     |     | 2,72  | 0,96         | 0,96 | 3,64         | 1,63  |      | 5,27  | 8,95         | 19,45 |
| ПК63.10-3 АрⅡТ-С9 | 11,61                       |      |  | 11,61 | 11,61 | 2,72               |     |     | 2,72  | 0,96         | 0,96 | 3,92         | 1,63  |      | 5,55  | 9,23         | 20,84 |

20645

12

Дир. зав. Б. С.