

ГОСУДАРСТВЕННЫЙ КОМИТЕТ СОВЕТА МИНИСТРОВ СССР
ПО ДЕЛАМ СТРОИТЕЛЬСТВА
(ГОССТРОЙ СССР)

ТИПОВЫЕ КОНСТРУКЦИИ И ДЕТАЛИ ЗДАНИЙ И СООРУЖЕНИЙ

СЕРИЯ 1.865-4

ЖЕЛЕЗОБЕТОННЫЕ ПРЕДВАРИТЕЛЬНО
НАПРЯЖЕННЫЕ ПЛИТЫ ПОКРЫТИЙ ДЛИНОЙ 6 м
ДЛЯ СЕЛЬСКОХОЗЯЙСТВЕННЫХ ЗДАНИЙ

ВЫПУСК 2

РАБОЧИЕ ЧЕРТЕЖИ АРМАТУРНЫХ И ЗАКЛАДНЫХ
ИЗДЕЛИЙ ДЛЯ ПЛИТ РАЗМЕРОМ 3x6 м.

14357-02
ЦЕНА 0-50

ЦЕНТРАЛЬНЫЙ ИНСТИТУТ ТИПОВОГО ПРОЕКТИРОВАНИЯ
ГОССТРОЯ СССР

Москва, А-445, Смольная ул., 22

Сдано в печать 1978 г.

Заказ № 9982 Тираж 550 экз.

ГОСУДАРСТВЕННЫЙ КОМИТЕТ СОВЕТА МИНИСТРОВ СССР
ПО ДЕЛАМ СТРОИТЕЛЬСТВА
(ГОССТРОЙ СССР)

ТИПОВЫЕ КОНСТРУКЦИИ И ДЕТАЛИ ЗДАНИЙ И СООРУЖЕНИЙ

СЕРИЯ 1.865-4

ЖЕЛЕЗОБЕТОННЫЕ ПРЕДВАРИТЕЛЬНО
НАПРЯЖЕННЫЕ ПЛИТЫ ПОКРЫТИЙ ДЛИНОЙ 6 м.
ДЛЯ СЕЛЬСКОХОЗЯЙСТВЕННЫХ ЗДАНИЙ

ВЫПУСК 2

РАБОЧИЕ ЧЕРТЕЖИ АРМАТУРНЫХ И ЗАКЛАДНЫХ
ИЗДЕЛИЙ ДЛЯ ПЛИТ РАЗМЕРОМ 3x6 м.

РАЗРАБОТАНЫ институтами
Гипронисельхоз Минсельхоза СССР,
ЦНИИЭПсельстрой Минсельстроя СССР
и НИИЖБ Госстроя СССР

*УТВЕРЖДЕНЫ
И ВВЕДЕНЫ В ДЕЙСТВИЕ
Госстроем СССР
с 1 января 1978г.
(Постановление №45
от 21 апреля 1977г.)*

Булганова М.Г.

М.Г.

Ст. науч. сотр.

Р.В.Иванов М.Г.

М.Г.

Ст. инж. ота

	Лист	Стр.
Пояснительная записка	-	3;
Спецификация предварительно напрягаемой арматуры	1	4
Сетки С1; С2	2	5
Сетки С3, С4	3	6
Сетка С5	4	7
Сетка С6	5	8
Сетка С7	6	9
Сетка С8	7	10
Сетка С9	8	11
Сетка С10	9	12
Каркасы КР1, КР2	10	13
Каркасы КР3, КР4, КР5, КР6	11	14
Каркасы КР7, КР8, КР9, КР10	12	15
Каркасы КР11, КР11	13	16
Каркасы КР12, КР12	14	17
Каркасы КР13, КР13	15	18
Каркасы КР14, КР15	16	19
Каркасы КР16, КР17	17и	20
Закладные изделия МН1; МН2; МН5; МН6	18	21
Закладные изделия МН3; МН4; МН7; МН8	19	22
Спецификация стали на закладные изделия МН1 + МН8	20	23
Закладные изделия МН9; МН10; МН11; М12; МН13	21	24
Закладное изделие МН14	22	25
Закладное изделие МН15	23	26
Закладное изделие МН16	24	27
Закладное изделие МН17	25	28
Закладное изделие МН18	26	29
Закладное изделие МН19	27	30
Закладное изделие МН20	28	31

Внесены изменения (под) рук. группы, Эмова В. Г. А. 7.2.76г

ТК

Железобетонные плиты размер 3x6 м

Серия
1865-4

1976

Содержание

Вступит
2 лист
—

1. Выпуск 2 серии I.865-4 содержит рабочие чертежи арматурных и закладных изделий для плит размером 3 х 6 м, включая арматурные и закладные изделия для плит с отверстиями.

2. Общие указания по изготовлению арматурных и закладных изделий приведены в выпуске 1 настоящей серии.

3. Сетки и каркасы должны изготавливаться при помощи контактной точечной электросварки.

Сварку каркасов производить во всех точках пересечения стержней.

4. Спецификация арматурных и закладных изделий, а также выборка стали на плиту приведены в 1 выпуске настоящей серии.

5. Закладные изделия изготовляют из сталей группы "В" по ГОСТ 380-71. (Сортамент - ГОСТ 8509 и ГОСТ 103-57).

- 6. Опорные закладные изделия разработаны в 2-х вариантах:
 - закладные изделия МН1, МН2, МН5, МН6 - без торцевой пластинки, предназначены для применения в плитах с внутренней анкерровкой стержневой напрягаемой арматуры ("обжатые обоймы", "высаженные головки");
 - закладные изделия МН3, МН4, МН7, МН8 - с торцевой пластинкой предназначены для применения в плитах с внешней анкерровкой стержневой напрягаемой арматуры (приварка шайбы к торцевой пластинке.)

Изготовление закладных изделий МН1-МН8 может производиться контактной точечной, рельефно-точечной сваркой или ручной дуговой электросваркой.

7. При изготовлении арматурных и закладных изделий точечную сварку и дуговую электросварку производить, руководствуясь "Указаниями по сварке соединений арматуры и закладных деталей железобетонных конструкций", СН 393-69.

Рельефно-точечную сварку производить в соответствии с "Указаниями по технологии изготовления закладных деталей железобетонных конструкций методом контактной рельефно-точечной сварки", У26-66 (ВНИИжелезобетон).

8. Защиту закладных изделий см. пояснительную записку выпуска 1 настоящей серии.

9. Технические требования и методы испытаний изделий должны соответствовать ГОСТу 10922-75.

ТК	Железобетонные плиты размером 3 х 6 м	Серия I. 865-4
1976	Пояснительная записка	Выпуск 2 Лист —

Марка и изделия по	№	Эскиз	φ мм	Длина мм	Кол. шт.	Выборка стали		
						φ мм	Общая длина м	Вес кг
Напрягаемая арматура	1	—————	16А ^ш В	5980	1	16А ^ш В	6.0	9.5
	2		18А ^ш В	5980	1	18А ^ш В	6.0	12.0
	3		20А ^ш В	5980	1	20А ^ш В	6.0	14.6
	4		22А ^ш В	5980	1	22А ^ш В	6.0	17.9
	5	—————	14А ^ш У	5980	1	14А ^ш У	6.0	7.3
	6		16А ^ш У	5980	1	16А ^ш У	6.0	9.5
	7		18А ^ш У	5980	1	18А ^ш У	6.0	12.0

Длина предварительно напрягаемой арматуры указана теоретическая. Действительную длину принимать в зависимости от способа натяжения и конструкции захватных устройств.

ТК

Железобетонные плиты размером 3×6 м

Серия
1.865-4

1976

Спецификация предварительно
напрягаемой арматурыВопрос Лист
2 1

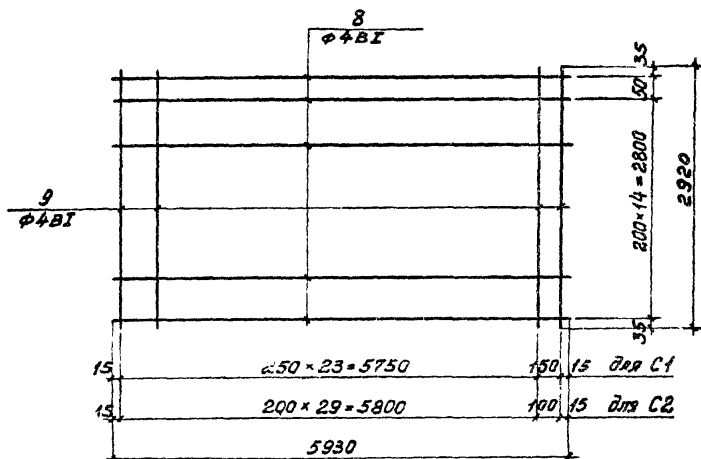
C1; C2

Марка изделия	ИИ поз.	Эскиз	Ф мм	Длина мм	Кол. шт.	Выборка стали		
						Ф мм	Общая длина м	Всв кг.
C1	8	—————	4ВІ	5930	16	4ВІ	167,9	16,6
	9		4ВІ	2920	25			
							Итого:	16,6
C2	8	—————	4ВІ	5930	16	4ВІ	185,4	18,4
	9		4ВІ	2920	31			
							Итого:	18,4

ТК

Железобетонные плиты размер 3x6 м

Серия
1.865-4

1976

сетки C1 C2

Всущен Лист
2 2

СЗ; С4 в совмещенном виде

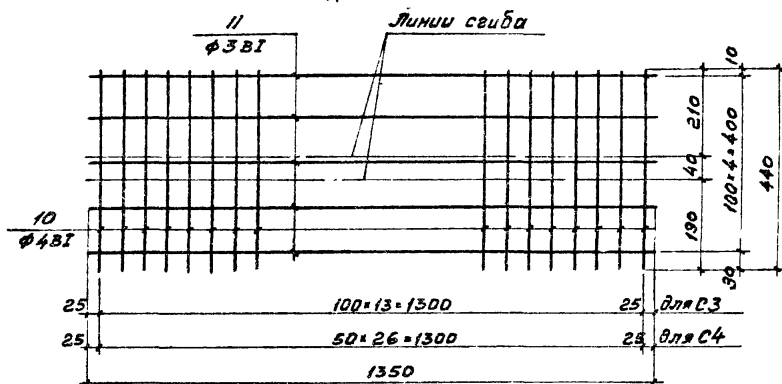
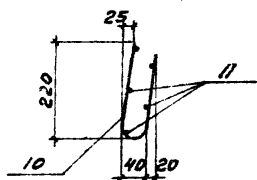

Марка изделия	НН поз.	Эскиз	φ мм	Длина мм	Кол. шт.	Сборка стержней		
						φ мм	Общая длина м	Вес кг.
СЗ	10	—	4 ВІ	440	14	3 ВІ	6.8	0.4
	11		3 ВІ	1350	5	4 ВІ	6.2	0.6
			Итого:				1.0	
С4	10	—	4 ВІ	440	27	3 ВІ	6.8	0.4
	11		3 ВІ	1350	5	4 ВІ	11.9	1.2
			Итого:				16	

ТК

Железобетонные плиты размером 3×6 м

Серия
1.865-4

1976

Сетки СЗ; С4

Впуск лист
2 3

С5 в согнутом виде

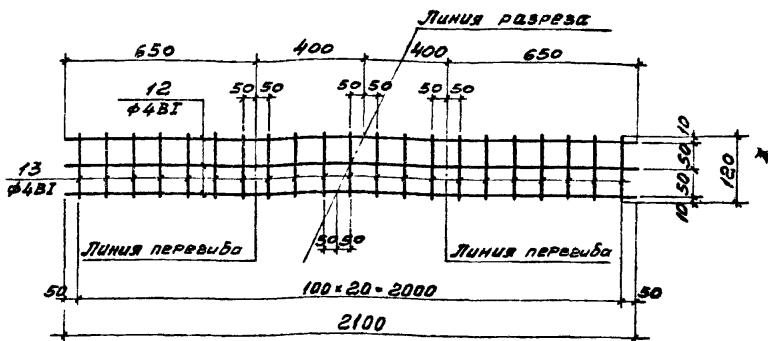

Марка изде- лия	№№ поз.	Э с к и з	φ мм	Длина мм	кол. шт.	Выборка стали		
						φ мм	Общая длина м	вс кг
С5 (шт-2)	12	—	4ВІ	2100	3	4ВІ	8.8	0.9
	13		4ВІ	120	21			
Итого:								0.9

ТК

Железобетонные плиты размер 3*6 м

Серия

1.865-4

1976

Сетка С5

Впуск

лист

2

4

С6

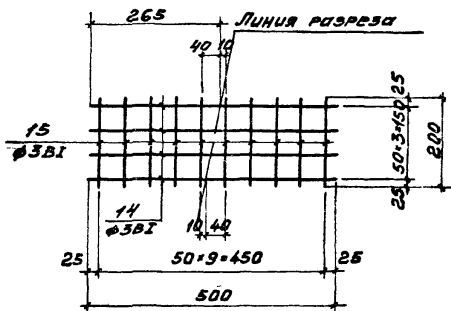

Марка изделия	№ поз.	Эскиз	φ мм	Длина мм	Кол шт	Выборка стали		
						φ мм	Общая длина м	Вес кв.
С6 (шт.2)	14		3ВІ	500	4	3ВІ	4.0	0.2
	15		3ВІ	200	10			
							Итого:	0.2

ТК

Железобетонные плиты размером 3×6 м

Серия
1.865-4

1976

Сетка С6

Листок 2 Лист 5

C 7

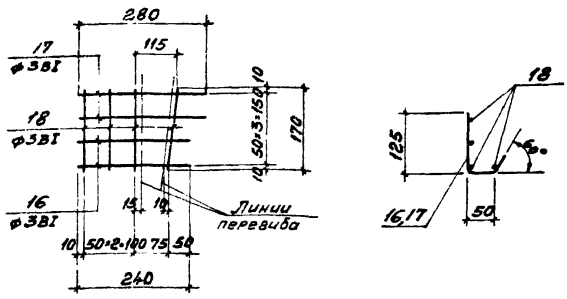

Марка изделия	№ поз.	Эскиз	φ мм	Длина мм	Кол. шт.	Выборка стали		
						φ мм	Общая длина м	Вес кг
C 7	16	—	38I	240	2	38I	1.7	0.1
	17		38I	280	2			
	18		38I	170	4	Итого:		0.1

Наклонный стержень поз. 18 приварить после изготовления сетки C 7.

вручить Селевский Зинаида

ТК	Железобетонные плиты размером 3×6 м	Серия 1. 865-4	
1976	Сетка C 7	Лист 2	Лист 6

СВ

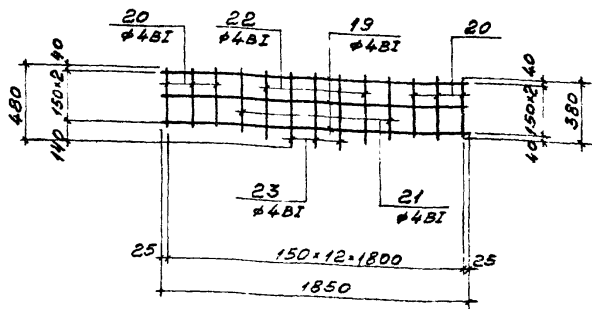

Марка и № изделия по	Эскиз	φ мм	Длина мм	Кол. шт.	Выборка стали		
					φ мм	Длина мм	Вес кг
СВ		19	1850	3	4ВІ	11.0	1.1
		20	380	6			
		21	420	2	Итого:		1.1
		22	450	2			
		23	480	3			

При изготовлении сетки СВ контактно-точечной сборкой на автоматических или полуавтоматических линиях все продольные стержни следует выполнять длиной 1850 мм, поперечные - 480 мм в последующей обрезке стержней по месту.

ТК

Железобетонные плиты размером 3×6 м

ГРУПА
1.865-4

1976

Сетка СВ

Вступок Лист
2 7

Инженер-проектировщик
 И.И. Смирнов
 г. Москва

С 9

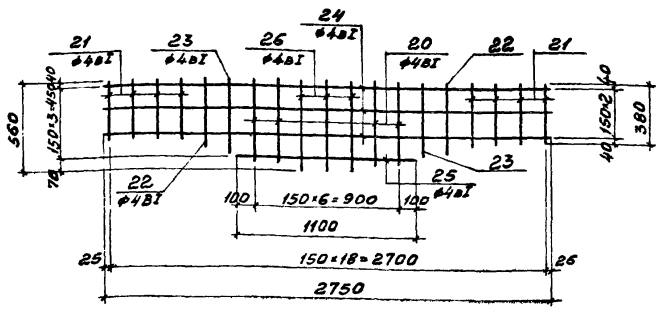

Марка изделия	№ поз.	Эскиз	φ мм	Длина мм	кол. шт.	Выборка стали		
						φ мм	Длина мм	Вес кг
С 9	24		4вI	2750	3	4вI	17.9	1.8
	25		4вI	1100	1			
	21		4вI	380	8	Итого:		1.8
	22		4вI	440	2			
	23		4вI	470	2			
	20		4вI	510	4			
	26		4вI	560	3			

При изготовлении сетки С 9 контактно-точечной сваркой на автоматических или полуавтоматических линиях все продольные стержни следует выполнять длиной 2750 мм, поперечные - 560 мм с последующей обрезкой стержней по месту.

Инж. А. А. Зиндеева г. А.
 Инж. А. А. Зиндеева г. А.
 Инж. А. А. Зиндеева г. А.

ТК

Железобетонные плиты размером 3x6 м

Серия 1.865-4

1976

Сетка С 9

Лист 2 В

С 10

12

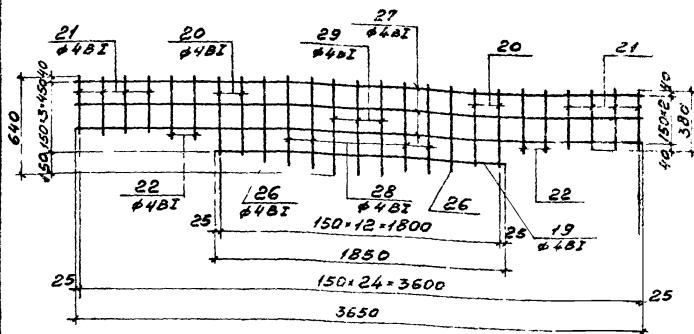

Марка и изделия поз.	Эскиз	Ф мм	Длина мм	Кол. шт	Выборка стали		
					Ф мм	Длина м	Вес кг
С 10	27	4ВІ	3650	3	4ВІ	22.7	2.2
	19	4ВІ	1850	1			
	21	4ВІ	380	8	Итого:		2.2
	22	4ВІ	440	4			
	28	4ВІ	600	4			
	20	4ВІ	510	4			
	26	4ВІ	560	2			
	29	4ВІ	640	3			

При изготовлении сетки С 10 контактно-точечной сваркой на автоматических или полуавтоматических линиях все продольные стержни вляется выполнять длиной 3650 мм, поперечные - 640 мм с последующей задрезкой стержней 10 месту.

ТК	Железобетонные плиты размером 3x5 м	Серия 1 855-4
1976	Сетки С 10	Лист 2 9

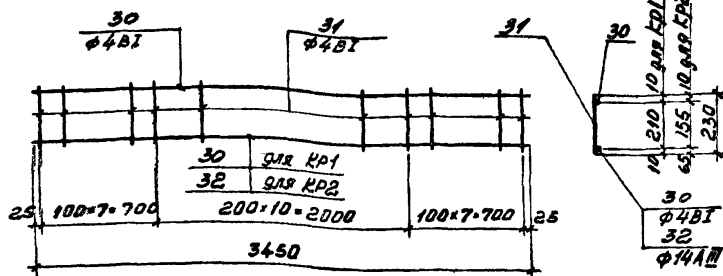
КР1; КР2

Марка изде- лия	№ поз.	Эскиз	φ мм	Длина мм	кол. шт.	Выборка стали		
						φ мм	Общая длина м	ввс кг.
КР1	30		4BI	3450	2	4BI	12.7	1.3
	31		4BI	230	25			
							Итого:	1.3
КР2	30		4BI	3450	1	4BI	9.2	0.9
	31		4BI	230	25	14AIII	3.5	4.2
	32		14AIII	3450	1	Итого:	5.1	

ТК

Железобетонные плиты размером 3x6 м

Серия
1.865-4

1976

Каркасы КР1; КР2

Лист
2 10

КР3; КР4; КР5; КР6

- 34
- 38
- 40
- 42

- 34 для КР3
- 38 для КР4
- 40 для КР5
- 42 для КР6

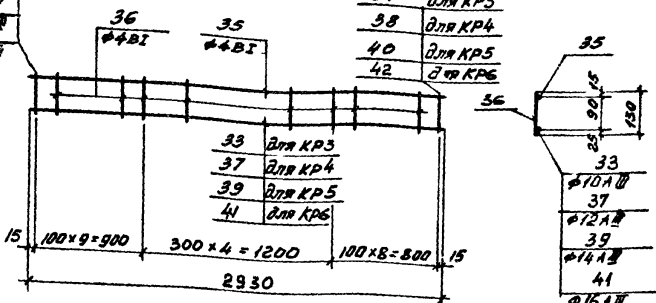

Марка изделия	№ поз	Эскиз	φ мм	Длина мм	Кол. шт.	Выборка стали		
						φ мм	Общая длина м	Вес кг
КР3	33	—	10AII	2930	1	4BI	5.5	0.5
	34		10AII	130	2	10AII	3.2	2.0
	35		4BI	2930	1			
	36		4BI	130	2	Итого		2.5
КР4	37	—	12AII	2930	1	4BI	5.5	0.5
	38		12AII	130	2	12AII	3.2	2.8
	35		4BI	2930	1			
	36		4BI	130	20	Итого		3.3
КР5	39	—	14AII	2930	1	4BI	5.5	0.5
	40		14AII	130	2	14AII	3.2	3.9
	35		4BI	2930	1			
	36		4BI	130	20	Итого		4.4
КР6	41	—	16AII	2930	1	4BI	5.5	0.5
	42		16AII	130	2	16AII	3.2	5.0
	35		4BI	2930	1			
	36		4BI	130	20	Итого		5.5

Институт Железобетонных Конструкций
 Москва

ТК 1976	Железобетонные плиты размером 3x6 м Каркасы: КР3; КР4; КР5; КР6.	Серия 1.865-4	
		Лист 2	Лист 11

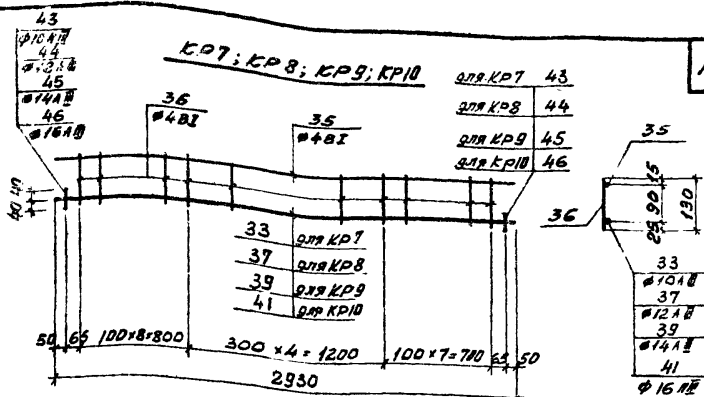

Марка изготвл	№ поз.	Эскуз	Ф мм	Длина мм	кол. шт	Выборка стали		
						Ф мм	Общая длина м	Вес кг
КР7	33	—	10 A III	2930	1	4 B I	5.5	0.5
	43		10 A III	80	2	10 A III	3.1	1.9
	35		4 B I	2930	1			
	36		4 B I	130	20	Итого		2.4
КР8	37	—	12 A III	2930	1	4 B I	5.5	0.5
	44		12 A III	80	2	12 A III	3.1	2.8
	35		4 B I	2930	1			
	36		4 B I	130	20	Итого		3.3
КР9	39	—	14 A III	2930	1	4 B I	5.5	0.5
	45		14 A III	80	2	14 A III	3.1	3.7
	35		4 B I	2930	1			
	36		4 B I	130	20	Итого		4.2
КР10	41	—	16 A III	2930	1	4 B I	5.5	0.5
	46		16 A III	80	2	16 A III	3.1	4.9
	35		4 B I	2930	1			
	36		4 B I	130	20	Итого		5.4

Поз. 43+46 приварить после изготовления каркасов КР7-КР10.

ТК

Железобетонные плиты размером 3x6 м

Серия
1.865-4

1976

Каркасы: КР7; КР8; КР9; КР10

Деталь Лист
2 12

Инж. В. П. Сидоров
 1976 г.

КР II

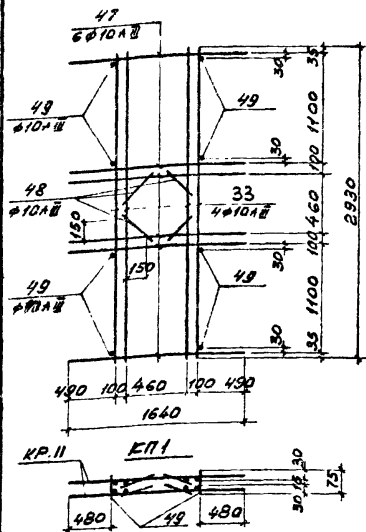

Марка пространственного каркаса	Марка плоского каркаса и л. поз.	Кол. шт.	Выборка стали		
			φ мм	Общая длина м	Общий вес кг
КР I	КР II	2	10A II	46.3	28.6
	49	8	Итого:		28.6

Поз 49 пространственного каркаса КР I на чертеже плоского каркаса КР II показана условно

Марка изделия	№ л. поз.	Эскиз	φ мм	Длина мм	Кол. шт.	Выборка стали		
						φ мм	Общая длина м	Вес кг
КР II	33	—————	10A II	2930	4	10A II	22.8	14.1
	47		10A II	1640	6			
	48		10A II	320	4	Итого:		14.1
Условные обозначения	49	—————	10A II	75	1	10A II	0.075	0.05

Руч. проект | Инженер | Утвержден Г.К.

ТК	Железобетонные плиты размером 3x6 м	Серия 1.865-4
1976	Каркасы КР I, КР II.	Лист 2 / 13

КР12

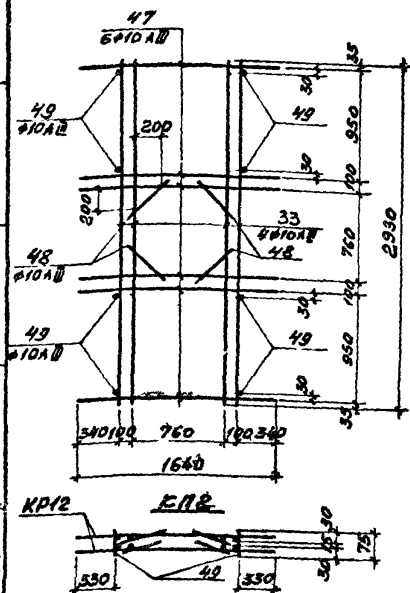

Марка пространственного каркаса	Марка плоского каркаса и лр.об.	Кол. шт.	Выборка стали		
			φ мм	Общая длина м	Общий вес кг
КР2	КР12	2	10AIII	46,3	28,6
	49	8	Итого:		28,6

Поз. 49 пространственного каркаса КР2 на чертеже плоского каркаса КР12 показана условно.

Марка и № изделия по Э	ЭСКУЗ	φ мм	Длина мм	Кол. шт.	Выборка стали		
					φ мм	Общая длина м	Вес кг
КР12	33	10AIII	2930	4	10AIII	22,8	14,1
	47	10AIII	1640	6			
	48	10AIII	320	4	Итого:		14,1
Идельный стальной	49	10AIII	75	1	10AIII	0,075	0,05

ТК

Железобетонные плиты размером 3×6 м

Серия 1.855-4

1976

Каркасы КР2; КР12

Выпуск 2

Лист 14

1. Исполнитель: И. В. Бабарина
 2. Проверка: Л. С. Смирнова
 3. Конструктор: В. М. Косарев

КР13

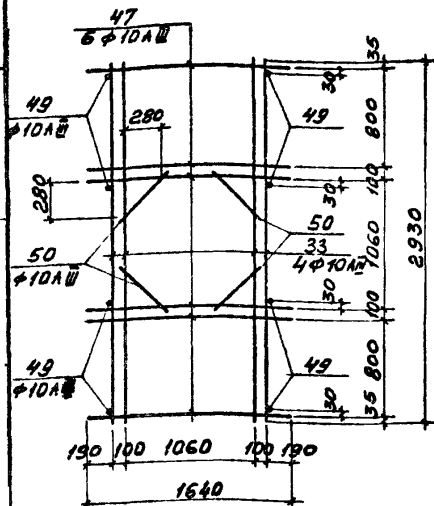

Марка пространственно-каркаса	Марка плоского каркаса и № поз.	Кол. шт.	Выборка стали		
			φ мм	Общая длина м	Общ. вес кг.
КР13	КР13	2	10АIII	47.6	29.4
	49	8	Итого:		29.4

Поз. 49 пространственного каркаса КР13 на чертеже плоского каркаса КР13 показана условно

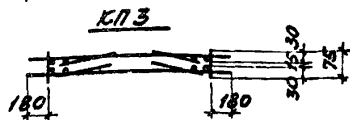

Марка № изделия поз.	Эскиз	φ мм	Длина мм	Кол. шт.	Выборка стали		
					φ мм	Общая длина м	Вес кг.
КР13	33	10АIII	2930	4	10АIII	23.5	14.5
	47	10АIII	1640	6			
	50	10АIII	500	4	Итого:		14.5
Вспомогательные детали	49	10АIII	75	1	10АIII	0.075	0.05

ТК

Железобетонные плиты размером 3×6 м

Серия
1.865-4

1976

Каркасы КР13; КР13

Листок
2Лист
15

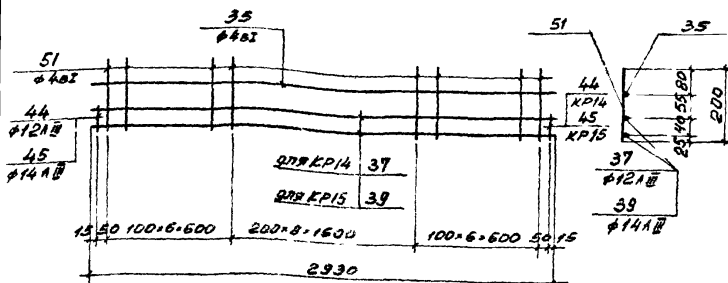
КР14, КР15

Марка изделия	№№ поз.	Эскиз	φ мм	Длина мм	Кол. шт	Выборка стали		
						φ мм	Общая длина м	Вес кг
КР14	37		12AIII	2930	2	4BII	7.1	0.7
	44		12AIII	80	2	12AIII	6.0	5.3
	35		4BII	2930	1			
	51		4BII	200	21	Итого:		6.0
КР15	39		14AIII	2930	2	4BII	7.1	0.7
	45		14AIII	80	2	14AIII	6.0	7.3
	35		4BII	2930	1			
	51		4BII	200	21	Итого:		8.0

Поз. 44, 45 приварить после изготовления каркасов КР14, КР15.

ТК	Железобетонные плиты размер 3x6 м	Серия 1.865-4
1976	Каркасы КР14, КР15	Лист 2 / 16

КР 16, КР 17

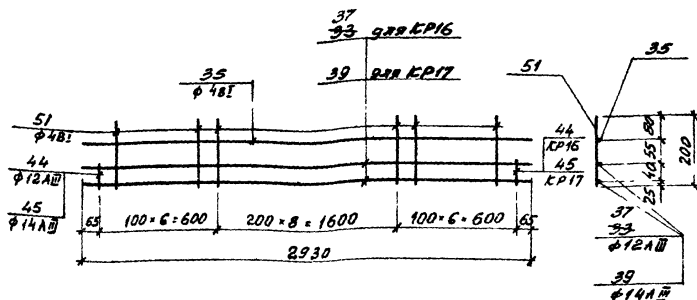

Марка изделия	№ поз.	Эскиз	φ мм	Длина мм	Кол. шт	Выборка стали		
						φ мм	Общая длина м	Вес кг
КР 16	37 33		12AIII	2930	2	4BII	6,7	0,7
	44		12AIII	80	2	12AIII	6,0	5,3
	35		4BII	2930	1			
	51		4BII	200	19	Итого		6,0
КР 17	39		14AIII	2930	2	4BII	6,7	0,7
	45		14AIII	80	2	14AIII	6,0	7,3
	35		4BII	2930	1			
	51		4BII	200	19	Итого		8,0

Поз. 44, 45 приварить после изготовления каркасов КР 16, КР 17.

Внесены изменения *Зав. рук. группы Зиньковский Г.В.* 7.2.78.

ТК

Железобетонные плиты размером 3x6 м

Версия
1.865-4

1976

Каркасы КР 16, КР 17

Лист
2 из 2

МН1; МН5

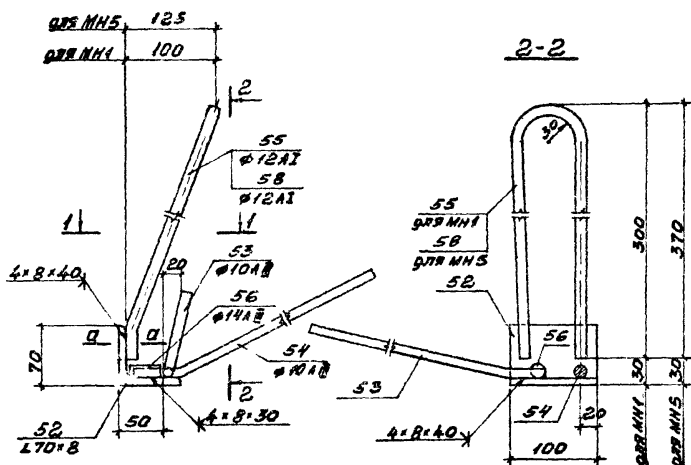

1-1

a-a

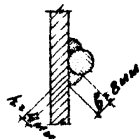
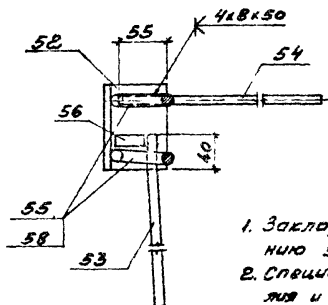

1. Закладные изделия МН2; МН6 по изображенной зеркальной закладным изделиям МН1; МН5
2. Спецификацию стали на закладные изделия и основные указания см. на листе 20.

ТК

Железобетонные плиты размером 3x6 м

Серия
1.865-4

1976

Закладные изделия МН1, МН2, МН5, МН6.

Выпуск
2 Лист
18

МН3; МН7

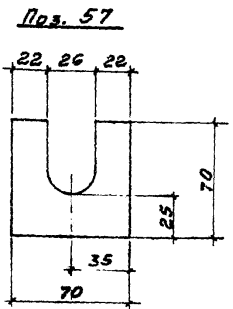
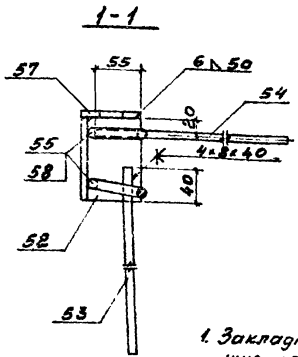
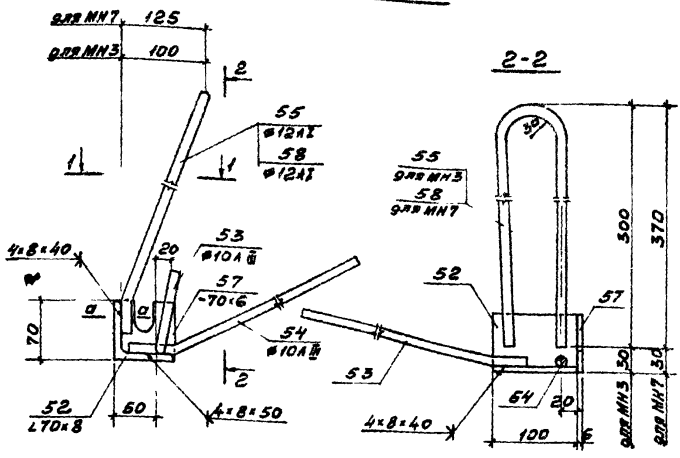

1. Закладные изделия МН4; МН8 по изображению зеркальны закладным изделиям МН3; МН7.
2. Спецификацию стали на закладные изделия и основные указания см. на листе 20.
3. Сеч. а-а см. на листе 18.

Уч. группа «Строительный» 1976 г. Москва

ТК	Железобетонные плиты размером 3x6 м	Серия 1.865-4
1976	Закладные изделия МН3, МН4, МН7, МН8	Вопуск 2 Лист 13

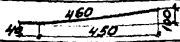
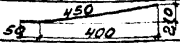
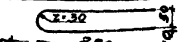
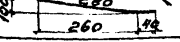
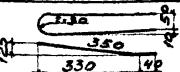
Марка изделия	ИИ поз	Эскиз или сечение	Ф мм	Длина мм	Кол. шт.	Выборка стали		Изв.-лия
						Одной поз.	Всех поз.	
МН1 МН2	52	L 70×8		100	1	0.84	0.84	2.1
	53		10AII	500	1	0.31	0.31	
	54		10AII	500	1	0.31	0.31	
	55		12AII	680	1	0.6	0.6	
								
	56	—	14AII	35	1	0.04	0.04	
МН3 МН4		Поз. 52+55, см. выше						2.3
	57	- 70×6		70	1	0.23	0.23	
МН5 МН6		Поз. 52+54, 56 см. МН1; МН2						2.2
	58		12AII	820	1	0.73	0.73	
МН7 МН8		Поз. 52+54, 58 см. выше						2.5
	57	- 70×6		70	1	0.23	0.23	

1. Приварка стержней к поз. 52 может производиться ручной дуговой электросваркой (выс=8мм, выс=4мм) по чертежу, данному на листе 18 или контактной точечной (не менее 2х точек на стержень).
2. При электродуговой и контактной точечной сварке необходимо руководствоваться требованиями, указаний по сварке соединений арматуры и закладных деталей железобетонных конструкций СН393-69.
3. Отвод анкеров в соответствии с проектом производить до приварки их к поз. 52.
4. При дуговой сварке применять электроды типа Э42
5. Поз. 56 предусмотрена для фиксации положения закладного изделия и может выполняться из любого класса свариваемой стали.

ТК	Железобетонные плиты размером 3×6м	Серия 1.865-4
1976	Спецификация стали на закладные изделия МН1-МН8	Лист 2/20

МН 9; МН10; МН11; МН12; МН13

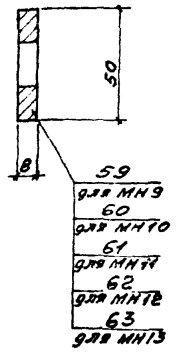
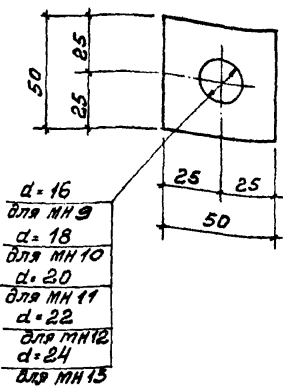

Марка изделия	МН поз.	Сечение	Длина мм	Кол. шт	Вес, кг		
					Одной поз.	Всех поз.	изделия
МН9 + МН13	59 + 63	- 50 × 8	50	1	0.16	0.16	0.2

Гл. инж. пр.-пр. Буряк
 рук. участка Зинковская Г.А.

г. Москва

ТК	Железобетонные плиты размер 3 × 6 м	Серия 1.865-4
1976	Закладные изделия МН9 + МН13	Выпуск 2 Лист 2/1

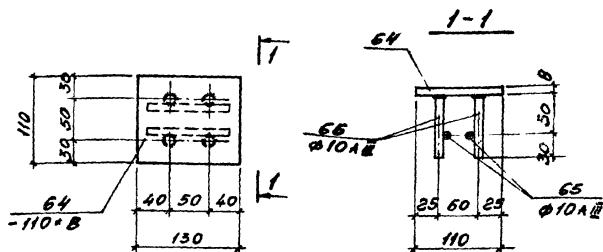

Марка изделия	№ поз.	Ф мм или сечение	Длина мм	Кол-во шт.	Вес, кг		
					Одной поз.	Всех поз.	Изделия
МН14	64	-110×8	130	1	0.9	0.9	1.2
	65	φ10AIII	110	2	0.07	0.14	
	66	φ10AII	80	4	0.05	0.2	

1. Приварку анкерных стержней к поз 64 производить дуговой сваркой многослойными кольцевыми швами (hшв-6мм) или дуговой сваркой с устройством в пластинке раззенкованных отверстий. Электроды — типа Э50А.
2. Приварку поз 65 к поз 66 допускается производить дуговой сваркой.
3. Закладные детали МН14 допускается объединять с пространственными каркасами КП1-КЛ3 до установки последних в форму.
4. Сварку производить в соответствии с СН 393-69.

ТК	Железобетонные плиты размером 3×6 м	версия 1.865-4
1976	Закладное изделие МН14	выпущен Лист 2 22

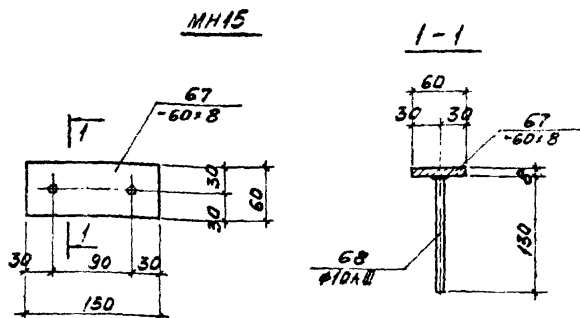

Марка изделия	ИИ поз.	Ф мм или сечение	Длина мм	кол-во шт.	ВЕС, КГ		
					Одной поз.	Всех поз.	Изделия
МН15	67	-60x8	150	1	0.6	0.6	0.8
	68	φ10AШ	150	2	0.1	0.2	

Соединение анкерных стержней с поз 67 выполнять автоматической сваркой под флюсом. Допускается производить приварку дуговой сваркой многослойным кольцевым швом (hшв - 6 мм) электродами типа Э50А. Сварку производить в соответствии с СН 393-69.

ТК	Железобетонные плиты размером 3x6 м	Серия 1.865-4
1976	Зыкловное изделие МН15	Впуск Лист 2 23

МН16

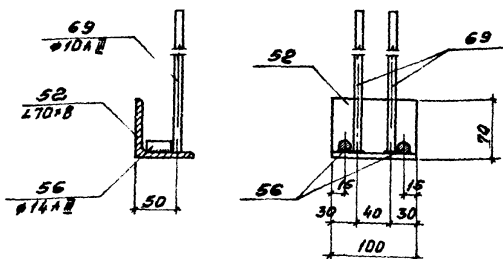

Марка изделия	МН поз.	Ф мм или сечение	Длина мм	Кол-во шт.	Вес, кг		
					Одной поз.	Всех поз.	Изделия
МН16	52	L70x8	100	1	0.84	0.84	1.2
	69	Ф10AII	200	2	0.12	0.24	
	56	Ф14AII	35	2	0.04	0.08	

Соединение анкерных стержней с поз. 52 выполнять автоматической сваркой под флюсом.
Сварку производить в соответствии с СН393-69.

ТК

Железобетонные плиты размером 3x6 м

Серия
1.865-4

1976

Закладное изделие МН16

Впуск Лист
2 24

МН17

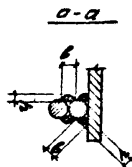
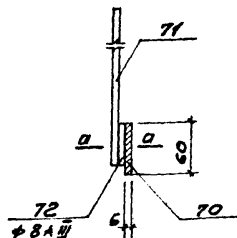
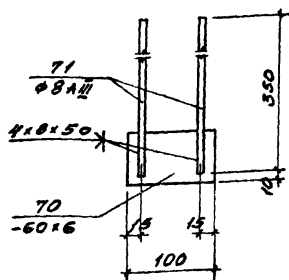

Марка изде- лия	№ поз.	Сечение	Длина мм	Кол-во шт	Вес кг		
					Одной поз.	Всех поз.	Изде- лия
МН17	70	-60×6	100	1	0.3	0.3	0.6
	71	φ8АIII	350	2	0.14	0.28	
	72	φ8АIII	50	2	0.02	0.04	

Сварку производить электродами Э42А (выс. 8 мм; гшв. 4 мм)
в соответствии с СН 393-69

ТК

Железобетонные плиты размером 3×6 м

Серия
1.865-4

1976

Закладное изделие МН17

Всучек Лист
2 25

МН18

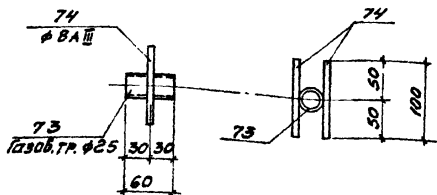

Марка изделия	№ поз.	Сечение	Длина мм	Кол-во шт	Вес, кг		
					одной поз.	всех поз.	изделия
МН18	73	Газовая тр $\phi 25$	60	1	0.08	0.08	Q
	74	$\phi 8 \text{ AIII}$	100	2	0.04	0.08	

Приварку стержней к трубе производить дуговой сваркой в соответствии с СН393-69.

ТК

Мелкобетонные плиты размером 3x6 м

БЕРЛИЯ
1.865-4

1976

Закладное изделие МН18

Допуск
2 Лист
26

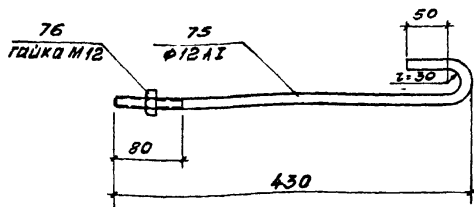
МН19

Марка изде- лия	ИИ поз.	Сечение	Длина мм	кол-во шт.	Вес, кг		
					одной поз.	всех поз.	изде- лия
МН19	75	$\phi 12 \text{ A I}$	550	1	0.5	0.5	0.5
	76	гайка М12	-	1	0.024	0.024	

ТК

Железобетонные плиты размером 3x6 м

Серия
1.865-4

1976

Закладное изделие МН19

Выпуск
2Лист
27

МН 20

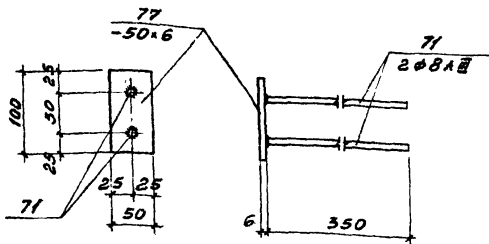

Марка изделия	ИИ поз.	Сечение	Длина мм	Кол-во шт.	Вес, кг		
					Одной поз.	Всех поз.	Изделия
МН 20	77	-50×6	100	1	0.24	0.24	05
	71	φ 8 АШ	350	2	0.14	0.28	

Соединение стержней с поз. 77 выполнять автоматической сваркой под флюсом.
Сварку производить в соответствии с СН 393-69

ТК

Железобетонные плиты размером 3×6 м

Серия
1.855-4

1976

Закладное изделие МН 20

Листов
2Лист
20