

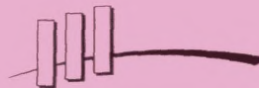

МИНИСТЕРСТВО ОБОРОНЫ РОССИЙСКОЙ ФЕДЕРАЦИИ
ФЕДЕРАЛЬНОЕ ГОСУДАРСТВЕННОЕ УНИТАРНОЕ ПРЕДПРИЯТИЕ
31 ГОСУДАРСТВЕННЫЙ ПРОЕКТНЫЙ ИНСТИТУТ
СПЕЦИАЛЬНОГО СТРОИТЕЛЬСТВА



КООРДИНАЦИОННЫЙ ЦЕНТР
ПО ЦЕНООБРАЗОВАНИЮ И СМЕТНОМУ
НОРМИРОВАНИЮ В СТРОИТЕЛЬСТВЕ

КАТАЛОГ-ПЕРЕЧЕНЬ ОБОРУДОВАНИЯ

ОБОРУДОВАНИЕ МЕДИЦИНСКОЕ

КПО-09.07.10-07

Москва-2007 г.

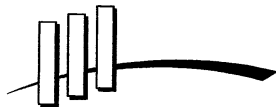

КООРДИНАЦИОННЫЙ ЦЕНТР

ПО ЦЕНООБРАЗОВАНИЮ И СМЕТНОМУ НОРМИРОВАНИЮ В СТРОИТЕЛЬСТВЕ

**123022, г. Москва, ул. Ходынская (м. «Улица 1905 года»), д. 8.
тел./факс (495) 253-82-80, 253-82-89 горячая линия (495) 108-41-11
E-mail: info@rusmeta.ru; Сайт: www.rusmeta.ru**

ООО «КЦС» ИНН. 7703621484/КПП. 770301001
ОКПО 98964882, ОКОГУ 49013

Юридический адрес: 123022, г. Москва, ул. Ходынская, д. 8

Банковские реквизиты:

р/с № 40702 81040 70009 30713, в АКБ «РосЕвроБанк» (ОАО), г. Москва

к/с № 3010181080000000777, БИК 044585777.

ПРЕДЛАГАЕТ:

**Нормативные, методические, справочные и информационные материалы
по сметному нормированию и ценообразованию в строительстве и ЖКХ:**

*Методические указания по определению сметной стоимости строительства на территории России;
Государственные элементные сметные нормы на все виды работ;
Сборники сметных цен на эксплуатацию строительных машин, материалов, изделий и конструкций;
Каталоги-перечни оборудования и материалов, применяемых в строительстве;
Нормативные, справочные и информационные издания по строительству;
Электронные версии печатных изданий по строительству;
Периодические издания по вопросам ценообразования.*

СОДЕРЖАНИЕ

Лист 1

2

Листов 1

1. АППАРАТЫ И ОБОРУДОВАНИЕ ОБЩЕХИРУРГИЧЕСКОЕ.....	3
2. АППАРАТЫ ДЛЯ АНЕСТЕЗИИ ИСКУССТВЕННОГО ДЫХАНИЯ, РЕАНИМАЦИИ И КИСЛОРОДНОЙ ТЕРАПИИ	11
3. ПРИБОРЫ МЕДИЦИНСКИЕ ДИАГНОСТИЧЕСКИЕ И ЛЕЧЕБНЫЕ	22
4. ОБОРУДОВАНИЕ СТОМАТОЛОГИЧЕСКОЕ	33
5. ОБОРУДОВАНИЕ И ПРИБОРЫ ОФТАЛЬМОЛОГИЧЕСКИЕ	42
6. АППАРАТЫ И ПРИБОРЫ РЕНТГЕНОДИАГНОСТИКИ	44
7. ОБОРУДОВАНИЕ ДЛЯ АКУШЕРСТВА И ГИНЕКОЛОГИИ	57
8. АППАРАТУРА ФИЗИОТЕРАПИИ И СВЕТОЛЕЧЕБНАЯ	64
9. ОБОРУДОВАНИЕ ДЛЯ ДЕЗИНСЕКЦИИ И ДЕЗИНФЕКЦИИ	70
10. ОБОРУДОВАНИЕ ДЛЯ СТЕРИЛИЗАЦИИ	78
11. МЕБЕЛЬ МЕДИЦИНСКАЯ	88
11.1. Кровати и тележки больничные.....	88
11.2. Шкафы медицинские	93
11.3. Мебель общебольничная	98
11.4. Мебель кабинки-диагностических лабораторий КДА-455	102
11.5. Мебель кабинки-диагностических лабораторий КДА-423	104
11.6. Мебель аптечная и для кабинетов физиотерапии	105
12. ОБОРУДОВАНИЕ ДЛЯ АПТЕК И ЛАБОРАТОРНОЕ	106
13. АДРЕСА ЗАВОДОВ-ИЗГОТОВИТЕЛЕЙ	110

С замечаниями и предложениями, а также по вопросу получения Каталога, просьба обращаться в наш адрес (119121, г.Москва, Смоленский бульвар, д.19, ФГУП «31 ГПИ СС Минобороны России») или по телефону 241-39-40.

Каталог-перечень «Оборудование медицинское» КПО-09.07.09-03 считать утратившим силу.

Цены заводов указаны по заказу ООО «КООРДИНАЦИОННЫЙ ЦЕНТР по ценообразованию и сметному нормированию в строительстве».

1. АППАРАТЫ И ОБОРУДОВАНИЕ ОБЩЕХИРУРГИЧЕСКОЕ.

3

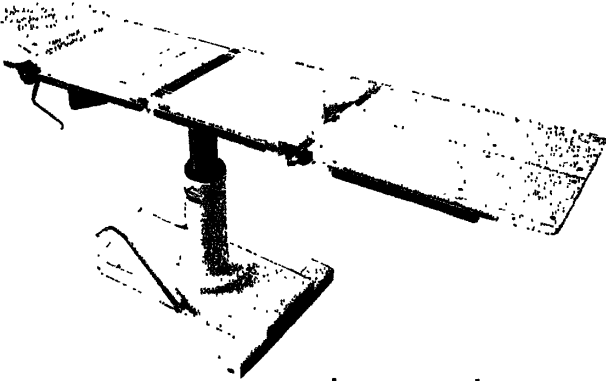
№ п/п	Наименование оборудования изделия	Тип, марка. Код ОКП	ГОСТ или ТУ	Завод-изготовитель	Технические характеристики	Цена, руб. с НДС																						
1.	<p>Стол операционный универсальный с ручным управлением</p> 	СОУр-1		<p>ООО «Вито-Фарм» г.Липецк</p>	<p>Предназначен для комфортабельной укладки и фиксации на нем больного в различных положениях, обеспечивающих оптимальный доступ к органам и участкам тела при проведении любых хирургических операций.</p> <table border="1"> <tr> <td>Грузоподъемность стола, кг</td> <td align="right">160</td> </tr> <tr> <td>Высота панели стола, мм</td> <td align="right">от 750 до 1050</td> </tr> <tr> <td>Длина панели, мм</td> <td align="right">2000</td> </tr> <tr> <td>Ширина панели, мм</td> <td align="right">450</td> </tr> <tr> <td>Продольный наклон панели стола: - по Тренделенбургу - по анти-Тренделенбургу</td> <td align="right">25° 25°</td> </tr> <tr> <td>Боковой наклон панели стола: вправо влево</td> <td align="right">15° 15°</td> </tr> <tr> <td>Наклон головной секции: вверх вниз</td> <td align="right">30° 45°</td> </tr> <tr> <td>Наклон спинной секции: вверх вниз</td> <td align="right">75° 45°</td> </tr> <tr> <td>Наклон ножных секций: вниз вверх</td> <td align="right">90° 20°</td> </tr> <tr> <td>Наклон ножных секций вправо (влево)</td> <td align="right">45°</td> </tr> <tr> <td>Масса стола, кг</td> <td align="right">165</td> </tr> </table> <p>Привод подъема-опускания – ножной гидравлический.</p>	Грузоподъемность стола, кг	160	Высота панели стола, мм	от 750 до 1050	Длина панели, мм	2000	Ширина панели, мм	450	Продольный наклон панели стола: - по Тренделенбургу - по анти-Тренделенбургу	25° 25°	Боковой наклон панели стола: вправо влево	15° 15°	Наклон головной секции: вверх вниз	30° 45°	Наклон спинной секции: вверх вниз	75° 45°	Наклон ножных секций: вниз вверх	90° 20°	Наклон ножных секций вправо (влево)	45°	Масса стола, кг	165	110000
Грузоподъемность стола, кг	160																											
Высота панели стола, мм	от 750 до 1050																											
Длина панели, мм	2000																											
Ширина панели, мм	450																											
Продольный наклон панели стола: - по Тренделенбургу - по анти-Тренделенбургу	25° 25°																											
Боковой наклон панели стола: вправо влево	15° 15°																											
Наклон головной секции: вверх вниз	30° 45°																											
Наклон спинной секции: вверх вниз	75° 45°																											
Наклон ножных секций: вниз вверх	90° 20°																											
Наклон ножных секций вправо (влево)	45°																											
Масса стола, кг	165																											
2.	<p>Стол операционный универсальный с электроприводом</p>	СОМэп-01		<p>то же</p>	<p>Предназначен для использования в общей хирургии. Подъем-опускание стола осуществляется с пульта управления, пульт управления крепится за рейку с любой стороны стола. Электрический привод комплектуется аккумулятором, который обеспечивает подъем-опускание панели стола при отсутствии напряжения в сети.</p> <table border="1"> <tr> <td>Грузоподъемность стола, кг</td> <td align="right">160</td> </tr> <tr> <td>Высота панели стола, мм</td> <td align="right">от 750 до 1050</td> </tr> <tr> <td>Длина панели, мм</td> <td align="right">2000</td> </tr> <tr> <td>Ширина панели, мм</td> <td align="right">450</td> </tr> <tr> <td>Продольный наклон панели стола: - по Тренделенбургу - по анти-Тренделенбургу</td> <td align="right">25° 25°</td> </tr> </table>	Грузоподъемность стола, кг	160	Высота панели стола, мм	от 750 до 1050	Длина панели, мм	2000	Ширина панели, мм	450	Продольный наклон панели стола: - по Тренделенбургу - по анти-Тренделенбургу	25° 25°	112000												
Грузоподъемность стола, кг	160																											
Высота панели стола, мм	от 750 до 1050																											
Длина панели, мм	2000																											
Ширина панели, мм	450																											
Продольный наклон панели стола: - по Тренделенбургу - по анти-Тренделенбургу	25° 25°																											

№ п/п	Наименование оборудования изделия	Тип, марка. Код ОКП	ГОСТ или ТУ	Завод-изготовитель	Технические характеристики	Цена, руб. с НДС																										
					<table border="1"> <tr> <td>Боковой наклон панели стола: вправо</td> <td>15°</td> </tr> <tr> <td>влево</td> <td>15°</td> </tr> <tr> <td>Наклон головной секции: вверх</td> <td>30°</td> </tr> <tr> <td>вниз</td> <td>45°</td> </tr> <tr> <td>Наклон спинной секции: вверх</td> <td>75°</td> </tr> <tr> <td>вниз</td> <td>45°</td> </tr> <tr> <td>Наклон ножных секций: вниз</td> <td>90°</td> </tr> <tr> <td>вверх</td> <td>20°</td> </tr> <tr> <td>Наклон ножных секций вправо (влево)</td> <td>45°</td> </tr> <tr> <td>Мощность потребляемая</td> <td>Вт</td> </tr> <tr> <td>400</td> <td></td> </tr> <tr> <td>Масса стола, кг</td> <td>165</td> </tr> <tr> <td colspan="2">Привод подъема-опускания – электрический.</td> </tr> </table>	Боковой наклон панели стола: вправо	15°	влево	15°	Наклон головной секции: вверх	30°	вниз	45°	Наклон спинной секции: вверх	75°	вниз	45°	Наклон ножных секций: вниз	90°	вверх	20°	Наклон ножных секций вправо (влево)	45°	Мощность потребляемая	Вт	400		Масса стола, кг	165	Привод подъема-опускания – электрический.		
Боковой наклон панели стола: вправо	15°																															
влево	15°																															
Наклон головной секции: вверх	30°																															
вниз	45°																															
Наклон спинной секции: вверх	75°																															
вниз	45°																															
Наклон ножных секций: вниз	90°																															
вверх	20°																															
Наклон ножных секций вправо (влево)	45°																															
Мощность потребляемая	Вт																															
400																																
Масса стола, кг	165																															
Привод подъема-опускания – электрический.																																
3.	Стол операционный универсальный	МЕДИН АЛЬФА (ОУ-01К) кат. номер 101.100		ИП «Медин» г.Минск	<p>Предназначен для различных видов операций. Панель стола четырех-секционная с отдельными ножными секциями. Управление подъемом стола, Тренделенбургом и боковым наклоном осуществляется механически с помощью ножных педалей. Наклон спинной секции с помощью пневмопружины, а головной и ножных секций механически вручную.</p> <table border="1"> <tr> <td>Грузоподъемность стола, кг</td> <td>160</td> </tr> <tr> <td>Высота стола, мм</td> <td>от 780 до 1100</td> </tr> <tr> <td>Длина панели, мм</td> <td>2000</td> </tr> <tr> <td>Ширина панели стола, мм</td> <td>500</td> </tr> <tr> <td>Продольный наклон панели стола:</td> <td></td> </tr> <tr> <td>- по Тренделенбургу</td> <td>30°</td> </tr> <tr> <td>- по анти-Тренделенбургу</td> <td>30°</td> </tr> <tr> <td>Боковой наклон панели стола: вправо</td> <td>20°</td> </tr> <tr> <td>влево</td> <td>20°</td> </tr> <tr> <td>Масса стола, кг</td> <td>180</td> </tr> </table>	Грузоподъемность стола, кг	160	Высота стола, мм	от 780 до 1100	Длина панели, мм	2000	Ширина панели стола, мм	500	Продольный наклон панели стола:		- по Тренделенбургу	30°	- по анти-Тренделенбургу	30°	Боковой наклон панели стола: вправо	20°	влево	20°	Масса стола, кг	180							
Грузоподъемность стола, кг	160																															
Высота стола, мм	от 780 до 1100																															
Длина панели, мм	2000																															
Ширина панели стола, мм	500																															
Продольный наклон панели стола:																																
- по Тренделенбургу	30°																															
- по анти-Тренделенбургу	30°																															
Боковой наклон панели стола: вправо	20°																															
влево	20°																															
Масса стола, кг	180																															
4.	То же	МЕДИН БЕТА (ОУ-02) кат. номер 101.200		то же	<p>Предназначен для различных видов операций. Панель стола четырех-секционная с отдельными ножными секциями. Управление подъемом стола, Тренделенбургом и боковым наклоном осуществляется с помощью электроприводов с ручного пульта. Наклон спинной секции с помощью пневмопружины, а головной и ножных секций механически вручную. Технические характеристики аналогичны столу ОУ-01К.</p> <table border="1"> <tr> <td>Напряжение сети, В</td> <td>220</td> </tr> <tr> <td>Напряжение питания электроприводов, В</td> <td>24</td> </tr> </table>	Напряжение сети, В	220	Напряжение питания электроприводов, В	24																							
Напряжение сети, В	220																															
Напряжение питания электроприводов, В	24																															

№ п/п	Наименование оборудования изделия	Тип, марка. Код ОКП	ГОСТ или ТУ	Завод-изготовитель	Технические характеристики	Масса, кг												
5	Стол операционный универсальный	Медин Бета плюс кат. номер 101.900		ИП «Медин» г.Минск	Предназначен для различных видов операций. Аналогичен моделям Медин-Альфа и Медин-Бета. Принципиальное отличие этой модели стола в том, что он одновременно имеет независимое механическое и электрическое управление подъемом, боковыми наклонами и Тренделенбургом панели. Это значительно повышает надежность стола.													
6.	Стол операционный универсальный со сменными панелями	Медин-Сигма кат. номер 101.500		то же	<p>Представляет собой систему, состоящую из тумбы-основания и сменных панелей на тележках. Стол применяется для различных видов операций. Применение сменных панелей повышает коэффициент использования операционных и снижает травматизм пациентов. Панели стола четырехсекционные с отдельными ножными секциями. Управление подъемом стола, Тренделенбургом и боковым наклоном осуществляется электроприводами с ручного или встроенного пульта. Головная и ножные секции на пневмопружинах. Стол имеет батарейное питание и память на 3 положения.</p> <p>Технические характеристики аналогичны столу ОУ-01К.</p> <table border="1" data-bbox="929 622 1715 728"> <tr> <td data-bbox="929 622 1495 655">Высота стола, мм</td> <td data-bbox="1495 622 1715 655">от 780 до 1110</td> </tr> <tr> <td data-bbox="929 655 1495 688">Напряжение сети, В</td> <td data-bbox="1495 655 1715 688">220</td> </tr> <tr> <td data-bbox="929 688 1495 728">Напряжение питания электроприводов, В</td> <td data-bbox="1495 688 1715 728">24</td> </tr> </table>	Высота стола, мм	от 780 до 1110	Напряжение сети, В	220	Напряжение питания электроприводов, В	24	180						
Высота стола, мм	от 780 до 1110																	
Напряжение сети, В	220																	
Напряжение питания электроприводов, В	24																	
7.	Стол операционный универсальный	Медин-Зет кат. номер 101.800		«	<p>Операционный стол для малоинвазивных операций. Консольное расположение панели позволяет получить максимальное поле для рентгеноскопии. Панель стола двухсекционная. Подъем панели осуществляется гидравлически с помощью ножной педали.</p> <table border="1" data-bbox="929 838 1715 1053"> <tr> <td data-bbox="929 838 1495 871">Грузоподъемность стола, кг</td> <td data-bbox="1495 838 1715 871">160</td> </tr> <tr> <td data-bbox="929 871 1495 904">Высота стола (без подушек), мм</td> <td data-bbox="1495 871 1715 904">от 550 до 950</td> </tr> <tr> <td data-bbox="929 904 1495 937">Длина панели, мм</td> <td data-bbox="1495 904 1715 937">190 – 2020</td> </tr> <tr> <td data-bbox="929 937 1495 970">Ширина панели стола, мм</td> <td data-bbox="1495 937 1715 970">600</td> </tr> <tr> <td data-bbox="929 970 1495 1002">Зона рентгенопрозрачности, мм</td> <td data-bbox="1495 970 1715 1002">440</td> </tr> <tr> <td data-bbox="929 1002 1495 1053">Диаметр опорных колес, мм</td> <td data-bbox="1495 1002 1715 1053">150</td> </tr> </table>	Грузоподъемность стола, кг	160	Высота стола (без подушек), мм	от 550 до 950	Длина панели, мм	190 – 2020	Ширина панели стола, мм	600	Зона рентгенопрозрачности, мм	440	Диаметр опорных колес, мм	150	60
Грузоподъемность стола, кг	160																	
Высота стола (без подушек), мм	от 550 до 950																	
Длина панели, мм	190 – 2020																	
Ширина панели стола, мм	600																	
Зона рентгенопрозрачности, мм	440																	
Диаметр опорных колес, мм	150																	
8.	То же	Медин-Омега (ОУК-01) кат. номер 101.700		«	<p>Сборно-разборные мобильные операционные столы в алюминиевых конструкциях. Предназначены для использования в мобильных госпиталях. Панель стола четырехсекционная, ножные секции разделены. Подъем панели стола осуществляется гидравлически с помощью ножной педали. Боковые наклоны, Тренделенбург, головная и ножные секции механически вручную. Спинная секция на пневмопружинах.</p> <table border="1" data-bbox="929 1208 1715 1285"> <tr> <td data-bbox="929 1208 1495 1241">Грузоподъемность стола, кг</td> <td data-bbox="1495 1208 1715 1241">160</td> </tr> <tr> <td data-bbox="929 1241 1495 1285">Высота стола, мм</td> <td data-bbox="1495 1241 1715 1285">от 800 до 1110</td> </tr> </table>	Грузоподъемность стола, кг	160	Высота стола, мм	от 800 до 1110	135								
Грузоподъемность стола, кг	160																	
Высота стола, мм	от 800 до 1110																	

№ п/п	Наименование оборудования изделия	Тип, марка. Код ОКП	ГОСТ или ТУ	Завод-изготовитель	Технические характеристики	Масса, кг												
11	Стол перевязочный передвижной мобильный вариант	Медин-Гамма мобил кат. номер 101.400		ИП «Медин» г.Минск	Стол универсальный для малой хирургии предназначен для несложных операций и перевязок. Для удобства перемещения имеет колеса большого диаметра. Панель стола четырехсекционная с отдельными ножными секциями. Управление подъемом стола осуществляется гидравлически с помощью ножной педали. Тренделенбург и спинная секция управляется пневмопружинами, а головная и ножные секции механически вручную.													
12.	Стол перевязочный	П-1		ООО «Вито-Фарм» г.Липецк	<p>Стол перевязочный с педальным гидроприводом, предусматривающим изменение уровня высоты панели предназначен для малых хирургических вмешательств, перевязочных процедур и обследований. Универсальность стола (широкий выбор принадлежностей) делает его общего осмотра, для выполнения различных медицинских процедур, для гинекологии. Стол эргономичен, прост в использовании и регулировке.</p> <table border="1" data-bbox="954 574 1759 819"> <tr> <td>Габариты панели стола (длина x ширина), мм</td> <td>2000 x 600</td> </tr> <tr> <td>Регулируемая высота панели стола, мм</td> <td>от 530 дл 930</td> </tr> <tr> <td>Наклоны головной секции панели стола от горизонтального положения вверх до спинной секции до</td> <td>45° 20°</td> </tr> <tr> <td>Грузоподъемность стола, кг, не более</td> <td>160</td> </tr> <tr> <td>Цена на 01.10.2007г., руб.</td> <td>27000,00</td> </tr> </table>	Габариты панели стола (длина x ширина), мм	2000 x 600	Регулируемая высота панели стола, мм	от 530 дл 930	Наклоны головной секции панели стола от горизонтального положения вверх до спинной секции до	45° 20°	Грузоподъемность стола, кг, не более	160	Цена на 01.10.2007г., руб.	27000,00	100		
Габариты панели стола (длина x ширина), мм	2000 x 600																	
Регулируемая высота панели стола, мм	от 530 дл 930																	
Наклоны головной секции панели стола от горизонтального положения вверх до спинной секции до	45° 20°																	
Грузоподъемность стола, кг, не более	160																	
Цена на 01.10.2007г., руб.	27000,00																	
13.	Стол перевязочный	СПэп-01-«ПМТИ»		то же	<p>Стол является многофункциональным изделием. Разносторонние функции позволяют использовать его одинаково хорошо во время физиологических исследований, а также для проведения вспомогательных хирургических процедур. Подъем-опускание панели стола осуществляется с пульта управления, пульт управления крепится за раму с любой стороны стола. Панель стола состоит из спинной и головной секций, перемещение и фиксация секций осуществляется при помощи специальных механизмов вручную.</p> <table border="1" data-bbox="954 1036 1759 1358"> <tr> <td>Габариты панели стола (длина x ширина), мм</td> <td>2000 x 600</td> </tr> <tr> <td>Регулируемая высота панели стола, мм</td> <td>от 530 дл 930</td> </tr> <tr> <td>Наклоны головной секции панели стола от горизонтального положения вверх до спинной секции до</td> <td>45° 20°</td> </tr> <tr> <td>Грузоподъемность стола, кг, не более</td> <td>160</td> </tr> <tr> <td>Потребляемая мощность, Вт не более</td> <td>400</td> </tr> <tr> <td>Цена на 01.10.2007г., руб.</td> <td>28000,00</td> </tr> </table>	Габариты панели стола (длина x ширина), мм	2000 x 600	Регулируемая высота панели стола, мм	от 530 дл 930	Наклоны головной секции панели стола от горизонтального положения вверх до спинной секции до	45° 20°	Грузоподъемность стола, кг, не более	160	Потребляемая мощность, Вт не более	400	Цена на 01.10.2007г., руб.	28000,00	100
Габариты панели стола (длина x ширина), мм	2000 x 600																	
Регулируемая высота панели стола, мм	от 530 дл 930																	
Наклоны головной секции панели стола от горизонтального положения вверх до спинной секции до	45° 20°																	
Грузоподъемность стола, кг, не более	160																	
Потребляемая мощность, Вт не более	400																	
Цена на 01.10.2007г., руб.	28000,00																	

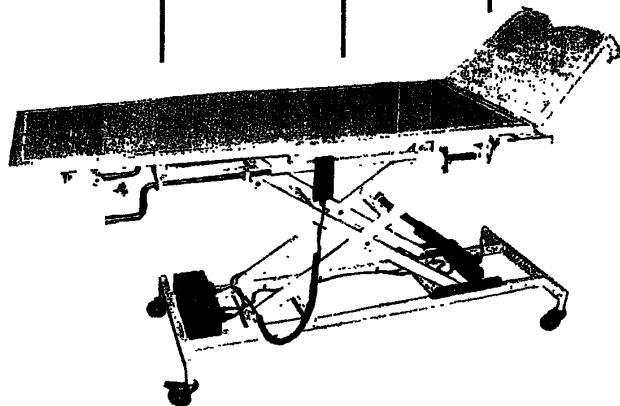

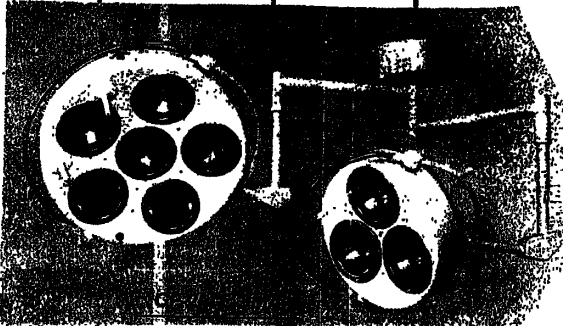
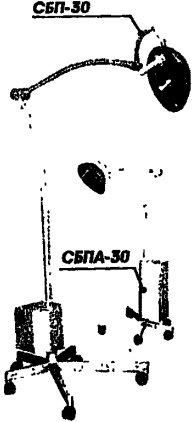
№ п/п	Наименование оборудования изделия	Тип, марка. Код ОКП	ГОСТ или ТУ	Завод-изготовитель	Макс. освещенность рабочего поля, люкс	Количество ламп	Потребляемая мощность, В А	Перемещение осветителя по вертикали, мм	Диаметр действия, м	Масса, кг	
14.	Светильники хирургические стационарные	СР-2 «Е-ЭМА»		ЗАО «Завод ЭМА», г. Екатеринбург	Предназначены для освещения операционного поля при хирургических операциях и диагностических исследованиях.						95
		СР-4 «Е-ЭМА»			160 000	9	600	620	2,8	65	
		СР-5 «Е-ЭМА»			100 000	6	400	620	2,8		
		60 000			3	250	620	2,8			
					Размер рабочего поля, см		12 ... 25		50		
					Тип лампы		КГМ 12-40				
					Питание от сети переменного тока		50 Гц, 220В				
					Минимальная высота помещения, м		2,9				
					Регулируемый размер светового поля от 120 до 150 мм, равномерное распределение света.						
					Бестеновой эффект за счет применения нескольких светооптических элементов в каждом блоке освещения. Возможно подключение блока аварийного питания БАП-27. Светильники выполнены в соответствии с требованиями на электробезопасности 1 тип В.						
15.	Светильник хирургический передвижной	СБП; СБПА		то же	Предназначены для освещения операционного поля при хирургических операциях и осмотрах в лечебных учреждениях и в условиях нестабильного электропитания. Автоматическое подключение аккумуляторных батарей при отключении сети в светильниках СБПА.						21/34
		СБП/СБПА-30			30 000 в авар. режиме, через 2 часа 20 000	1	120/140	1200	-		
		СБП/СБПА-80			60 000 в авар. режиме, через 3 часа 50 000	1	200/250	1200	-	33/70	
					Светильники выполнены в соответствии с требованиями на электробезопасности 1 тип В. Высокое качество света, бестеновой эффект, «холодный свет». Наличие резервной лампы с автоматическим подключением в блоке освещения 80. Автоматическая подзарядка аккумуляторных батарей с встроенной системой индикации уровня заряда батарей. Свыше 5 часов работы в аварийном режиме. Перемещение блока освещения по высоте 1,2 м, поворот вокруг вертикальной оси +30°.						

№ п/п	Наименование оборудования изделия	Тип, марка. Код ОКП	ГОСТ или ТУ	Завод-изготовитель	Макс. освещенность рабочего поля, люкс	Количество ламп	Потребляемая мощность, В А	Перемещение осветителя по вертикали, мм	Диаметр действия, м	Масса, кг
16	Светильник хирургический передвижной	СПР-5 «Е-ЭМА»		ЗАО «Завод ЭМА», г. Екатеринбург	Предназначены для освещения операционного поля и в качестве вспомогательного аппарата при хирургических операциях в условиях стационара и перевязочных. 60 000	3	250	500	-	50
					Размер рабочего поля, см			12 ... 25		
					Источник света			КГМ 12-40		
					Перемещение блока освещения по высоте, м			1,2 ... 2		
					Поворот блока освещения на 90° по двум осям и на 60° относительно вертикальной оси.					
					Возможно подключение блока аварийного питания БАП-27 (отдельное исполнение).					
					Перемещается на роликовых опорах.					
17.	Светильники хирургические стационарные	«ЭМАЛЮКС»			Предназначены для освещения операционного поля при хирургических операциях и диагностических исследованиях. Высокоинтенсивный источник света и фасетный интерференционный отражатель большого диаметра обеспечивают равномерную освещенность операционного поля. Свет, излучаемый светильником, близок по спектру к солнечному, хорошая цветопередача, минимальный нагрев операционного поля.					
		«Эмалюкс» 80/80			160 000	-	360	-	-	
		«Эмалюкс» 80/30			110 000	-	290	-	-	
		«Эмалюкс» 80			80 000	-	200	-	-	
					Диаметр рабочего поля, см: 80; 80/80			18		
					80/30			80/15		
					Рабочее расстояние, см			70 - 130		
					Индекс цветопередачи			94		
					Повышение температуры рабочего поля: 80; 80/80			13		
					80/30			13/5		
					Напряжение на лампе, В: 80, 80/80			21,5		
					80/30			21,5/24		
					Перемещение блоков освещения по высоте на 1200 мм.					
					Поворот блоков освещения в двух плоскостях на 180°.					

№ п/п	Наименование оборудования изделия	Тип, марка. Код ОКП	ГОСТ или ТУ	Завод-изготовитель	Лампа, Вт	Освещенность, лк	Диаметр рабочего поля, мм	Шарнирное плечо, мм	Высота помещения, мм	Масса, кг	Цена (с 01.10.2007г.) руб.
18	Светильники хирургические стационарные	СРБУ-2	ТУ 9452-071-17493159-95	ЗАО «ВНИИМ-ВИТА», г.Москва	Светильники успешно применяются при хирургических операциях и диагностических обследованиях практически во всех областях современной медицины. Высокая эффективность светильников обеспечивается применением галогенных ламп накаливания, интерференционными отражателями «холодного» света, тепло- и цветокорректирующими абсорбционными фильтрами.						
		СРБ-2	то же		(6+4)х75	200 000	130-250	1500+1500	2800-3000	80	161 490,00
		СР-1	ТУ25-2012.060-88		6 х 75	120 000	130-250	1500	2800-3000	55	85 575,00
		СР-3	то же		(4+4)х75	170 000	130-250	1500+1500	2800-3000	60	137 550,00
		С-4-1 (75 кЛк)	ТУ 952-187-17493159-2005		4 х 75	85 000	130-250	1500	2400-3000	45	60 953,00
		С-4-1 (45 кЛк)	то же		3 х 75	75 000	130-250	1300	2400-3000	45	42 053,00
					2 х75	45 000	135	1300	2400-3000	42	33 600,00
					Индекс цветопередачи: Ra = 92; Тип лампы: галогенные лампы накаливания; Цветовая температура: 4000°К; Электропитание: 220 В, 50 Гц.						
19	Светильник хирургический передвижной	П-4 (45 кЛк)		то же	Светильник хирургический одноблочный передвижной (2 лампы), освещенность рабочего поля 45 кЛк.					37 139,00	
20	То же	П-4 (75 кЛк)		«	Светильник хирургический одноблочный передвижной (3 лампы), освещенность рабочего поля 75 кЛк.					45 266,00	
21	«	ПР-3 (85 кЛк)		«	Светильник хирургический одноблочный передвижной (4 лампы), освещенность рабочего поля 85 кЛк.					56 500,00	
22		П-4 (75 кЛк)		«	Светильник хирургический одноблочный передвижной (3 лампы), освещенность рабочего поля 75 кЛк.					45 266,00	
23.	Отсасыватель хирургический	ОХ-10-«Вита»	ТУ 9444-115-17493159-2000	«	Предназначен для аспирации жидкостей, частиц тканей и газов из операционных ран и других полостей во время и после операций, а также для очистки дыхательных путей в интенсивной терапии взрослых и детей.					18 700,00	

№ п/п	Наименование оборудования изделия	Тип, марка. Код ОКП	ГОСТ или ТУ	Завод-изготовитель	Технические характеристики	Цена (01.10.2007г) руб.
	<p align="center">Сертификат соответствия № РОСС RU.ИМ04.В05185.</p> <p>➤ Отсасыватель укомплектован набором трубок и наконечников, ➤ Объем банок сборников 2 х 3 л, или 2 х 3 л (по желанию), ➤ Может изготавливаться с режимом повышенного вакуума до 95 кПа при производительности по воздуху 15 л/мин (для липоксаци и других процедур, требующих высокого вакуума).</p>				<p>Отсасыватель успешно применяется в хирургических и терапевтических отделениях, в отделениях интенсивной терапии и реанимации больниц и клиник.</p> <p>Максимальное создаваемое разрежение, кПа 85</p> <p>Диапазон производительности, кПа от 1 до 85</p> <p>Максимальная производительность отсасывания, л/ мин: по воздуху 30 по жидкости 15</p> <p>Время установления рабочего режима, с, не более 30</p> <p>Габаритные размеры (ширина х высота х глубина), мм 360x520x345</p> <p>Масса (без банок), кг 8</p> <p>Электропитание 220 В, 50 Гц</p> <p>Мощность, потребляемая от сети, В*А 60</p>	
24.	<p>Дозатор шприцевой для внутривенного вливания</p> <p align="center">Сертификат соответствия № РОСС RU.ИМ02.В12670 действует до 28.03.2008 г.</p> <p>Габаритные размеры (при максимально выдвинутом кронштейне механизма перемещения) – 320 х125 х 185 мм.</p>	«ДШВ-1»		ОАО «Утес» г.Ульяновск	<p>Дозатор предназначен для длительного, дозированного введения лекарства в организм пациента в различных медицинских учреждениях. Это прецизионный инъекционный насос с тридцатью скоростями подачи лекарства.</p> <p>Аппарат обеспечивает: работу аппарата с двумя шприцами в медленном и равномерном темпе; регулировку объема лекарства с помощью передвижной установочной втулки; звуковую и световую сигнализацию окончания введения лекарственного раствора или возникновения аварийного режима; возможность оперативного изменения скорости введения лекарственного раствора в процессе его работы; автоматическое отключение режима вливания.</p> <p>Скорость введения лекарства, мл/ч от 0,6 до 40</p> <p>Количество переключаемых скоростей 30</p> <p>Количество одновременно используемых шприцев 2</p> <p>Объем используемых шприцев, мл 10, 20, 50</p> <p>Время установления рабочего режима, с 60</p> <p>Максимальное время непрерывной работы – 20 ч с последующим перерывом 4 ч.</p> <p>Количество одноразовых проводящих магистралей в комплекте, шт. 250</p> <p>Питание от сети переменного тока 220 В, 50 Гц</p> <p>Класс защиты по электробезопасности 1, тип CF</p> <p>Потребляемая мощность, В*А 5</p> <p>Масса, кг 3</p>	12 870,00

**2. АППАРАТЫ ДЛЯ АНЕСТЕЗИИ ИСКУССТВЕННОГО ДЫХАНИЯ,
РЕАНИМАЦИИ И КИСЛОРОДНОЙ ТЕРАПИИ.**

11

№ п/п	Наименование оборудования изделия	Тип, марка. Код ОКП	ГОСТ или ТУ	Завод-изготовитель	Технические характеристики	Цена, руб.
1.	<p>Комплекс анестезиологический</p> <p>Комплектация: Комплекс состоит из аппарата ингаляционного наркоза и аппарата ИВЛ «Элан-НР»(без увлажнителя). Комплектуется дыхательными и газоподводящими шлангами, тройниками пациента, коннекторами, мешками, масками, угольниками, баллоном для закиси азота с редуктором.</p>	Полинаркон-Э-«Вита»		<p>ЗАО «ВНИИМП-ВИТА», г.Москва</p>	<p>Комплекс анестезиологический для взрослых и детей (с аппаратом ИВЛ с электромеханическим приводом «Элан-НР») предназначен для проведения ингаляционного наркоза по любому дыхательному контуру с применением самостоятельного дыхания, а также ИВЛ с помощью специального блока или вручную.</p> <p>Диапазоны установки подачи газов: - кислород – 0,2-2; 1-10 л/мин; - закись азота – 1-10л/мин.</p> <p>Диапазоны подачи паров анестетиков: фторотан (галотан) – 0,1-4,5 % об.; - энфлюран - 0,1-5 % об.; -изофлюран - 0,1-5 % об.</p> <p>Габаритные размеры аппарата, мм 750 x 1220 x 700</p> <p>Масса, кг 70</p> <p>Электропитание — ~ 220 В, 50 Гц</p> <p>Потребляемая мощность, ВА 130</p> <p>Аварийное питание обеспечивается в течение не менее 60 минут.</p>	371 900
2.	<p>Аппарат ИВЛ</p> <p>Аварийная сигнализация:</p> <ul style="list-style-type: none"> • апноэ; • отсутствие переключения фаз дыхательного цикла; • отклонение давления от установленных пределов; • нарушение электропитания. 	ЭЛАН-НР		то же	<p>Аппарат предназначен для искусственной вентиляции легких (ИВЛ) у взрослых и детей старше 1 года. Электрическое управление аппаратом с использованием управляемого микропроцессором двигателя исключает необходимость расхода сжатых газов на привод.</p> <p>Режимы вентиляции:</p> <ul style="list-style-type: none"> ➤ по объему; ➤ по давлению; ➤ пауза на вдохе; ➤ ИВЛ вручную; ➤ самостоятельное дыхание. <p>Диапазон установки дыхательного объема, л 0,03 – 1,5</p> <p>Отношение продолжительности вдоха и выдоха, % от 20 до 67</p> <p>Диапазон ограничения пикового давления вдоха, гПа от 10 до 70</p> <p>Диапазон установки частоты вентиляции, 1/мин от 6 до 80</p> <p>Минутная вентиляция, л/мин 0,5 – 30</p> <p>Габариты основного блока, мм 345 x 420 x 310</p> <p>Масса основного блока, кг, не более 18</p> <p>Электропитание ~ 220 В, 50 Гц</p> <p>Потребляемая мощность, ВА 70</p> <p>Длительность резервного аккумуляторного питания – не менее 60 мин.</p>	271 900

№ п/п	Наименование оборудования изделия	Тип, марка. Код ОКП	ГОСТ или ТУ	Завод-изготовитель	Технические характеристики	Цена, руб.																								
3.	<p>Аппарат ИВЛ</p> <p><i>Сертификат соответствия РОСС RU.ИМ04..B05615 действует до 01.03.2007г.</i></p> <p><u>Аварийная сигнализация:</u></p> <ul style="list-style-type: none"> • апноэ; • отсутствие переключения фаз дыхательного цикла; • отклонение давления от установленных пределов; • снижение выдыхаемого объема; • нарушение электропитания; • падение давления кислорода. 	«Элан-Р»	ТУ 9444-185-17493159-2005	ЗАО «ВНИИМП-ВИТА», г.Москва	<p>Предназначен для искусственной вентиляции легких (ИВЛ) у взрослых и детей старше 1 года в отделениях интенсивной терапии и реанимации, отделениях хирургии и анестезиологии.</p> <p>Мониторинг – Рпик, Рпл, Рср, Рmin, Vт, MV, (f).</p> <p>Режимы вентиляции:</p> <ul style="list-style-type: none"> > управление по объему; > управление по давлению; > вспомогательная вентиляция; > периодическая вентиляция (SIMV); > ПДКВ; > пауза на вдохе («плато»); > «вздох»; > вручную; > самостоятельное дыхание. <table border="1" data-bbox="937 576 1700 987"> <tr> <td>Диапазон установки дыхательного объема, л</td> <td>от 0,03 до 1,5</td> </tr> <tr> <td>Диапазон установки частоты вентиляции, 1/мин</td> <td>от 6 до 80</td> </tr> <tr> <td>Минутная вентиляция, л/мин</td> <td>0,5 ... 30</td> </tr> <tr> <td>Отношение продолжительности вдоха и выдоха</td> <td>2:1; 1:1; 1:1,5; 1:2; 1:3; 1:4</td> </tr> <tr> <td>Диапазон ограничения пикового давления вдоха, гПа</td> <td>от 10 до 70</td> </tr> <tr> <td>Диапазон установки ПДКВ, гПа</td> <td>до 25</td> </tr> <tr> <td colspan="2">Увлажнитель (опция) – «Fisher&Paykel» MR-410.</td> </tr> <tr> <td>Размеры (ширина x глубина x высота), мм</td> <td>640 x 580 x 1225</td> </tr> <tr> <td>Масса основного блока / всего аппарата, кг</td> <td>18 / 30</td> </tr> <tr> <td>Электропитание</td> <td>~220 В, 50 Гц</td> </tr> <tr> <td>Мощность, потребляемая от сети, ВА</td> <td>70 (для блока ИВЛ)</td> </tr> <tr> <td colspan="2">Длительность резервного аккумуляторного питания – не менее 60 мин.</td> </tr> </table>	Диапазон установки дыхательного объема, л	от 0,03 до 1,5	Диапазон установки частоты вентиляции, 1/мин	от 6 до 80	Минутная вентиляция, л/мин	0,5 ... 30	Отношение продолжительности вдоха и выдоха	2:1; 1:1; 1:1,5; 1:2; 1:3; 1:4	Диапазон ограничения пикового давления вдоха, гПа	от 10 до 70	Диапазон установки ПДКВ, гПа	до 25	Увлажнитель (опция) – «Fisher&Paykel» MR-410.		Размеры (ширина x глубина x высота), мм	640 x 580 x 1225	Масса основного блока / всего аппарата, кг	18 / 30	Электропитание	~220 В, 50 Гц	Мощность, потребляемая от сети, ВА	70 (для блока ИВЛ)	Длительность резервного аккумуляторного питания – не менее 60 мин.		316 900
Диапазон установки дыхательного объема, л	от 0,03 до 1,5																													
Диапазон установки частоты вентиляции, 1/мин	от 6 до 80																													
Минутная вентиляция, л/мин	0,5 ... 30																													
Отношение продолжительности вдоха и выдоха	2:1; 1:1; 1:1,5; 1:2; 1:3; 1:4																													
Диапазон ограничения пикового давления вдоха, гПа	от 10 до 70																													
Диапазон установки ПДКВ, гПа	до 25																													
Увлажнитель (опция) – «Fisher&Paykel» MR-410.																														
Размеры (ширина x глубина x высота), мм	640 x 580 x 1225																													
Масса основного блока / всего аппарата, кг	18 / 30																													
Электропитание	~220 В, 50 Гц																													
Мощность, потребляемая от сети, ВА	70 (для блока ИВЛ)																													
Длительность резервного аккумуляторного питания – не менее 60 мин.																														
4.	<p>Аппарат ИВЛ</p> <p><i>Сертификат соответствия РОСС RU.B05615 действует до 01.03.2007г.</i></p>	«Авенир-221»	ТУ 9444-138-17493159-2004	то же	<p>Предназначен для длительной и кратковременной ИВЛ у взрослых и детей старше 1 года в отделениях интенсивной терапии и реанимации больниц и клиник.</p> <p>Широкий набор функциональных возможностей, включая ранее не реализованные в отечественной аппаратуре, сочетается с всесторонним мониторингом вентиляции, безопасностью, простым и удобным управлением.</p> <p>Встроенный яркий люминесцентный экран с широким углом обзора отображает: выбранный режим работы и его характеристики; результаты измерения и расчета основных фактических показателей вентиляции; кривые давления и объемной скорости газа в дыхательном контуре; тренды Рпик и MV</p>	370 300																								

№ п/п	Наименование оборудования изделия	Тип, марка. Код ОКП	ГОСТ или ТУ	Завод-изготовитель	Технические характеристики	Цена, руб.																										
					<table border="1"> <tr> <td>Минутная вентиляция, л/мин</td> <td>0,5 ... 45</td> </tr> <tr> <td>Частота управляемой вентиляции, 1/мин</td> <td>10 – 80</td> </tr> <tr> <td>Дыхательный объем, л</td> <td>0,02 – 2</td> </tr> <tr> <td>Относительная длительность вдоха в дыхательном цикле, %</td> <td>20 – 67</td> </tr> <tr> <td>Относительная длительность паузы в фазе вдоха, %</td> <td>0 – 30</td> </tr> <tr> <td>Чувствительность вспомогательной ИВЛ, мм вод. ст.</td> <td>4 – 50</td> </tr> <tr> <td>Диапазон подачи кислорода, л/мин.</td> <td>0 – 40</td> </tr> <tr> <td>Электропитание</td> <td>220 В, 50 Гц</td> </tr> <tr> <td>Потребляемая мощность всего аппарата (в среднем), ВА</td> <td>200</td> </tr> <tr> <td>Электробезопасность</td> <td>класс I, тип B</td> </tr> <tr> <td>Масса основного блока / всего аппарата, кг</td> <td>25 / 80</td> </tr> <tr> <td>Габариты, см: основного блока всего аппарата, см</td> <td>35x40x37 60x156x64</td> </tr> <tr> <td colspan="2">Длительность резервного аккумуляторного питания – не менее 90 мин.</td> </tr> </table>	Минутная вентиляция, л/мин	0,5 ... 45	Частота управляемой вентиляции, 1/мин	10 – 80	Дыхательный объем, л	0,02 – 2	Относительная длительность вдоха в дыхательном цикле, %	20 – 67	Относительная длительность паузы в фазе вдоха, %	0 – 30	Чувствительность вспомогательной ИВЛ, мм вод. ст.	4 – 50	Диапазон подачи кислорода, л/мин.	0 – 40	Электропитание	220 В, 50 Гц	Потребляемая мощность всего аппарата (в среднем), ВА	200	Электробезопасность	класс I, тип B	Масса основного блока / всего аппарата, кг	25 / 80	Габариты, см: основного блока всего аппарата, см	35x40x37 60x156x64	Длительность резервного аккумуляторного питания – не менее 90 мин.		
Минутная вентиляция, л/мин	0,5 ... 45																															
Частота управляемой вентиляции, 1/мин	10 – 80																															
Дыхательный объем, л	0,02 – 2																															
Относительная длительность вдоха в дыхательном цикле, %	20 – 67																															
Относительная длительность паузы в фазе вдоха, %	0 – 30																															
Чувствительность вспомогательной ИВЛ, мм вод. ст.	4 – 50																															
Диапазон подачи кислорода, л/мин.	0 – 40																															
Электропитание	220 В, 50 Гц																															
Потребляемая мощность всего аппарата (в среднем), ВА	200																															
Электробезопасность	класс I, тип B																															
Масса основного блока / всего аппарата, кг	25 / 80																															
Габариты, см: основного блока всего аппарата, см	35x40x37 60x156x64																															
Длительность резервного аккумуляторного питания – не менее 90 мин.																																
5.	Монитор анестезиологический пятиканальный Комплектация. Прибор укомплектован датчиками и частями для их присоединения.	МА-509-«ВИТА»		то же	<p>Предназначен для непрерывного неинвазивного и комплексного контроля показателей состояния пациентов в процессе анестезии, вентиляционной поддержки, интенсивной терапии и амбулаторной помощи. Монитор осуществляет комплексный контроль состояния пациента.</p> <p>Насыщение артериальной крови кислородом (SpO₂). Погрешность в диапазоне 85-99% - ±2% (абс.); в диапазоне 60-84% - ±2% (абс.).</p> <p>Частота пульса (PR) и частота сердечных сокращений (HR) в диапазоне 30-240 1/мин с погрешность ±2 1/мин.</p> <p>Содержание CO₂ в конце выдоха (ETCO₂) в диапазоне (0-76) мм рт.ст. с погрешность ±2 мм.рт.ст.</p> <p>Содержание N₂O на вдохе (Fi N₂O) в диапазоне 0-99% с погрешностью ±5% отн.</p> <p>Частота дыхания (RR) в диапазоне 5-60 1/мин с погрешностью ±1 1/мин.</p> <p>Артериальное давление (неинвазивное) NiBP, SIS, DIA, среднее. Диапазон измерения P в манжете 20-280 мм рт.ст. с погрешностью ±3 мм рт.ст.</p> <p>Измерение температуры тела в диапазоне 20-45°C. Наличие звуковых и световых сигналов тревоги.</p> <table border="1"> <tr> <td>Габаритные размеры, мм</td> <td>340 x 320 x 150</td> </tr> <tr> <td>Масса, кг</td> <td>7</td> </tr> <tr> <td>Электропитание</td> <td>~ 220 В, 50 Гц</td> </tr> <tr> <td>Встроенный аккумулятор</td> <td>12 – 14 В</td> </tr> <tr> <td>Потребляемая мощность от сети, ВА</td> <td>45</td> </tr> </table>	Габаритные размеры, мм	340 x 320 x 150	Масса, кг	7	Электропитание	~ 220 В, 50 Гц	Встроенный аккумулятор	12 – 14 В	Потребляемая мощность от сети, ВА	45	98 000																
Габаритные размеры, мм	340 x 320 x 150																															
Масса, кг	7																															
Электропитание	~ 220 В, 50 Гц																															
Встроенный аккумулятор	12 – 14 В																															
Потребляемая мощность от сети, ВА	45																															

№ п/п	Наименование оборудования изделия	Тип, марка. Код ОКП	ГОСТ или ТУ	Завод-изготовитель	Технические характеристики	Цена, руб.																														
6.	Пульсоксиметр с цифровым дисплеем	ОКСИПУЛЬС-02		ЗАО «ВНИИМП-ВИТА», г.Москва	<p>Предназначен для непрерывного неинвазивного измерения насыщения кислородом артериальной крови (SpO₂), а также частоты (PR) и наполнения пульса.</p> <p>Диапазон измерения SpO₂ – 0 – 100%.</p> <table border="1" data-bbox="927 343 1734 648"> <tr> <td>Абсолютная погрешность: в диапазоне от 85 до 100%</td> <td>± 2%</td> </tr> <tr> <td>в диапазоне от 60 до 85%</td> <td>± 3%</td> </tr> <tr> <td>Диапазон измерения частоты пульса (PR), 1/мин</td> <td>30 – 240</td> </tr> <tr> <td>Абсолютная погрешность PR, 1/мин</td> <td>± 1</td> </tr> <tr> <td>Габаритные размеры, мм</td> <td>100 x 200 x 40</td> </tr> <tr> <td>Масса, кг</td> <td>0,8</td> </tr> <tr> <td>Электропитание</td> <td>~ 220 В, 50 Гц</td> </tr> <tr> <td>Встроенный аккумулятор</td> <td>12 – 14 В</td> </tr> <tr> <td>Потребляемая мощность от сети, ВА</td> <td>16</td> </tr> </table>	Абсолютная погрешность: в диапазоне от 85 до 100%	± 2%	в диапазоне от 60 до 85%	± 3%	Диапазон измерения частоты пульса (PR), 1/мин	30 – 240	Абсолютная погрешность PR, 1/мин	± 1	Габаритные размеры, мм	100 x 200 x 40	Масса, кг	0,8	Электропитание	~ 220 В, 50 Гц	Встроенный аккумулятор	12 – 14 В	Потребляемая мощность от сети, ВА	16	24 000												
Абсолютная погрешность: в диапазоне от 85 до 100%	± 2%																																			
в диапазоне от 60 до 85%	± 3%																																			
Диапазон измерения частоты пульса (PR), 1/мин	30 – 240																																			
Абсолютная погрешность PR, 1/мин	± 1																																			
Габаритные размеры, мм	100 x 200 x 40																																			
Масса, кг	0,8																																			
Электропитание	~ 220 В, 50 Гц																																			
Встроенный аккумулятор	12 – 14 В																																			
Потребляемая мощность от сети, ВА	16																																			
7.	<p>Аппарат искусственной вентиляции легких</p> <p><i>Сертификат соответствия РОСС RU.МЕ20.В0478.</i></p>	«Фаза-5НР» «Фаза-5Р-01»		ОАО «УПЗ», г.Екатеринбург	<p>Аппарат с приводом ДБ-40-16-6-Д20 (с наркозной приставкой – «Фаза-5НР», без наркозной приставки – «Фаза-5Р-01») предназначен искусственной вентиляции легких у взрослых и детей от 6 лет. Оснащен встроенным генератором дыхательного потока с электроприводом, в том числе и от встроенного аккумулятора.</p> <p>Позволяет проводить основные режимы механической и вспомогательной вентиляции легких, в том числе CPAP, SIMV с поддержкой давления.</p> <table border="1" data-bbox="927 823 1734 1326"> <tr> <td>Диапазон регулирования минутной вентиляции, л/мин</td> <td>2 – 37</td> </tr> <tr> <td>Диапазон регулирования частоты дыхания, 1/мин:</td> <td></td> </tr> <tr> <td> > автоматическое управление</td> <td>6 – 40</td> </tr> <tr> <td> > высокочастотный режим</td> <td>40 – 160</td> </tr> <tr> <td>Продолжительность вдоха в дыхательном цикле, %</td> <td>30 – 60</td> </tr> <tr> <td>Выдох</td> <td>пассивный</td> </tr> <tr> <td>Дозированный расход газов через приставку наркозную:</td> <td></td> </tr> <tr> <td> > кислород, л/мин</td> <td>от 0,2 до 10</td> </tr> <tr> <td> > закись азота, л/мин</td> <td>от 1 до 10</td> </tr> <tr> <td>Привод – электросеть, 220В, 50 Гц.</td> <td></td> </tr> <tr> <td>Номинальный потребляемый ток, А:</td> <td></td> </tr> <tr> <td> > при работе без увлажнителя и наркозной приставки</td> <td>0,4</td> </tr> <tr> <td> > при работе с увлажнителем и наркозной приставкой</td> <td>3,5</td> </tr> <tr> <td>Масса, кг: аппарат / полный комплект поставки</td> <td>18 / 70</td> </tr> <tr> <td>Габариты, мм: аппарата наркозной приставки полного комплекта в рабочем положении</td> <td>330x280x365 260x185x385 700x600x1100</td> </tr> </table>	Диапазон регулирования минутной вентиляции, л/мин	2 – 37	Диапазон регулирования частоты дыхания, 1/мин:		> автоматическое управление	6 – 40	> высокочастотный режим	40 – 160	Продолжительность вдоха в дыхательном цикле, %	30 – 60	Выдох	пассивный	Дозированный расход газов через приставку наркозную:		> кислород, л/мин	от 0,2 до 10	> закись азота, л/мин	от 1 до 10	Привод – электросеть, 220В, 50 Гц.		Номинальный потребляемый ток, А:		> при работе без увлажнителя и наркозной приставки	0,4	> при работе с увлажнителем и наркозной приставкой	3,5	Масса, кг: аппарат / полный комплект поставки	18 / 70	Габариты, мм: аппарата наркозной приставки полного комплекта в рабочем положении	330x280x365 260x185x385 700x600x1100	259 450 219 600
Диапазон регулирования минутной вентиляции, л/мин	2 – 37																																			
Диапазон регулирования частоты дыхания, 1/мин:																																				
> автоматическое управление	6 – 40																																			
> высокочастотный режим	40 – 160																																			
Продолжительность вдоха в дыхательном цикле, %	30 – 60																																			
Выдох	пассивный																																			
Дозированный расход газов через приставку наркозную:																																				
> кислород, л/мин	от 0,2 до 10																																			
> закись азота, л/мин	от 1 до 10																																			
Привод – электросеть, 220В, 50 Гц.																																				
Номинальный потребляемый ток, А:																																				
> при работе без увлажнителя и наркозной приставки	0,4																																			
> при работе с увлажнителем и наркозной приставкой	3,5																																			
Масса, кг: аппарат / полный комплект поставки	18 / 70																																			
Габариты, мм: аппарата наркозной приставки полного комплекта в рабочем положении	330x280x365 260x185x385 700x600x1100																																			

№ п/п	Наименование оборудования изделия	Тип, марка. Код ОКП	ГОСТ или ТУ	Завод-изготовитель	Технические характеристики	Цена, руб.																		
8.	<p>Аппарат искусственной вентиляции легких (жидкокристаллический цветной дисплей, встроенный аккумулятор)</p> <p>Сертификат соответствия РОСС RU.ИМ02.В12583.</p>	«Фаза-7»		ОАО «УПЗ», г.Екатеринбург	<p>Предназначен для проведения управляемой и вспомогательной искусственной вентиляции легких (ИВЛ) и ингаляционного наркоза у взрослых и детей старше 6 лет в процессе проведения реанимационных мероприятий в условиях клинических больниц и научно-исследовательских институтов медицинского назначения.</p> <p>Общий диапазон регулирования минутной вентиляции, л/мин – от 3 до 25.</p> <p>Общий диапазон регулирования частоты вентиляции, 1/мин – от 6 до 60.</p> <p>Продолжительность вдоха в дыхательном контуре, % от 25 до 75</p> <p>Привод – электросеть переменного тока 110-230 В, 50-60 Гц.</p> <p>Потребляемый ток, А:</p> <ul style="list-style-type: none"> ➤ при работе с увлажнителем 4 ➤ при работе без увлажнителя 0,5 <p>Масса (непосредственно аппарата), кг 40</p> <p>Масса комплекта поставки, кг 100</p> <p>Габариты, мм 550 x 600 x 1200</p>	444 290																		
9.	<p>То же</p> <p>Сертификат соответствия РОСС RU.ИМ02.В14192.</p>	«Фаза-9»		то же	<p>Предназначен для проведения управляемой искусственной вентиляции легких (ИВЛ) у новорожденных и детей до 6 лет в процессе проведения реанимационных мероприятий в условиях клинических больниц, роддомов. Аппарат обеспечивает проведение управляемой ИВЛ с пассивным выдохом, регулируемым сопротивлением выдоху, подогревом и увлажнением дыхательной смеси, подаваемой пациенту. Конструкция аппарата позволяет управлять частотой дыхания как автоматически, так и вручную при помощи пульта дистанционного управления.</p> <table border="1" data-bbox="915 940 1707 1274"> <tr> <td>Диапазон регулирования минутной вентиляции при автоматическом режиме, л/мин</td> <td>0,5 – 10</td> </tr> <tr> <td>Диапазон регулирования частоты вентиляции, 1/мин</td> <td>10 – 80</td> </tr> <tr> <td>Продолжительность вдоха в дыхательном цикле, %</td> <td>20 – 80</td> </tr> <tr> <td>Привод – электросеть, 220В, 50 Гц.</td> <td></td> </tr> <tr> <td>Потребляемый ток, А: без увлажнителя</td> <td>0,5</td> </tr> <tr> <td>с увлажнителем</td> <td>20</td> </tr> <tr> <td>в режиме дезинфекции</td> <td>5,0</td> </tr> <tr> <td>Габаритные размеры, мм</td> <td>600x550x1300</td> </tr> <tr> <td>Масса, кг</td> <td>45</td> </tr> </table>	Диапазон регулирования минутной вентиляции при автоматическом режиме, л/мин	0,5 – 10	Диапазон регулирования частоты вентиляции, 1/мин	10 – 80	Продолжительность вдоха в дыхательном цикле, %	20 – 80	Привод – электросеть, 220В, 50 Гц.		Потребляемый ток, А: без увлажнителя	0,5	с увлажнителем	20	в режиме дезинфекции	5,0	Габаритные размеры, мм	600x550x1300	Масса, кг	45	251 300
Диапазон регулирования минутной вентиляции при автоматическом режиме, л/мин	0,5 – 10																							
Диапазон регулирования частоты вентиляции, 1/мин	10 – 80																							
Продолжительность вдоха в дыхательном цикле, %	20 – 80																							
Привод – электросеть, 220В, 50 Гц.																								
Потребляемый ток, А: без увлажнителя	0,5																							
с увлажнителем	20																							
в режиме дезинфекции	5,0																							
Габаритные размеры, мм	600x550x1300																							
Масса, кг	45																							

№ п/п	Наименование оборудования изделия	Тип, марка. Код ОКП	ГОСТ или ТУ	Завод-изготовитель	Технические характеристики	Цена, руб.																
10.	<p>Аппарат искусственной вентиляции легких</p> <p><i>Сертификат соответствия РОСС RU.ИМ02.В12397.</i></p> <p><i>Возможна комплектация:</i></p> <ul style="list-style-type: none"> • волюметром; • газоанализатором; • увлажнителем; • передвижной тележкой; • наркозным блоком. 	«Фаза-11»		ОАО «УПЗ», г.Екатеринбург	<p>Предназначен для проведения управляемой и вспомогательной искусственной вентиляции легких (ИВЛ) у взрослых и детей от 6 лет. Аппарат в зависимости от комплектации может использоваться в стационарных отделениях реанимации, анестезиологии, интенсивной терапии, а так же в условиях машин скорой помощи медицины катастроф. Аппарат имеет несколько режимов ИВЛ:</p> <ul style="list-style-type: none"> ➤ «АВТОМАТ» - ИВЛ с автоматическим управлением частотой дыхания; ➤ «СПОНТАННОЕ» - самостоятельное дыхание с поддержкой потоком газа; ➤ «РУЧНОЙ» - ИВЛ с ручным управлением частотой и объемом с помощью пульта дистанционного управления. <table border="1" data-bbox="915 588 1715 745"> <tr> <td>Диапазон регулирования минутной вентиляции на режиме «АВТОМАТ» V, л/мин.</td> <td>от 3 до 25</td> </tr> <tr> <td>Диапазон регулирования минутной вентиляции на режиме «СПОНТАННОЕ» V, л/мин.</td> <td>от 5 до 60</td> </tr> <tr> <td>Диапазон регулирования частоты вентиляции на режиме «АВТОМАТ», 1/мин</td> <td>от 10 до 60</td> </tr> </table> <p>Привод:</p> <ul style="list-style-type: none"> ➤ привод от бортовой сети автомобиля напряжением (12±3,2) В; ➤ от электросети переменного тока напряжением (220±22) В. <table border="1" data-bbox="915 830 1715 904"> <tr> <td>Масса аппарат, кг</td> <td>10</td> </tr> <tr> <td>Масса комплект поставки, кг</td> <td>22</td> </tr> </table>	Диапазон регулирования минутной вентиляции на режиме «АВТОМАТ» V, л/мин.	от 3 до 25	Диапазон регулирования минутной вентиляции на режиме «СПОНТАННОЕ» V, л/мин.	от 5 до 60	Диапазон регулирования частоты вентиляции на режиме «АВТОМАТ», 1/мин	от 10 до 60	Масса аппарат, кг	10	Масса комплект поставки, кг	22	99 120						
Диапазон регулирования минутной вентиляции на режиме «АВТОМАТ» V, л/мин.	от 3 до 25																					
Диапазон регулирования минутной вентиляции на режиме «СПОНТАННОЕ» V, л/мин.	от 5 до 60																					
Диапазон регулирования частоты вентиляции на режиме «АВТОМАТ», 1/мин	от 10 до 60																					
Масса аппарат, кг	10																					
Масса комплект поставки, кг	22																					
11.	<p>Увлажнитель автоматический дыхательной смеси для взрослых, автономный</p> <p><i>Сертификат соответствия РОСС RU.МЕ27.В00912.</i></p>	«ТЕРМОФА-ЗА-12»		то же	<p>Предназначен для подогрева и увлажнения дыхательной смеси, поступающей пациенту от аппаратов искусственной вентиляции легких, не укомплектованных собственными увлажнителями., а также для применения в режиме спонтанного дыхания.</p> <table border="1" data-bbox="915 1018 1715 1108"> <tr> <td>Температура дыхательной смеси на выходе подающего шланга, °С</td> <td>от 28 до 38</td> </tr> <tr> <td>Относительная влажность дыхательной смеси, %</td> <td>от 80 до 100</td> </tr> </table> <table border="1" data-bbox="915 1115 1715 1307"> <tr> <td>Питание</td> <td>220 В, 50 Гц</td> </tr> <tr> <td>Потребляемая мощность, ВА:</td> <td></td> </tr> <tr> <td>- в рабочем режиме</td> <td>270</td> </tr> <tr> <td>- в режиме дезинфекции</td> <td>990</td> </tr> <tr> <td>Габариты, мм</td> <td>235 x 260 x 337</td> </tr> <tr> <td>Масса (без воды), кг</td> <td>5</td> </tr> </table>	Температура дыхательной смеси на выходе подающего шланга, °С	от 28 до 38	Относительная влажность дыхательной смеси, %	от 80 до 100	Питание	220 В, 50 Гц	Потребляемая мощность, ВА:		- в рабочем режиме	270	- в режиме дезинфекции	990	Габариты, мм	235 x 260 x 337	Масса (без воды), кг	5	39 970
Температура дыхательной смеси на выходе подающего шланга, °С	от 28 до 38																					
Относительная влажность дыхательной смеси, %	от 80 до 100																					
Питание	220 В, 50 Гц																					
Потребляемая мощность, ВА:																						
- в рабочем режиме	270																					
- в режиме дезинфекции	990																					
Габариты, мм	235 x 260 x 337																					
Масса (без воды), кг	5																					

№ п/п	Наименование оборудования изделия	Тип, марка. Код ОКП	ГОСТ или ТУ	Завод-изготовитель	Технические характеристики	Цена, руб.																		
12.	<p>Аппарат искусственной вентиляции легких</p> <p><i>Сертификат соответствия РОСС RU.ИМ02.В11470.</i></p> <p><i>Возможна комплектация:</i></p> <ul style="list-style-type: none"> • электронным волюметром; • газоанализатором O₂; • увлажнителем; • передвижной подставкой; • наркозным блоком. 	«Фаза-21»		ОАО «УПЗ», г.Екатеринбург	<p>Предназначен для ИВЛ и ВВЛД у взрослых и детей от 6 лет у взрослых и детей от 6 лет. Аппарат имеет следующие режимы вентиляции: CMV, PLV, PS, ACV, CPAP, ARM (управление частотой и объемом вентиляции пультом дистанционного управления) с функцией ПДКВ во всех режимах.</p> <p>Различная комплектация позволяет применять аппарат «Фаза-21» для ИВЛ в стационарных отделениях реанимации, анестезиологии, интенсивной терапии, в условиях медицинского транспорта СМП и медицины катастроф, а также в медицинских частях специального назначения.</p> <p>Аппарат может работать от сети 220 В, 50 Гц, от бортовой сети самолета, вертолета (27 В). Наличие в аппарате «Фаза-21» встроенного источника бесперебойного питания позволяет использовать аппарат для проведения ИВЛ вне транспортных средств, вне больничных и домашних условий в течение 3-5 часов.</p> <table border="1" data-bbox="921 596 1715 830"> <tr> <td>Диапазон регулирования минутной вентиляции легких на режиме CMV, л/мин</td> <td>от 3 до 30</td> </tr> <tr> <td>Диапазон регулирования частоты вентиляции легких на режиме CMV, 1/мин</td> <td>от 6 до 60</td> </tr> <tr> <td>Потребляемая мощность, ВА</td> <td>не более 40</td> </tr> <tr> <td>Масса, кг.</td> <td></td> </tr> <tr> <td>➤ непосредственного аппарата</td> <td>12,5</td> </tr> <tr> <td>➤ аппарата с комплектом поставки</td> <td>30</td> </tr> </table>	Диапазон регулирования минутной вентиляции легких на режиме CMV, л/мин	от 3 до 30	Диапазон регулирования частоты вентиляции легких на режиме CMV, 1/мин	от 6 до 60	Потребляемая мощность, ВА	не более 40	Масса, кг.		➤ непосредственного аппарата	12,5	➤ аппарата с комплектом поставки	30	219 000						
Диапазон регулирования минутной вентиляции легких на режиме CMV, л/мин	от 3 до 30																							
Диапазон регулирования частоты вентиляции легких на режиме CMV, 1/мин	от 6 до 60																							
Потребляемая мощность, ВА	не более 40																							
Масса, кг.																								
➤ непосредственного аппарата	12,5																							
➤ аппарата с комплектом поставки	30																							
13.	Монитор измерения содержания кислорода	МИК-01-«ВИТА»		ЗАО «ВНИИМП-ВИТА», Г.Москва	<p>Предназначен для длительного непрерывного измерения процентного содержания кислорода во вдыхаемом воздухе или другой газовой смеси. Использование этого показателя в сопоставлении с проявлениями гипо- или гипероксии и результатами оценки оксигенации другими инструментальными методами позволяет установить оптимальную для данного пациента вдыхаемую концентрацию кислорода.</p> <table border="1" data-bbox="921 994 1715 1323"> <tr> <td>Диапазон измерения, %</td> <td>0 – 99,9</td> </tr> <tr> <td>Предел допускаемой погрешности в диапазоне:</td> <td></td> </tr> <tr> <td>0-24 %об. - ±0,7% об. (абс.);</td> <td></td> </tr> <tr> <td>24-99,9 %об. - ±2,5% об. (относ.);</td> <td></td> </tr> <tr> <td>Габариты, мм</td> <td>100 x 200 хз 55</td> </tr> <tr> <td>Масса, кг</td> <td>1,5</td> </tr> <tr> <td>Электропитание</td> <td>~ 220 В, 50 Гц</td> </tr> <tr> <td>Встроенный аккумулятор</td> <td>= 12 – 14 В</td> </tr> <tr> <td>Мощность потребляемая от сети, ВА</td> <td>15</td> </tr> </table>	Диапазон измерения, %	0 – 99,9	Предел допускаемой погрешности в диапазоне:		0-24 %об. - ±0,7% об. (абс.);		24-99,9 %об. - ±2,5% об. (относ.);		Габариты, мм	100 x 200 хз 55	Масса, кг	1,5	Электропитание	~ 220 В, 50 Гц	Встроенный аккумулятор	= 12 – 14 В	Мощность потребляемая от сети, ВА	15	21 900
Диапазон измерения, %	0 – 99,9																							
Предел допускаемой погрешности в диапазоне:																								
0-24 %об. - ±0,7% об. (абс.);																								
24-99,9 %об. - ±2,5% об. (относ.);																								
Габариты, мм	100 x 200 хз 55																							
Масса, кг	1,5																							
Электропитание	~ 220 В, 50 Гц																							
Встроенный аккумулятор	= 12 – 14 В																							
Мощность потребляемая от сети, ВА	15																							

№ п/п	Наименование оборудования изделия	Тип, марка. Код ОКП	ГОСТ или ТУ	Завод-изготовитель	Мод.	Технические характеристики	Цена, руб.
14.	Аппарат ИВЛ	РО-6-04		ОАО «Красногвардеец», г.Санкт-Петербург	21575	Аппарат искусственной вентиляции легких с блоком подачи кислорода, увлажнителем УДС-2 и встроенной системой сигнализации.	273 000
					22575	Аппарат ИВЛ с блоком подачи кислорода, увлажнителем УДС-2, газоанализатором ГKM и встроенной системой сигнализации.	309 900
					23575	Аппарат ИВЛ с блоком подачи кислорода, увлажнителем УДС-2, отсасывателем и встроенной системой сигнализации.	294 000
					24575	Аппарат ИВЛ с блоком подачи кислорода, увлажнителем УДС-2, анализатором кислорода, отсасывателем и встроенной системой сигнализации.	330 800
					31575	Аппарат с наркозным блоком и встроенной системой сигнализации.	262 200
					32575	Аппарат ИВЛ с наркозным блоком, увлажнителем УДС-2 и встроенной системой сигнализации.	329 400
					33575	Аппарат с наркозным блоком, анализатором кислорода и встроенной системой сигнализации.	299 000
					34575	Аппарат ИВЛ с наркозным блоком увлажнителем УДС-2, анализатором кислорода и встроенной системой сигнализации.	366 200
15.	то же	РО-6-06	ТУ 9444-029-07618878-2002	то же	21574	Аппарат ИВЛ с блоком подачи кислорода, увлажнителем УДС-2 и встроенной системой сигнализации.	280 200
					22574	Аппарат ИВЛ с блоком подачи кислорода, увлажнителем УДС-2, анализатором кислорода и встроенной системой сигнализации.	319 800
					23574	Аппарат ИВЛ с блоком подачи кислорода, увлажнителем УДС-2, отсасывателем экссудата и встроенной системой сигнализации.	303 400
					24574	Аппарат ИВЛ с блоком подачи кислорода, увлажнителем УДС-2, анализатором кислорода, отсасывателем и встроенной системой сигнализации.	340 900
					31574	Аппарат ИВЛ с наркозным блоком и встроенной системой сигнализации.	271 400
					32574	Аппарат ИВЛ с наркозным блоком увлажнителем УДС-2 и встроенной системой сигнализации.	338 600
					33574	Аппарат ИВЛ с наркозным блоком, анализатором кислорода и встроенной системой сигнализации.	309 000
					Сертификат соответствия РОСС RU.ИМ17.В00021.		

№ п/п	Наименование оборудования изделия	Тип, марка. Код ОКП	ГОСТ или ТУ	Завод-изготовитель	Мод.	Технические характеристики	Цена, руб.
					34574	Аппарат ИВЛ с наркозным блоком увлажнителем УДС-2, анализатором кислорода и встроенной системой сигнализации.	376 200
					35574	Аппарат ИВЛ с наркозным блоком увлажнителем УДС-2, анализатором кислорода, отсасывателем и встроенной системой сигнализации.	397 400
16	Аппарат ИВЛ	РО-7		ОАО «Красногвардеец», г.Санкт-Петербург		<p>Аппарат с блоком подачи кислорода предназначен для искусственной вентиляции легких и подачу пациенту кислородно-воздушной смеси во время реанимации. Аппарат разработан на базе широко известных аппаратов РО-6-06, но имеет расширенные функциональные возможности, обеспечивая режимы вспомогательной ИВЛ.</p> <p>В аппарате РО-07: введен цифровой индикатор частоты аппаратных вдохов в линию вдоха введен предохранительный клапан с регулируемым уровнем ограничения давления; введен режим вспомогательной искусственной вентиляции легких (ВИВЛ); имеется регулятор чувствительности попытки вдоха от 2 до 12 л/мин; имеется возможность уменьшения аппаратной частоты от исходной частоты до 0,5 мин-1; имеется индикатор частоты дыхательных усилий пациента в сравнении с индикатором аппаратной частоты; имеется звуковая и световая индикация дыхательных усилий пациента; введен тревожный сигнал апноэ; введен блок давления с регулируемой установкой P_{max} и аварийная сигнализация в случае превышения давления в дыхательном контуре установленного значения P_{max}; введен порог максимального ПДКВ 300 мм вод.ст., превышение которого приводит к появлению аварийного сигнала.</p>	
17.	Аппарат ингаляционного наркоза	«Полинакорн-2П»	ТУ 9444-033-07618878-2002	то же		<p>Область применения: хирургические отделения клиники, больницы. Предназначен для проведения ингаляционного наркоза по любому дыхательному контуру.</p> <p><i>Аппарат укомплектован</i> моноиспарителем с автоматической термокомпенсацией и плавной регулировкой концентрации наркотических веществ.</p> <p>Диапазон дозирования паров фторотана от 0,5 до 4,5 %.</p> <p>Аппарат работает при давлении сжатых газов в диапазоне (400±50) кПа, (4±0,5) кгс/см².</p> <p>Расход кислорода при экстренной подаче более 45 л/мин.</p> <p>Адсорбер имеет две камеры для заполнения их химическим поглотителем ХПИ общей емкостью не менее 1,3 л.</p> <p>Масса аппарата – не более 40 кг.</p>	106 200
	<i>Сертификат соответствия РОСС RU.ИМ17.В00019.</i>						

№ п/п	Наименование оборудования изделия	Тип, марка. Код ОКП	ГОСТ или ТУ	Завод-изготовитель	Технические характеристики	Цена, руб.
18	<p>Наркозно-дыхательный комплекс</p> <p>БЛОК РОТАМЕТРИЧЕСИЙ воздушный БР-20 для аппаратов ингаляционного наркоза «Полиарон-12».</p> <p>Предназначены для ингаляции кислородно-воздушной смесью во время интенсивной терапии, реанимации при проведении искусственной вентиляции легких у взрослых и детей старше 6 лет при работе с аппаратом «Полнаркон-12».</p> <p>Рабочие газы – воздух.</p> <p>Диапазон устанавливаемого расхода воздуха: 1 – 20 л/мин.</p> <p>Цена деления (шаг установки): 1 л/мин.</p> <p>Пределы рабочей температуры: 10 – 35°С.</p> <p>Питание сжатым воздухом при давлении: 350 – 450 кПа.</p>	«Полинаркон-12»-«ЭМО-200» «БР-20»		ЗАО Электромедоборудование», г.Санкт-Петербург	<p>Предназначен для ингаляционного наркоза при самостоятельном дыхании и искусственной вентиляции легких пациента.</p> <p>Наркозно дыхательный контур: реверсивный; частично-реверсивный.</p> <p>Режимы вентиляции: самостоятельное дыхание; принудительная вентиляция по объему.</p> <p>Рабочие газы: кислород, закись азота, фторотан, анфлюран.</p> <p>АИН-1 «ПОЛИНАРКОН-12»</p> <p>Подача газов:</p> <ul style="list-style-type: none"> ➤ кислород – от 0 до 2 л/мин; от 0 до 10 л/мин (два ротаметра); ➤ закись азота – от 0 до 2 л/мин; от 0 до 10 л/мин (два ротаметра); ➤ воздух – от 0 до 20 л/мин; ➤ давление газов – от 350 до 450 кПа. <p>Анестетики:</p> <ul style="list-style-type: none"> ➤ фторотан – от 0,1 % до 4,5 %; ➤ энфлюран – от 0,1% до 5 %. <p>АППАРАТ ПРИСТАВКА «ЭМО-200»:</p> <p>Электропитание – 220 В, 50 Гц.</p> <p>Потребление энергии – 50 Ватт максимум.</p> <p>Аварийная батарея – 24 В +10%.</p> <p>Работа в автономном режиме – 30 мин. минимум.</p> <p>Давление управляющего газа – от 350 до 500 кПа.</p> <p>Параметры вентиляции: минутный объем – от 2 до 30 л/мин, частота дыханий от 6 до 40 вдохов/мин.</p>	<p>455 000</p> <p>130 000 мод.302</p> <p>325 000 (мод.316) с «БР-20»</p>
19	<p>Аппарат-приставка искусственной вентиляции легких</p> <p>Vm – дыхательный объем, л; F – частота дыханий, 1/мин</p>	«Диана» 94 4460	ТУ 9444-003-33142130-95	то же	<p>Аппарат-приставка ИВЛ «Диана» имеет предохранительный клапан на линии вдоха, ограничивающий максимальное давление на уровне 6 кПа. Аппарат-приставка ИВЛ имеет следующие сигнализации тревожных состояний: низкое давление управляющего газа (визуальная-«Р», звуковая сигнализация); длительность фазы вдоха больше 5 с (визуальная-«V», звуковая сигнализация); задержка выдоха более 1 с (визуальная-«V», звуковая сигнализация); частота вентиляции менее 6 дыханий в минуту или более 60 (визуальная сигнализация «F» и «Vm»); задан дыхательный объем менее 0,2 л (звуковая сигнализация); давление в дыхательном контуре ниже уровня 0,2 кПа (визуальная, звуковая сигнализация «V» и «Vm»).</p> <p>Объем минутной вентиляции, л/мин 3 - 50</p> <p>Объем вдоха, л от 0,2 до 1,4</p> <p>Частота дыхания – от 6 до 60/1 мин.</p> <p>Соотношение вдоха/выдоха 1:2</p> <p>Максимальное давление в линии вдоха, кПа 6</p> <p>Габаритные размеры, мм 215 x 315 x 445</p> <p>Масса, кг 8,5</p>	60 000 (модель 303)

№ п/п	Наименование оборудования изделия	Тип, марка. Код ОКП	ГОСТ или ТУ	Завод-изготовитель	Технические характеристики	Цена, руб.
19	Аппарат ингаляционного наркоза портативный	АН-8		ОАО «ПКП «Респиратор», г.Орехово-Зуево	<p>Сертификат соответствия № РОСС RU.ИМО4.В05036 Предназначен для проведения ингаляционного наркоза при оказании скорой медицинской помощи в машине скорой помощи или на дому у пациента. Аппарат снабжен двумя однолитровыми баллонами с газом под высоким давлением: один с кислородом, другой с закисью азота.</p> <p>Сопrotивление дыханию, мм вод.ст. 10 Максимальное давление в линии дыхания, мм вод.ст. 300±30 Пределы регулируемой подачи кислорода и закиси азота, л 1 – 10 Экстренная подача кислорода, л/мин 30 Габаритные размеры, мм 230 x 270 x 370 Масса, кг 12</p>	28 000
20	Ингалятор кислородный	КМ-3М		то же	<p>Сертификат соответствия № РОСС RU.ИМО4.В05035. Предназначен для подачи кислорода и кислородно-воздушной смеси (70%) одному или двум больным одновременно при острых приступах удушья или расстройствах дыхания в медицинских учреждениях и в полевых условиях, преимущественно в незараженной среде. В случае крайней необходимости КИ-3М можно пользоваться и в зараженной среде.</p> <p>Запас кислорода в баллоне, л 195 Сопrotивление дыханию, мм вод.ст.: при вдохе 15 при выдохе 8 Габаритные размеры, мм 660x240x120 Масса, кг 6,5</p>	7 600
21	Станция кислородная стационарная	КСС-2		ОАО «ПКП «Респиратор», г.Орехово-Зуево	<p>Сертификат соответствия № РОСС RU.ИМО4.В05037. Предназначена для централизованной подачи кислорода непосредственно в палаты лечебного учреждения для ингаляции больных кислородом или кислородно-воздушной смесью, получения аэрозолей лекарственных веществ и аспирации. Кислородная рампа рассчитана на одновременное снабжение кислородом 15 коек.</p> <p>Содержание кислорода в кислородно-воздушной смеси, % 60; 75; 85; 100 Подача кислорода по дозиметру, л/мин 1 – 14 Разрежение, создаваемое при аспирации, при подводимом давлении 6 кгс/см², не менее, кгс/см² 0,72 Величина частиц аэрозоля, мкм до 10 Масса, кг 30</p>	66 200

3. ПРИБОРЫ МЕДИЦИНСКИЕ ДИАГНОСТИЧЕСКИЕ И ЛЕЧЕБНЫЕ.

22

№ п/п	Наименование оборудования изделия	Тип, марка. Код ОКП	ГОСТ или ТУ	Завод-изготовитель	Технические характеристики
1	Электроэнцефалографы	Нейрон-Спектр-4	ТУ 9442—014-13218158-2001	ООО «НейроСофт», г.Иваново	21-канальный электроэнцефалограф (21 канал ЭЭГ/ВП, полиграфический канал и канал дыхания). Цена с 09.2006г., руб. – 155 000 без компьютера / 198 000с «элегантным» компьютером и лазерным принтером.
		Нейрон-Спектр-3			«классический» 19-канальный электроэнцефалограф (19 канал ЭЭГ/ВП, полиграфический канал и канал дыхания). Цена с 09.2006г., руб. – 142 600 без компьютера / 185 600с «элегантным» компьютером и лазерным принтером.
		Нейрон-Спектр-2			16-канальный электроэнцефалограф (16 канал ЭЭГ/ВП, полиграфический канал и канал дыхания). Цена с 09.2006г., руб. – 124 000 без компьютера / 167 000с «элегантным» компьютером и лазерным принтером.
Сертификат соответствия РОСС RU.AE68.B11480 действует до 31.05.2008.					<p>Напряжение питания:</p> <ul style="list-style-type: none"> > электронный блок – 5 В DC, > система на базе персонального или портативного компьютера – 220/230 В AC (50 Гц) / 110 В AC (60 Гц). <p>Габаритные размеры электронного блока – 150 x 200 x 60 мм. Масса электронного блока – не более 0,9 кг. Масса комплекса (со стойкой) – не более 12 кг.</p> <p>Базовый комплект поставки:</p> <ul style="list-style-type: none"> • блок электроэнцефалографа на стойке; • светодиодный фотостимулятор на стойке; • комплект аксессуаров для регистрации ЭЭГ, • компакт-диск с программным обеспечением; • руководство по эксплуатации, паспорт, сумка для переноски.
2	То же	Нейрон-Спектр-5		то же	<p>32-канальный электроэнцефалограф (32 канал ЭЭГ/ВП, 5 полиграфических каналов, канал дыхания, 2 канала постоянного тока и канал SpO₂ (опция)). Цена с 09.2006г., руб. – 230 000 без компьютера / 283 000с «элегантным» компьютером и лазерным принтером.</p> <p>Напряжение питания:</p> <ul style="list-style-type: none"> > электронный блок – 5 В DC, > система на базе персонального компьютера – 220/230 В AC (50 Гц); > система на базе портативного компьютера – 220/230 В AC (50 Гц) / ВИП. <p>Потребляемая электронным блоком мощность – не более 2,5 ВА. Габаритные размеры электронного блока – 150 x 200 x 60 мм. Масса электронного блока – не более 0,9 кг. Масса комплекса (со стойкой) – не более 12,2 кг.</p>

№ п/п	Наименование оборудования изделия	Тип, марка. Код ОКП	Завод-изготовитель	Технические характеристики
3.	<p>Многофункциональный комплекс</p> <p><u>Базовый комплект поставки:</u></p> <ul style="list-style-type: none"> ♦ блок электроэнцефалографа на стойке, фотостимулятор на стойке; ♦ комплект аксессуаров для регистрации ЭЭГ; ♦ «Нейрон-Спектр-ДВП» - программа для исследования длиннолатентных ВП головного мозга по многоканальной схеме с топографическим картированием; ♦ «Нейрон-Спектр-ДВП» - программа и оборудование для исследования коротко- и длиннолатентных ВП по 4 каналам; • компакт-диск с программным обеспечением; • руководство по эксплуатации, паспорт, сумка для переноски. 	Нейрон-Спектр-4/ВП	ООО «НейроСофт», г.Иваново	<p>28-канальный многофункциональный комплекс для исследования ЭЭГ, коротко- и длиннолатентных вызванных потенциалов мозга: зрительных, слуховых, соматосенсорных и когнитивных (21 канал ЭЭГ/ВП, 4 полиграфических канала, 2 канала постоянного тока и канал дыхания).</p> <p><i>Цена с 09.2006г., руб. – 226 300 без компьютера / 279 300с «элегантным» компьютером и лазерным принтером.</i></p> <p>Напряжение питания:</p> <ul style="list-style-type: none"> ➢ электронный блок – 5 В DC, ➢ система на базе персонального или портативного компьютера – 220/230 В AC (50 Гц) / 110 В AC (60 Гц). <p>Габаритные размеры электронного блока – 150 x 200 x 60 мм. Масса электронного блока – не более 0,9 кг. Масса комплекса (со стойкой) – не более 14 кг.</p>
4.	Электроэнцефалограф	Нейрон-Спектр-2/Р	то же	<p>16-канальный электроэнцефалограф «Нейрон-Спектр-2» с блоком «Рео-Спектр - 2/Р» для 4-канальной реоэнцефалографии (РЭГ) и оценки мозговой фракции сердечного выброса.</p> <p><i>Цена с 09.2006г., руб. – 191 022 без компьютера / 234 022с «элегантным» компьютером и лазерным принтером.</i></p> <p>Возможна также поставка в конфигурации:</p> <ul style="list-style-type: none"> ➢ «Нейрон-Спектр-3/Р» - 19 каналов ЭЭГ («Нейрон-Спектр-3»), 4 канала РЭГ («Рео-Спектр -2/Р»); <i>Цена с 09.2006г., руб. – 215 450 без компьютера / 258 450 с «элегантным» компьютером и лазерным принтером</i> ➢ «Нейрон-Спектр-4/Р» - 21 каналов ЭЭГ («Нейрон-Спектр-4»), 4 канала РЭГ («Рео-Спектр -2/Р»); <i>Цена с 09.2006г., руб. – 227 850 без компьютера / 270 850 с «элегантным» компьютером и лазерным принтером</i>
5.	То же	Нейрон-Спектр-1	«	<p>8-канальный электроэнцефалограф (8 каналов ЭЭГ/ВП и канал ЭКГ).</p> <p><i>Цена с 09.2006г., руб. – 93 000 без компьютера / 136 000с «элегантным» компьютером и лазерным принтером.</i></p> <p>Напряжение питания:</p> <ul style="list-style-type: none"> ➢ электронный блок – 5 В DC, ➢ система на базе персонального или портативного компьютера – 220/230 В AC (50 Гц) / 110 В AC (60 Гц). <p>Габаритные размеры электронного блока – 95 x 130 x 25 мм. Масса электронного блока – не более 0,5 кг. Масса комплекса (со штативом) – не более 4 кг.</p>

№ п/п	Наименование оборудования изделия	Тип, марка. Код ОКП	Завод-изготовитель	Технические характеристики
6.	Программа и оборудование	«Нейрон-Спектр-БОСЛАБ»	ООО «НейроСофт», г.Иваново	<p>Программа и оборудование для проведения тренингов с биологической обратной связью (БОС). <i>Цена с 09.2006г., руб. – 35 000 руб.</i> Базовый комплект поставки:</p> <ul style="list-style-type: none"> • чашечковый электрод с кабелем отведения – 5 шт. • ушной электрод ЭЭГ СПЭГ-П – 2 шт. • электродная клеящая паста «Унипаста» (100 г.) • датчик температуры кожи • компакт-диск с программным обеспечением «БОСЛАБ» • электронный ключ защиты, руководство пользователя.
7.	Многофункциональный комплекс	«Нейро-ВП»	то же	<p>4-канальный прибор «Нейро-МВП-4» в комплектации, позволяющей проводить исследования коротко-, средне- и длиннотентных зрительных, слуховых, соматосенсорных и когнитивных (P300, MMN, CNV) вызванных потенциалов мозга. <i>Цена с 09.2006г., руб. – 223 200 без компьютера / 266 200 с «эlegantным» компьютером и лазерным принтером.</i></p>
8.	Комплексы компьютерные многофункциональные	«Нейро-МВП-8»	«	<p>8-канальный электроэнцефалограф с функциями исследования зрительных, слуховых, соматосенсорных и когнитивных (P300, MMN, CNV) вызванных потенциалов мозга. <i>Цена с 09.2006г., руб. – 372 000 без компьютера / 425 000 с «эlegantным» компьютером и лазерным принтером.</i></p>
		«Нейро-МВП-4»		<p>4-канальный электроэнцефалограф с функциями исследования зрительных, слуховых, соматосенсорных и когнитивных (P300, MMN, CNV) вызванных потенциалов мозга. <i>Цена с 09.2006г., руб. – 248 000 без компьютера / 291 000 с «эlegantным» компьютером и лазерным принтером.</i></p> <p>Напряжение питания:</p> <ul style="list-style-type: none"> > электронный блок – 5 В DC, > система на базе персонального компьютера – 220/230 В AC (50 Гц); > система на базе портативного компьютера – 220/230 В AC (50 Гц) / батарея. <p>Габаритные размеры: блок усилителя – 190 x 140 x 50 мм блок токового стимулятора – 220 x 40 x 20 мм блок аудиовидлеостимулятора – 155 x 105 x 40 мм</p> <p>Масса: блок усилителя – не более 1,0 кг блок токового стимулятора – не более 0,5 кг блок аудиовидлеостимулятора – не более 0,5 кг.</p>
9.	Электроэнцефалограф портативный	«Нейро-МВП-Микро»	«	<p>2-канальный портативный компьютерный электроэнцефалограф со встроенной миниатюрной функциональной клавиатурой. <i>Цена с 09.2006г., руб. – 155 000 без компьютера / 198 000 с «эlegantным» компьютером и лазерным принтером.</i></p>

ТУ 9444-006-13218158-2005

Сертификат соответствия РОСС RU.ИМ18.В00306

№ п/п	Наименование оборудования изделия	Тип, марка. Код ОКП	Завод-изготовитель	Технические характеристики
				<p>Напряжение питания:</p> <ul style="list-style-type: none"> ➤ электронный блок – 5 В DC, ➤ система на базе персонального компьютера – 220/230 В AC (50 Гц); ➤ система на базе портативного компьютера – 220/230 В AC (50 Гц) / батарея. <p>Габаритные размеры электронного блока – 90 x 270 x 50 мм. Масса электронного блока – 350 г.</p>
10.	<p>Комплексы компьютерные многоканальные</p> <p style="text-align: center;">ТУ 9442—014-13218158-2001</p> <p style="text-align: center;"><i>Сертификат соответствия РОСС RU.AE68.B11480 действует до 31.05.2008.</i></p>	<p>«Нейро-ЭМГ-Микро»</p>	<p>ООО «НейроСофт», г.Иваново</p>	<p>2-канальный портативный компьютерный электронейромиограф.</p> <p>Методики ЭМГ-исследований, реализованные в электронейромиограф: поверхностная ЭМГ; стимуляционная ЭМГ; ритмическая стимуляция, игольчатая ЭМГ; соматосенсорные вызванные потенциалы; транскраниальная магнитная стимуляция (при наличии магнитного стимулятора «Нейро-МС»); вызванные кожные симпатические потенциалы.</p> <p><i>Цена с 09.2006г., руб. – 124 000 без компьютера / 167 000 с «элегантным» компьютером и лазерным принтером.</i></p> <p>Напряжение питания:</p> <ul style="list-style-type: none"> ➤ электронный блок – 5 В DC, ➤ система на базе персонального компьютера – 220/230 В AC (50 Гц); ➤ система на базе портативного компьютера – 220/230 В AC (50 Гц) / батарея. <p>Габаритные размеры электронного блока – 140 x 190 x 50 мм. Масса электронного блока – 0,9 кг.</p>
11.	<p>Магнитный стимулятор</p> <p style="text-align: center;">ТУ 9442—007-13218158-2001</p> <p style="text-align: center;"><i>Сертификат соответствия РОСС RU.ИМ18.В00526 действует до 11.12.2009г..</i></p>	<p>«Нейро-МС»</p>	<p>то же</p>	<p>Предназначен для диагностического и лечебного воздействия на моторные зоны коры головного мозга, стимуляции спинного мозга и периферической нервной системы.</p> <p>Область применения: неврология, эпилептология, психиатрия, травматология и ортопедия, педиатрия и детская неврология, пульмонология, офтальмология.</p> <p>Напряжение питания – 220 В, 50/60 Гц. Потребляемая мощность – не более 1000 Вт. Габаритные размеры электронного блока – 512 x 310 x 180 мм. Масса электронного блока – не более 15 кг. Безопасность – класс I, тип BF. <i>Цена с 09.2006г., руб. – 170 500.</i></p>
12	<p>Ультразвуковые доплеровские приборы</p>	<p>Сономед-325/М</p>	<p>«</p>	<p>Многооконный прибор для доплеровских и эхоэнцефалографических исследований (с доплеровскими датчиками непрерывного излучения 4 и 8 МГц, импульсного излучения 2 МГц и комплектом датчиков 1 МГц для эхоэнцефалографии).</p> <p><i>Цена с 09.2006 г с компьютером и принтером – 260 000 руб.</i></p>
		<p>Сономед-300/М</p>		<p>Многооконный доплеровский прибор при исследования мозгового периферического кровообращения (с датчиками непрерывного излучения 4 и 8 МГц, импульсного излучения 2 МГц).</p> <p><i>Цена с 09.2006 г с компьютером и принтером – 205 000.</i></p>

№ п/п	Наименование оборудования изделия	Тип, марка. Код ОКП	Завод-изготовитель	Технические характеристики
13.	Ультразвуковые доплеровские приборы	Сономед-300/Е	ООО «НейроСофт», г.Иваново	Многооконные переносной доплеровский прибор для исследования мозгового периферического кровообращения (с датчиками непрерывного излучения 4 и 8 МГц, импульсного излучения 2 МГц). <i>Цена с 09.2006 г с компьютером (моноблок) и принтером – 219 000 руб.</i>
		Сономед-300/П		Многооконные переносной доплеровский прибор для исследования мозгового периферического кровообращения (с датчиками непрерывного излучения 4 и 8 МГц, импульсного излучения 2 МГц). <i>Цена с 09.2006 г с переносным компьютером – 233 000 руб.</i>
		Сономед-300/Н		Многооконные переносной доплеровский прибор для исследования периферического кровообращения (с датчиками непрерывного излучения 4 и 8 МГц). <i>Цена с 09.2006 г с компьютером и принтером – 150 000 руб.</i>
		Сономед-300/А		Доплеровский прибор для перинатологии и акушерства (диагностика гестоза, ЗВРП) (с датчиками непрерывного излучения 4 МГц). <i>Цена с 09.2006 г с компьютером и принтером – 137 000 руб.</i>
14.	Эхоэнцефалографы	Сономед-315/М	то же	Многооконный компьютерный эхоэнцефалограф (с двумя датчиками 1 МГц). <i>Цена с 09.2006 г с компьютером и принтером – 99 720 руб., с системным блоком – 82 700 руб.</i>
		Сономед-315/П		Портативный эхоэнцефалограф для диагностики и определения размеров структур головного мозга (с двумя датчиками 1 МГц). <i>Цена с 09.2006 г – 45 000 руб.</i>
15.	Прибор	«Нейро-Аудио»	«	2-канальный прибор для проведения объективной аудиометрии: исследования слуховых ВП (СВП), задержанной вызванной отоакустической эмиссии (ЗВОАЭ) и отоакустической эмиссии на частоте продукта искажения (ПЮАЭ). Напряжение питания: > электронный блок – 5 В DC, > система на базе персонального компьютера – 220/230 В AC (50 Гц); > система на базе портативного компьютера – 220/230 В AC (50 Гц) / ВИП. Габаритные размеры электронного блока – 190 x 140 x 50 мм. Масса электронного блока – не более 1,0 кг. <i>Цена с 09.2006 г без компьютера – 145 000 руб.</i> <i>с «элегантным» компьютером и лазерным принтером – 188 000 руб.</i>
16	То же	«Нейро-Аудио/СВП»	«	2-канальный прибор для проведения объективной аудиометрии: исследования СВП. <i>Цена с 09.2006 г без компьютера – 129 850 руб.</i> <i>с «элегантным» компьютером и лазерным принтером – 172 850 руб.</i>
17	«	«Нейро-Аудио/ОАЭ»		Прибор для проведения объективной аудиометрии: исследования ЗВОАЭ и ПЮАЭ. <i>Цена с 09.2006 г без компьютера – 136 685 руб.</i> <i>с «элегантным» компьютером и лазерным принтером – 179 685 руб.</i>

№ п/п	Наименование оборудования изделия	Тип, марка. Код ОКП	Завод-изготовитель	Технические характеристики
18	Реограф	«Рео-Спектр-3»	ООО «НейроСофт», г.Иваново	Многофункциональный 6-канальный компьютерный реограф с набором электродов для реоэнцефалографии (РЭГ), реовазиграфии (РВГ), реокардиографии (РКГ) по Кубичеку, интегральной реографии (ИР) по Тищенко, реоэнцефалокардиографии (РЭКГ) по Палееву и одного отведения ЭКГ. <i>Цена с 09.2006 г без компьютера – 102 300 руб. с «функциональным» компьютером и лазерным принтером – 140 300 руб.</i>
19.	То же	«Рео-Спектр-2»	то же	Многофункциональный 4-канальный компьютерный реограф с набором электродов для РЭГ, РВГ, РКГ по Кубичеку, ИР по Тищенко, РЭКГ по Палееву и одного отведения ЭКГ. <i>Цена с 09.2006 г без компьютера – 82 150 руб. с «функциональным» компьютером и лазерным принтером – 120 150 руб.</i>
20	«	«Рео-Спектр-3/Р»	«	6-канальный компьютерный реограф «Рео-Спектр-3» в комплектации, позволяющей проводить РЭГ, РЭКГ по Палееву и Каевичу. <i>Цена с 09.2006 г без компьютера – 91 172 руб. с «функциональным» компьютером и лазерным принтером – 129 172 руб.</i>
21	«	«Рео-Спектр-2/Р»	«	4-канальный компьютерный реограф «Рео-Спектр-3» в комплектации, позволяющей проводить РЭГ, РЭКГ по Палееву и Каевичу. <i>Цена с 09.2006 г без компьютера – 70 122 руб. с «функциональным» компьютером и лазерным принтером – 108 122 руб.</i>
22	«	«Рео-Спектр-2/В»	«	4-канальный компьютерный реовазограф «Рео-Спектр-2» в комплектации, позволяющей проводить РВГ. <i>Цена с 09.2006 г без компьютера – 72 757 руб. с «функциональным» компьютером и лазерным принтером – 110 757 руб.</i>
23	Электрокардиограф	«Поли-Спектр-12»	«	12-канальный электрокардиограф с программой контурного анализа ЭКГ «Поли-Спектр-Анализ» и возможностью подключения программы регистрации и анализа фонокардиограмм (ФКГ) и сфигмограмм (СФГ) «Поли-Спектр-ФС». Напряжение питания: <ul style="list-style-type: none"> ➢ электронный блок – 5 В (от компьютера), ➢ настольный компьютер – 220/230 В (50 Гц) / 110 В (60 Гц); ➢ портативный компьютер – 220/230 В (50 Гц) / 110 В (60 Гц)/ батарея. Мощность, потребляемая электронным блоком – 1,2 Вт Габаритные размеры электронного блока – 150 х 200 х 60 мм. Масса электронного блока (с кабелем отведений и электродами) – 1,2 кг. <i>Цена с 09.2006 г без компьютера – 43 000 руб. с «функциональным» компьютером и лазерным принтером – 81 000 руб.</i>
24	То же	«Поли-Спектр-8»	«	Миниатюрный 12-канальный компьютерный электрокардиограф позволяет производить запись одновременно от одного до двенадцати отведений ЭКГ, печатает ЭКГ с помощью любого струйного или лазерного принтера на обычной бумаге. Напряжение питания: <ul style="list-style-type: none"> ➢ электронный блок – 5 В (от компьютера), ➢ настольный компьютер – 220/230 В (50 Гц) / 110 В (60 Гц); ➢ портативный компьютер – 220/230 В (50 Гц) / 110 В (60 Гц)/ батарея

ТУ 9441—015-13218158-2004
Сертификат соответствия РОСС RU.ИМ18.В00228
действует до 09.02.2009г..

№ п/п	Наименование оборудования изделия	Тип, марка. Код ОКП	Завод-изготовитель	Технические характеристики
				<p>Мощность, потребляемая электронным блоком – 0,3 Вт Габаритные размеры электронного блока – 130 x 65 x 20 мм. Масса электронного блока (с кабелем отведений и электродами) – 0,9 кг. Цена с 09.2006 г без компьютера – 29 000 руб. <i>с «функциональным» компьютером и лазерным принтером – 67 000</i></p>
25	Электрокардиограф	«Поли-Спектр-8/Е»	ООО «НейроСофт», г.Иваново	<p>Прибор обладает такими же возможностями что «Поли-Спектр-8», но его программа еще и автоматически проводит контурный анализ ЭКГ, то есть выполняет все измерения и сама строит синдромальное заключение. Цена с 09.2006 г без компьютера – 35 000 руб. <i>с «функциональным» компьютером и лазерным принтером – 73 000 руб.</i></p>
26.	То же	«Поли-Спектр-8/Ех»	то же	<p>12-канальный миниатюрный беспроводной электрокардиограф располагается прямо на теле пациента. А ЭКГ от него передается по радио с использованием технологии Bluetooth на расстоянии до 7 метров. В базовой комплектации прибор позволяет регистрировать от одного до 12 отведений кардиограммы и один канал дыхания, автоматически проводит контурный анализ ЭКГ с построением синдромального заключения, хранить и печатать ЭКГ. Напряжение питания: > электронный блок – 2 аккумулятора Ni-MH или Ni-Cd типа AA (R6), продолжительность непрерывной работы от одного комплекта аккумуляторов емкостью 2200 мАч – не менее 6 часов. > настольный компьютер – 220/230 В (50 Гц) / 110 В (60 Гц); > портативный компьютер – 220/230 В (50 Гц) / 110 В (60 Гц)/ батарея. Габаритные размеры электронного блока – 140 x 70 x 24 мм. Масса электронного блока с элементами питания – 0,2 кг. Цена с 09.2006 г без компьютера – 46 000 руб. <i>с «функциональным» компьютером и лазерным принтером – 84 000 руб.</i></p>
27.	Поликардиоанализатор	«Поли-Спектр-ЭФС»	«	<p>Поликардиоанализатор, обладающий всеми возможностями электрокардиографа «Поли-Спектр-12», а также обеспечивающий регистрацию и анализ фонокардиограмм (ФКГ) по Маасу и Веберу и двух сфигмограмм (СФГ) – центрального и периферического пульса. Цена с 09.2006 г без компьютера – 70 000 руб. <i>с «функциональным» компьютером и лазерным принтером – 103 000 руб.</i></p>
28.	Телекардиограф	«Поли-Спектр-Радио-1»	«	<p>Предназначен для регистрации и передачи физиологических сигналов (ЭКГ и ритма дыхания) по радиоканалу. Регистрируемые сигналы отображаются в режиме реального времени на экране персонального компьютера, находящегося на удалении до 300 метров. Цена с 09.2006 г. – 124 000 руб.</p>
29.	То же	«Поли-Спектр-Радио-4»	«	<p>Система регистрации и передачи физиологических сигналов по радиоканалу от 4 человек. Цена с 09.2006 г. – 372 000 руб.</p>

№ п/п	Наименование оборудования изделия	Тип, марка. Код ОКП	Завод-изготовитель	Технические характеристики
29.	Телекардиограф	«Поли-Спектр-Радио-8»	ООО «НейроСофт», г.Иваново	Система регистрации и передачи физиологических сигналов по радиоканалу от 8 человек. <i>Цена с 09.2006 г. – 744 000 руб.</i>
30.	Спирометр компьютерный	«Спиро-Спектр)	то же	Компьютерный спирометр пневмотахометрического типа предназначен для диагностики нарушений вентиляционной способности легких. Встроенные датчики температуры окружающей среды и атмосферного давления обеспечивают автоматическую коррекцию результатов измерений в зависимости от внешних условий. Калибровка прибора осуществляется калибровочных шприцем большого объема (3 л). Габаритные размеры электронного блока – 160 x 95 x 45 мм. Масса электронного блока – 350 г. <i>Цена с 09.2006 г без компьютера – 40 000 руб.</i> <i>с «функциональным» компьютером и лазерным принтером – 78 000 руб.</i>
31	Вегетотестер	«ВНС-Ритм»	«	Прибор предназначен для исследования variability ритма сердца (BPC). <i>Цена с 09.2006 г без компьютера – 34 000 руб.</i> <i>с «функциональным» компьютером и лазерным принтером – 72 000 руб.</i>
32	То же	«ВНС-Микро»	«	Прибор предназначен для исследования вегетативной нервной системы: variability ритма сердца (BPC) и variability длительности дыхательного цикла (ВДДЦ). <i>Цена с 09.2006 г без компьютера – 39 200 руб.</i> <i>с «функциональным» компьютером и лазерным принтером – 77 200 руб.</i>
33	«	«ВНС-Спектр»	«	Прибор предназначен для комплексного исследования вегетативной нервной системы: анализ variability ритма сердца в покое; анализ variability ритма сердца при проведении ортостатической пробы; диагностика диабетической и алкогольной невропатии с использованием батареи кардиоваскулярных тестов; кросс-анализ variability ритма сердца и variability длительности дыхательного цикла, позволяющий оценить уровень синхронизации этих систем; определение уровня поражения вегетативной нервной системы путем анализа восьмиканальной записи вызванных кожных симпатических потенциалов (ВКСП). Общие параметры электронного блока: Рабочие части – тип ВФ. Разрядность АЦП – 24. Питание электронного блока – 5 В от компьютера. Потребляемая мощность – не более 0,5 Вт Габаритные размеры электронного блока – 220 x 140 x 55 мм. Масса электронного блока – не более 0,75 кг. <i>Цена с 09.2006 г без компьютера – 85 500 руб.</i> <i>с «функциональным» компьютером и лазерным принтером – 123 500 руб.</i>

ТУ 9441—019-13218158-2004
Сертификат соответствия РОСС RU.ИМ18.В00071
действует до 28.09.2008г..

ТУ 9442—013-13218158-01
Сертификат соответствия РОСС RU.АЕ68.В11344
действует до 22.04.2008г..

№ п/п	Наименование оборудования изделия	Тип, марка. Код ОКП	Завод-изготовитель	Технические характеристики
34	<p>Аппарат ритмического теплового воздействия</p> <p>ТУ 9444—012-13218158-001 Сертификат соответствия РОСС RU.АЕ68.В10987 действует до 09.12.2007г..</p>	«ВитаТерм-3»	ООО «НейроСофт», г.Иваново	<p>Предназначен для проведения тепловой стимуляции, синхронизированной с ритмом дыхания человека. Целью такого воздействия является лечение неврозов различной этиологии, начальных или умеренно выраженных признаков ишемической болезни головного мозга, некоторых форм гиперкинезов, гипоксически-ишемических энцефалопатий, невынашивания беременности, гестозов.</p> <p>Режим работы – ручной, автоматический. Время процедуры – 2 ...25 мин. Потребляемая мощность – не более 10 Вт. Габаритные размеры электронного блока – 210 x 160 x 250 мм. Масса электронного блока – не более 1,4 кг. Цена с 09.2006 г – 65 000 руб.</p>
35	Лазерный аппарат внутривенного облучения крови	АЛОК-1	ОАО «Плазма» г.Рязань	<p>Аппарат предназначен для лечения различных заболеваний, связанных с нарушением кровообращения, а также ряда воспалительных заболеваний внутренних органов. Ориентирован на широкое использование в стационарных лечебных учреждениях, кардиологического, сосудистого, дерматологического, стоматологического и др. профилей.</p> <p>Количество каналов – 1. Длина волны лазерного излучения – 0,63 мкм. Время облучения – 30; 60 мин. Питание – 220 В, 50 Гц. Потребляемая мощность – не более 45 ВА. Габаритные размеры – 410 x 265 x 115 мм. Время непрерывной работы – 8 ч. Масса аппарата без запасных частей и принадлежностей – не более 6,5 кг.</p>
36	Комплекс (компьютерный анализатор ЭКГ)	«Кардиометр-МТ» КФС-01.002	ЗАО «МИКАРД-ЛАНА» г.Санкт-Петербург	<p>Основные функциональные возможности:</p> <ul style="list-style-type: none"> ➤ синхронный съем и отображение 12 общепринятых отведений ЭКГ в реальном времени; ➤ измерение в полуавтоматическом режиме врачебных признаков ЭКГ на экране монитора; ➤ формирование врачом синдромального заключения по ЭКГ; ➤ хранение результатов исследований в БД, формирование документов для печати на принтере. <p>Цена (без стоимости компьютера) – 33 300 руб.</p>
37	Комплекс (компьютерный анализатор ЭКГ и реограммы)	«Кардиометр-МТ» КФС-01.003	то же	<p>Основные функциональные возможности: то же что КФС-01.002</p> <p>Кроме того:</p> <ul style="list-style-type: none"> ➤ без переналожения электродов, за одно исследование, съем и отображение в реальном времени интегральной реограммы тела; ➤ автоматический анализ интегральной реограммы с вычислением параметров центральной гемодинамики; ➤ хранение результатов исследований в БД, формирование документов для печати на принтере. <p>Цена (без стоимости компьютера) – 63 600 руб.</p>

№ п/п	Наименование оборудования изделия	Тип, марка. Код ОКП	Завод-изготовитель	Технические характеристики
38	<p>Портативный цифровой ультразвуковой сканер</p> <p><i>Сертификат соответствия РОСС RU.AE68.B12255</i></p>	«Унисон-1»	ОАО «УПЗ», г.Екатеринбург	<p>Монохромная ультразвуковая система широкого спектра возможностей, комбинирующая отличное качество изображения, удобный интерфейс, широкий выбор вычислительных пакетов, сочетающих в себе измерения и расчеты в области акушерства, гинекологии, кардиологии, обследования щитовидной железы, урологии с высокой степенью точности измерений (более 95%).</p> <p>Прибор характеризуется наличием 9" монитора с 256 оттенками серой шкалы, интерактивной клавиатуры, возможностью электропитания от собственного аккумулятора.</p> <p>Масса аппарата – 11 кг, возможность комплектования передвижной тележкой.</p> <p><i>Цена (1.01.2007г.) – 419 120 руб.</i></p>
39	<p>Ультразвуковой цифровой диагностический прибор</p> <p><i>Сертификат соответствия РОСС RU.AE68.B12255</i></p>	«Унисон-2»	то же	<p>Многофункциональный ультразвуковой аппарат, имеющий весь необходимый комплекс функций для проведения в полном объеме диагностики всех доступных ультразвуковому исследованию, органов и структур человеческого тела и созданный на основе самых передовых технологий в электронике ASIC и FPGA, с 15" ж/к монитором.</p> <p>«Унисон-2» разработан для проведения:</p> <ul style="list-style-type: none"> ➤ кардиологических исследований; ➤ абдоминальных исследований; ➤ акушерских и педиатрических исследований; ➤ исследования периферических сосудов; ➤ сканирования поверхностных органов; ➤ гинекологических и урологических исследований; ➤ исследований головного мозга ➤ глубина проникновения луча – 27 см. <p><i>Цена (1.01.2007г.) – 1 115 000 руб.</i></p>
40.	<p>Сканер ультразвуковой многофункциональный</p> <p><i>Сертификат соответствия РОСС RU.AE68.B11981.</i></p>	«Кариес Плюс»	«	<p>Аппарат решает проблемы с ультразвуковой диагностикой. Это высокотехнологичная компактная УЗ система с использованием датчиков высокого разрешения от 2 до 10 мГц: фазированных – для кардиологии, линейных и конвексных – для абдоминальных, акушерско-гинекологических исследований, исследований сосудов и малых органов.</p> <p>Программное обеспечение позволяет использовать различные функции, включая: меняемые частоты сканирования, пред- и последующую обработку, ZOOM (увеличение картинки), одновременное отображение 2 или 4 картинок, проведение исследования во всех режимах: непрерывноволнового (CW) и импульсного (PW) доплера, цветного доплеровского картирования (CFW) в В- и М- режиме.</p> <p><i>Цена (1.01.2007г.): - стационарный вариант – 923 000 руб.;</i> <i>переносной вариант – 907 000 руб.</i></p>

№ п/п	Наименование оборудования изделия	Тип, марка. Код ОКП	ГОСТ или ТУ	Завод-изготовитель	Технические характеристики
41	Коагулограф самопишущий	Н 334	ТУ 25-04.3159-77	ОАО «Краснодарский ЗИП», г.Краснодар	<p>Предназначен для исследования системы свертывания крови в клиникодиагностических лабораториях больниц, поликлиник, операционных, в работе других медицинских учреждений.</p> <p>По записи на диаграмме определяется: начало и конец свертывания, максимальная амплитуда, характеризующая гематокрит, плотность сгустка, скорость свертывания, начало и скорость ретракции и фибринолиза.</p> <p>Питание – 220 В, 50 Гц. Потребляемая мощность – 30 ВА. Температура окружающего воздуха – от +10 до +35°С. Относительная влажность при температуре 25°С – 80 %. Габаритные размеры – 175 x 125 x 270 мм. Масса – 5,5 кг. Цена с 01.01.2006г. – 15 800 руб.</p>
42	Эхоэнцефалоскоп	ЭЭС-25-«ЭМА»		Завод «ЭМА», г.Москва	<p>Эхоэнцефалоскоп компьютеризированный предназначен для ультразвуковой транскраниальной оценки положения и размеров отдельных частей и структур мозга. Применяется в нейрохирургических, неврологических и травматологических отделениях больниц, в отделениях функциональной диагностики, а также в мобильных медицинских бригадах и медицине чрезвычайных ситуаций.</p> <p>Прибор имеет возможность передачи результатов исследования в персональный компьютер для ведения базы данных пациентов. Может работать от сети переменного тока внутреннего аккумулятора или внешнего источника постоянного тока.</p> <p>Питание: от сети переменного тока – 220 В; от источника постоянного тока или внутреннего аккумулятора – 12 ±2,4 В.</p> <p>Потребляемая мощность: от сети – 25 ВА; от внешнего источника пост тока – 15 Вт.</p> <p>Ном. значение частоты пьезоэлемента зонда – 1 МГц. Максимальная глубина ультразвукового зондирования – не менее 200 мм. Продольная разрешающая способность – не более 3 мм. Протяженность мертвой зоны – не более 35 мм. Размеры полезной площади жидкокристаллического дисплея – 107 x 57 мм. Класс электробезопасности – II тип В. Время непрерывной работы от электросети – не более 8 ч. Перерыв после непрерывной работы аппарата – не менее 2 ч. Продолжительность непрерывной работы от внутреннего аккумулятора – 2 ч. Габаритные размеры электронного блока – 450 x 350 x 200 мм. Масса аппарата – 7, кг. Цена с 01.02.2007г. – 91 500 руб. (с отгрузкой).</p>

4. ОБОРУДОВАНИЕ СТОМАТОЛОГИЧЕСКОЕ.

33

№ п/п	Наименование оборудования изделия	Тип, марка. Код ОКП	ГОСТ или ТУ	Завод-изготовитель	Код	Комплектация установки:
1	Стоматологическая установка	«Селена-01-03»		ООО «СТОМЭЛ-К», г.Воронеж	21702	Кресло стоматологическое с подголовником, регулируемые по высоте.
					21602	Модуль врача (бормашина) УС-01 «Селена-2000». На 3 инструмента: пистолет вода-воздух-спрей, 2 рукава для турбинного наконечника и пневматического микромотора, подача дистиллированной воды на инструменты, жесткое поворотное плечо для крепления на кресле.
					21510	Гидроблок ГС-01 «СТОМЭЛ». Комплектуется <i>слюноотсосом, светильником</i> типа ССМ-28-01 «Унилюкс» и <i>керамической чашей</i> . Работает автономно от водопроводной и канализационной сети. Канистры для питьевой воды и сбора жидких отходов емкостью 3 литра.
					<i>Цена с 01.11.2006г. – 108 300 руб.</i>	
2	То же	«Селена-01-05»		то же	21702	Кресло стоматологическое с подголовником, регулируемые по высоте.
					21604	Модуль врача (бормашина) УС-01 «Селена-2000». На 5 инструментов: пистолет вода-воздух-спрей, 4 рукава для турбинных наконечников, пневматического микромотора и инструмента для снятия зубного камня, подача дистиллированной воды на инструменты, жесткое поворотное плечо для крепления на кресле.
					21510	Гидроблок ГС-01 «СТОМЭЛ». Комплектуется <i>слюноотсосом, светильником</i> типа ССМ-28-01 «Унилюкс» и <i>керамической чашей</i> .
					<i>Цена с 01.11.2006г. – 113 300 руб.</i>	
3	«	«Селена-02-03»		«	21702	Кресло стоматологическое с подголовником, регулируемые по высоте.
					21603	Модуль врача (бормашина) УС-01 «Селена-2000». На 3 инструмента: пистолет вода-воздух-спрей, электрический микромотор, рукав для турбинного наконечника, подача дистиллированной воды на инструменты, жесткое поворотное плечо для крепления на кресле.
					21510	Гидроблок ГС-01 «СТОМЭЛ». Комплектуется <i>слюноотсосом, светильником</i> типа ССМ-28-01 «Унилюкс» и <i>керамической чашей</i> .
					<i>Цена с 01.11.2006г. – 118 300 руб.</i>	
4	«	«Селена-02-05»		«	21702	Кресло стоматологическое с подголовником, регулируемые по высоте.
					21605	Модуль врача (бормашина) УС-01 «Селена-2000». На 5 инструментов: пистолет вода-воздух-спрей, электрический микромотор, 3 рукава для турбинных наконечников и инструмента для снятия зубного камня, подача дистиллированной воды на инструменты, жесткое поворотное плечо для крепления на кресле.
					21510	Гидроблок ГС-01 «СТОМЭЛ». Комплектуется <i>слюноотсосом, светильником</i> типа ССМ-28-01 «Унилюкс» и <i>керамической чашей</i> .
					<i>Цена с 01.11.2006г. – 123 300 руб.</i>	

№ п/п	Наименование оборудования изделия	Тип, марка. Код ОКП	ГОСТ или ТУ	Завод-изготовитель	Код	Комплектация установки:
5	Стоматологическая установка	«Селена-03»		ООО «СТОМЭЛ-К», г.Воронеж	21702	Кресло стоматологическое с подголовником, регулируемые по высоте.
					21610	Модуль врача (бормашина) УС-01 «Селена-2000». На 5 инструментов: пистолет вода-воздух-спрей, электрический микро мотор, ультразвуковой пьезо-сканер с наконечниками и 3 терапевтические насадки фирмы Amdent, наконечник турбинный со световодом НТСБФ-300-Св, рукав для турбинного наконечника, подача дистиллированной воды на инструменты, жесткое поворотное плечо для крепления на кресле.
					21513	Гидроблок ГС-01 «СТОМЭЛ». Комплектуется <i>слуноотсосом, светильником</i> типа ССМ-28-01 «Унилюкс», <i>пистолетом</i> вода-воздух-спрей, <i>чашей и столиком из тонированного стекла</i> ; звуковая и световая сигнализация уровней жидкости в автономных емкостях.
					21108	Аппарат светоотверждения «Оптрадент-2» <i>светодиодный</i> . Синий свет с длиной волны 470 нм. Плотность мощности светового потока не менее 400 мВт/см ² . Программируемое время полимеризации (20 или 40 с) и звуковая индикация.
<i>Цена с 01.11.2006г. – 176 600 руб.</i>						
6	Блок врача-бормашина стоматологическая	УС-01 «Селена-2000» 21602-21605	ТУ 9452-001-18072678-2002	то же	Предназначена для оказания стоматологической помощи в условиях медицинских лечебных учреждений. Питание – 220 ВА, 50 Гц. Потребляемая мощность – 200 Вт. Давление воздуха в пневмосети – 0,4 ... 0,6 МПа. Количество инструментов 3 или 5. Режим работы – продолжительный. Микро мотор электрический ЭПС ДБ-20-40-1: диапазон частоты вращения – от 1200 до 40000 об/мин; направление вращения – реверсируемое. Микро мотор пневматический МП-40С: диапазон частоты вращения – до 40000 об/мин.	
					21602	<i>На 3 инструмента:</i> пистолет вода-воздух-спрей, 2 рукава для турбинного наконечника, микро мотора, подача дистиллированной воды на инструмент, <i>подкатная стойка</i> . Присоединение шлангов к инструментам Midwest. Габаритные размеры – 432 x 426 x 820 мм.
					21603	<i>На 5 инструментов:</i> пистолет вода-воздух-спрей, 4 рукава для турбинных наконечников, микро мотора и инструмент для снятия зубного камня, подача дистиллированной воды на инструмент, <i>подкатная стойка</i> . Присоединение шлангов к инструментам Midwest. Габаритные размеры – 432 x 426 x 820 мм.
					<i>Цена с 01.11.2006г.: рукав для пневматического микро мотора – 25 000 руб., электрический микро мотор – 35 000 руб</i>	
					21604	<i>На 5 инструментов:</i> пистолет вода-воздух-спрей, 4 рукава для турбинных наконечников, микро мотора и инструмент для снятия зубного камня, подача дистиллированной воды на инструмент, <i>подкатная стойка</i> . Присоединение шлангов к инструментам Midwest. Габаритные размеры – 432 x 426 x 820 мм.
					21605	<i>На 5 инструментов:</i> пистолет вода-воздух-спрей, 4 рукава для турбинных наконечников, микро мотора и инструмент для снятия зубного камня, подача дистиллированной воды на инструмент, <i>подкатная стойка</i> . Присоединение шлангов к инструментам Midwest. Габаритные размеры – 432 x 426 x 820 мм.
<i>Цена с 01.11.2006г.: рукав для пневматического микро мотора – 30 000 руб., электрический микро мотор – 40 000 руб.</i>						

Сертификат соответствия РОСС RU.АЯ60.В20427.

№ п/п	Наименование оборудования изделия	Тип, марка. Код ОКП	ГОСТ или ТУ	Завод-изготовитель	Технические характеристики
7	Бормашина портативная	УС-01 «Селена-2000» 21606		ООО «СТОМЭЛ-К», г.Воронеж	<p>Бормашина в пластмассовом корпусе предназначена для оказания стоматологической помощи при отсутствии сжатого воздуха в условиях медицинских ЛПУ и в полевых условиях.</p> <p>Бормашина оснащена вентильным стоматологическим электродвигателем ЭПС ДБ 20-40-1ИП.</p> <p>Питание – 220 В, 50 Гц.</p> <p>Потребляемая мощность – 200 Вт.</p> <p>Диапазон частоты вращения – от 100 до 40000 об/мин.</p> <p>Режим работы – повторно-кратковременный 40%.</p> <p>Габаритные размеры – 170 x 175 x 60 мм.</p> <p>Масса – 1,5 кг.</p> <p><i>Цена с 01.11.2006г. – 12 500 руб.</i></p>
8	Мобильный модуль врача с блоком освещения	УС-01 «Селена-2000» 21607		то же	<p>Предназначен для оборудования стоматологических кабинетов в лечебно-профилактических учреждениях, школах и т.д. На подвижной рамной конструкции смонтированы основные узлы модуля: бормашина УС-01 «Селена-2000» 21602 с 3 инструментами, пневматический микромотор с прямым и угловым наконечниками, турбинный наконечник и трехфункциональный пистолет; светильник на пантографе ССМ-28-01 «Унилюкс»; 2 полки для размещения расходных материалов и инструмента, педаль управления.</p> <p>Питание – 220 В, 50 Гц.</p> <p>Потребляемая мощность – 85 ВА.</p> <p>Давление воздуха в пневмосистеме – 0,4-0,6 МПа.</p> <p>Мощность светового потока – от 0 до 28 000 люкс.</p> <p>Габаритные размеры – 793 x 460 x 1846 мм</p> <p>Масса – 25 кг.</p> <p><i>Цена с 01.11.2006г. – 34 500 руб</i></p>
9	Пьезосканер ультразвуковой	«СТОМЭЛ-01» 21601		«	<p>Предназначен для проведения пародонтологических операций по удалению зубного камня, придесневых и поддесневых отложений, эндодонтических манипуляций, тиксотропного цементирования коронок, конденсации амальгамы и удаления коронок. Укомплектован блоком подачи воды и наконечниками и 3 терапевтическими насадками Amdent.</p> <p>Питание – 220 В, 50 Гц.</p> <p>Потребляемая мощность – 20 Вт.</p> <p>Оминальная частота ультразвуковых колебаний – от 26 до 32 кгц.</p> <p>Максимальная амплитуда колебаний инструмента – до 100 мкм.</p> <p>Выходная мощность – 10 Вт.</p> <p>Объем емкости для воды – 0,33 л.</p> <p>Габаритные размеры (без емкости для воды) – 300 x 130 x 80 мм.</p> <p>Масса (без емкости для воды) – 1,5 кг.</p> <p><i>Цена с 01.11.2006г. – 25 000 руб.</i></p>

№ п/п	Наименование оборудования изделия	Тип, марка. Код ОКП	ГОСТ или ТУ	Завод-изготовитель	Технические характеристики
10	Негатоскоп стоматологический малогабаритный	НСш «СТОМЭЛ-К» 22003		ООО «СТОМЭЛ-К», г.Воронеж	Предназначен для просмотра изображения с рентгеновской пленки в лечебных медицинских учреждениях. Негатоскоп в пластмассовом корпусе имеет оптимальные размеры, позволяющие разместить его на столе врача, на бормахине или закрепить на стене кабинета. Размер экрана 240 x 135 мм. Масса – 0,5 кг. <i>Цена с 01.11.2006г. – 5000 руб.</i>
11	Гидроблок стоматологический для сбора жидких отходов	ГС-01 «СТОМЭЛ-К» 21503	ТУ 9452-004-26502549-00	то же	Модульный вариант. Предназначен для сбора жидких отходов из полости рта пациента, работает в автономном режиме без подключения к сетям водопровода и канализации. В тумбочке гидроблока размещены две 5-литровые емкости: для подачи воды на омыв чаши и стакан пациента и для сбора отходов, - а также слюносорборник объемом 0,7 л. Комплектуется слюноотсосом и светильником типа ССМ-28-01 «Унилюкс» Питание – 220 В, 50 Гц. Потребляемая мощность – 70-180 ВА. Производительность слюноотсоса по воде – не менее 0,6 л/мин Расход воды для омыва чаши – не более 1,5 л/мин. Габаритные размеры (без светильника) – 345 x 500 x 935 мм. Высота со светильником – 1600 ±100 мм. Масса (без светильника) – 17 кг. <i>Цена с 01.11.2006г. – 25 000 руб.</i>
12.	Слюноотсос портативный	21505		«	Предназначен для удаления слюны и охлаждающей жидкости из полости рта пациента. Питание – 220 В, 50 Гц. Потребляемая мощность – 10 ВА. Минимальное разрежение при нулевом расходе – $1,5 \times 10^4$ Па. Емкость слюносорборника – 0,7 л. Габаритные размеры – 210 x 130 x 230 мм. Масса – 0,8 кг. <i>Цена с 01.11.2006г. – 5 500 руб.</i>
13.	Плевательница на стойке	21506		«	Предназначена для сбора жидких и твердых отходов. Габаритные размеры: ➤ чаша из нержавеющей стали диаметром 230 мм; ➤ регулируемое положение высоты чаши – от 820 до 1020 мм. <i>Цена с 01.11.2006г. – 3 400 руб.</i>
14	Кресло стоматологическое	«СТОМЭЛ-К» 21702, 21704	ТУ 9452 008-54699628-2002	«	Конструкция кресла обеспечивает максимальное удобство для пациента и врача в процессе работы. ➤ Программное управление положением сидения и спинки. ➤ Бесшумные электродвигатели европейских фирм. ➤ Устройство защиты обеспечивает аварийную остановки электродвигателей. ➤ Анатомическая форма спинки. ➤ Подголовник, регулируемый по высоте (21702), или артикуляционный (21704). ➤ Быстроразъемные подлокотники.

Сертификат соответствия РОСС RU.АЯ60.В20460.

Сертификат соответствия РОСС RU.АЯ60.В20399.

№ п/п	Наименование оборудования изделия	Тип, марка. Код ОКП	ГОСТ или ТУ	Завод-изготовитель	Технические характеристики
17	<p>Аппарат светоотверждения</p> <p><i>Сертификат соответствия РОСС RU.АЯ60.В20373.</i></p>	<p>АСКМ 10/60 «Оптрадент-2» 21104</p>	<p>ТУ 9452-001-54699628-2002</p>	<p>ООО «СТОМЭЛ-К», г.Воронеж</p>	<p>Аппарат предназначен для фотополимеризации пломбировочных и подкладочных материалов световым потоком с длиной волны 400-500 нм. Выполнен в виде настольной модели и состоит из 2 основных узлов – блока управления и облучателя, соединенных между собой электрическим кабелем. Аппарат имеет импортный автоклавируемый световод, программное управление таймером и звуковой сигнализацией, вентилятор и дополнительную защиту от перегрева, звуковой сигнал через каждые 10 секунд работы, автоматическое отключение облучателя по истечении времени экспозиции.</p> <p>Питание – 220 В, 50 Гц. Потребляемая мощность – 75 ВА. Плотность мощности излучения – не менее 300 мВт/см². Световое излучение в диапазоне – от 400 до 500 нм. Диаметр световода – 8 мм. Лампа галогенная OSRAM 75V 12V G5,3 64613. Ресурс работы лампочки – 24 часа. Габаритные размеры – 240 x 170 x 190 мм. Масса облучателя – 0,2 кг, аппарата – 2,9 кг. <i>Цена с 01.11.2006г. – 8 500 руб.</i></p>
18	<p>То же</p>	<p>АСКМ 10/60 «Оптрадент-2» 21108</p>		<p>то же</p>	<p>Аппарат для светоотверждения композитных пломбировочных материалов на светодиодах. Современный дизайн, импортный автоклавируемый световод, четыре программы работы, удобное кнопочное управление, звуковой сигнал через каждые 10 секунд работы.</p> <p>Питание – 220 В, 50 Гц. Потребляемая мощность – 8 Вт. Плотность мощности излучения – не менее 400 мВт/см². Программируемое время одного цикла – 20 с, 40 с. Программируемая плотность мощности светового потока – 200-400 мВт/см². Спектр излучения светового потока – 475 ± 5 нм. Ресурс работы светодиода – 1000-00 часов или 1800000 циклов по 20 с. Габаритные размеры – Ø 22 мм, длина 220 мм. Масса (без преобразователя) – 0,16 кг. <i>Цена с 01.11.2006г. – 8 800 руб.</i></p>
19	<p>Компрессоры стоматологические</p>	<p>КС-60-01 «СТОМЭЛ»</p> <p>21301</p>	<p>ТУ 9452-003-26502549-00</p>	<p>«</p>	<p><i>Сертификат соответствия РОСС RU.АЯ60.В20459.</i></p> <p>Компрессоры стоматологические воздушные поршневые безмасляные предназначены для подачи сжатого воздуха к стоматологическому оборудованию.</p> <p>Изготовлен в звукоизолирующей тумбочке на базе узлов итальянского производства.</p> <p>Питание – 220 В, 50 Гц. Потребляемая мощность – 1500 ВА. Производительность на выходе – 105 л/мин. Давление сжатого воздуха – от 4 до 6 кгс/см². Объем ресивера – 24 л. Уровень шума – 65 дБа. Режим работы – повторно-кратковременный. Габаритные размеры – 650 x 630 x 903 мм. Масса – 65 кг. <i>Цена с 01.11.2006г. – 30 000 руб.</i></p>

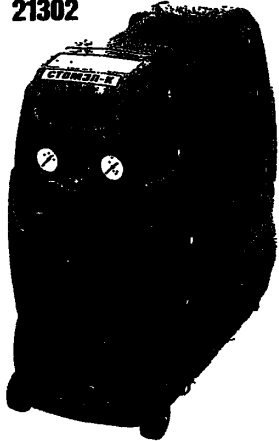
№ п/п	Наименование оборудования изделия	Тип, марка. Код ОКП	ГОСТ или ТУ	Завод-изготовитель	Технические характеристики
		21302	21302 		<p>Изготовлен в звукоизолирующем пластмассовом корпусе на базе узлов итальянского производства. Питание – 220 В, 50 Гц. Потребляемая мощность – 750 Вт. Производительность на выходе – 60 л/мин. Давление сжатого воздуха – до 6 кг/см². Объем ресивера – 6 л. Уровень шума – 60 дБа. Режим работы – повторно-кратковременный. Габаритные размеры – 250 x 550 x 600 мм. Масса – 26 кг. Цена с 01.11.2006г. – 16 000 руб.</p>
		21303			<p>Изготовлен в звукоизолирующей тумбочке на базе узлов итальянского производства. Питание – 220 В, 50 Гц. Потребляемая мощность – 750 ВА. Производительность на выходе – 105 л/мин, при давлении 450 кПа – 60 л/мин. Давление сжатого воздуха – от 4 до 6 кг/см². Объем ресивера – 6 л. Уровень шума – 60 дБа. Режим работы – повторно-кратковременный. Габаритные размеры – 350 x 635 x 610 мм. Масса – 36 кг. Цена с 01.11.2006г. – 15 5000 руб.</p>
		21305			<p>Изготовлен в звукоизолирующей тумбочке на базе узлов словацкого производства. Питание – 220 В, 50 Гц. Потребляемая мощность – 750 ВА. Производительность на выходе – 70 л/мин при давлении 5 кг/см². Давление сжатого воздуха – 6 кг/см². Объем ресивера – 5 л. Уровень шума – 49 дБа. Режим работы – повторно-кратковременный. Габаритные размеры – 350 x 580 x 610 мм. Масса – 36 кг. Цена с 01.11.2006г. – 31 2000 руб.</p>
		21306			<p>Технические характеристики аналогичны компрессору 21305. Изготовлен без звукоизолирующей тумбочки. Уровень шума 60 дБа. Цена с 01.11.2006г. – 23 500 руб.</p>
20	Столики стоматологические с УФ-бактерицидным облучением	«Стомэл» 21401 – 21404	ТУ 9452-005-26502549-99	ООО «СТОМЭЛ-К», г.Воронеж	<p>Сертификат соответствия РОСС RU.АЯ60.В20461. Столик стоматологический с УФ-бактерицидным облучателем служит рабочим местом врача-стоматолога и предназначен для размещения медицинских инструментов и материалов, а также для хранения простерилизованных инструментов. применена импортная бактерицидная лампа TUV-15 фирмы PHILIPS. Сохранение стерильности в течение 48 часов при выключенном бактерицидном излучении после его первичного 5-мин. включения и неограниченное время при периодическом 5-мин. включении бактерицидной лампы не реже 1 раза в сутки.</p>
		21401			<p>Один ящик с УФ-облучателем для 8 наборов. Габаритные размеры – 604 x 404 x 810 мм. Цена с 01.11.2006г. – 14 000 руб.</p>

№ п/п	Наименование оборудования изделия	Тип, марка. Код ОКП	ГОСТ или ТУ	Завод-изготовитель	Технические характеристики
		21402			Два ящика с УФ-облучателем для 16 наборов. Габаритные размеры – 604 x 404 x 810 мм. <i>Цена с 01.11.2006г. – 15 500 руб.</i>
		21403			Тумба с УФ-облучателем для 42 наборов. Габаритные размеры – 504 x 525 x 860 мм. Масса – 30 кг. <i>Цена с 01.11.2006г. – 23 500 руб.</i>
		21404			Один ящик с УФ-облучателем для 8 наборов, второй без облучателя. Габаритные размеры – 604 x 404 x 810 мм. <i>Цена с 01.11.2006г. – 14 500 руб.</i>
21	Стол стоматологический письменный	21405		ООО «СТОМЭЛ-К», г.Воронеж	Стол оборудован столешницей из ламинированной ДСП и выдвижным металлическим ящиком с полимерным покрытием. Габаритные размеры – 650 x 450 x 818 мм. <i>Цена с 01.11.2006г. – 8 000 руб.</i>
22	Стол стоматологический рабочий	21406; 21408		то же	Стол оборудован стеклянными столешницей и полкой и одним (21406) или двумя (21408) выдвижными металлическими ящиками с полимерным покрытием. Габаритные размеры – 604 x 404 x 810 мм. <i>Цена с 01.11.2006г.: 21406 – 6 250 руб. 21408 – 7 000 руб.</i>
23	Тумба стоматологическая с двойной мойкой	21801		«	Предназначена для предстерилизационной обработки медицинских инструментов. Габаритные размеры (без смесителя) – 830 x 525 x 860 мм. <i>Цена с 01.11.2006г. – 15 000 руб.</i>
24	Тумба стоматологическая с 5 ящиками	21802		«	Предназначена для хранения мед. Инструмента и материалов. Габаритные размеры – 460 x 525 x 860 мм. <i>Цена с 01.11.2006г. – 10 500 руб.</i>
25	Тумба стоматологическая с 4 ящиками	21803		«	Предназначена для временного хранения использованного инструмента (3 выдвижных ящика) и отходов, запечатанных в желтый п/э пакет (выдвижной ящик с пластмассовой кюветой). Габаритные размеры – 460 x 525 x 860 мм. <i>Цена с 01.11.2006г. – 9 000 руб.</i>
26	Тумба стоматологическая со стеклянными полками	21804		«	Предназначена для хранения медицинского инструмента и материалов. Габаритные размеры – 504 x 525 x 860 мм. <i>Цена с 01.11.2006г. – 6 800 руб.</i>
27	Набор мебели с общей столешницей для стоматологического кабинета	21807		«	Набор мебели в составе: тумба стоматологическая с двойной мойкой; тумба стоматологическая со стеклянными полками; выкатная тумба стоматологическая с 3 ящиками. Габаритные размеры (без смесителя) – 1870 x 525 x 860 мм. <i>Цена с 01.11.2006г. – 31 500 руб.</i>
28	Тумба стоматологическая с 3 ящиками передвижная	21810		«	Габаритные размеры – 464 x 420 x 800 мм. <i>Цена с 01.11.2006г. – 8 600 руб.</i>

№ п/п	Наименование оборудования изделия	Тип, марка. Код ОКП	ГОСТ или ТУ	Завод-изготовитель	Технические характеристики
29	Тумба стоматологическая с одинарной мойкой	21808		ООО «СТОМЭЛ-К», г.Воронеж	Габаритные размеры (без смесителя) – 504 x 525 x 860 мм. <i>Цена с 01.11.2006г. – 9 700 руб.</i>
30	Тумба стоматологическая с угловой мойкой	21809		то же	Габаритные размеры (без смесителя) – 808 x 808 x 942 x 860 мм. <i>Цена с 01.11.2006г. – 17 100 руб.</i>
31	Кабинет стоматологический терапевтический	«СТОМЭЛ»		«	В состав кабинета входят: установка «Селена-02-05» с комплектом инструментов; компрессор КС-60-01 «СТОМЭЛ» 21303; аппарат светоотверждения «Оптрадент-2» 21108; стул 21805 и 21806; стол с УФ-бактерицидным облучателем 21401; тумба с двойной мойкой 21801; тумба с 4-мя ящиками 21803; тумба с 5-ю ящиками 21802; тумба со стеклянными полками 21804; облучатель бактерицидный настенный ОБНП 2х30; контейнер для стерилизации и дезинфекции 10 л; стерилизатор ГП-20. <i>Цена с 01.11.2006г. – 244 040 руб.</i>
32	Набор мебели	«БСО»:		«	<i>Комплекс оборудования для стерилизации изделий медицинского назначения (БСО) представляет собой набор специализированной медицинской мебели со столешницей из нержавеющей стали с использованием сертифицированного оборудования и позволяет организовать зону дезинфекции, предстерилизационной очистке, стерилизации и хранения ИМН</i> <i>Цена с 01.11.2006г. – 88 970 руб. .</i> <i>Состав:</i>
		21813			Тумба стоматологическая с одинарной мойкой и ящиками для временного накопления отходов. Габаритные размеры (без смесителя) – 500 x 600 x 950 мм. <i>Цена с 01.11.2006г. – 15 000 руб.</i>
		21814			Тумба стоматологическая с двойной мойкой для дезинфекции и предстерилизационной обработки с 5-литровой УЗ-ванной и сушильной камерой. Габаритные размеры (без смесителя) – 976 x 600 x 950 мм. <i>Цена с 01.11.2006г. – 40 900 руб.</i>
		21407			Стол стоматологический: 3 ящика с УФ-бактерицидным облучателем, 1 ящик без облучателя. Габаритные размеры – 500 x 600 x 950 мм. <i>Цена с 01.11.2006г. – 16 570 руб.</i>
		21815			Тумба стоматологическая для установки стерилизационного оборудования. габаритные размеры – 976 x 600 x 950. <i>Цена с 01.11.2006г. – 16 500 руб.</i>
33	Комплекс стоматологический:	«УТЕС-КМИЗ»		ОАО «Утес» г.Ульяновск	Предназначен для терапевтической и ортопедической стоматологии. <i>Цена с 01.11.2006г. – 144 800 руб.</i> <i>Состав комплекса:</i>
	Кресло стоматологическое	КС-10			<i>Сертификат соответствия РОСС RU. ИМ02.В12676.</i> Кресло стоматологическое обеспечивает высокий уровень удобства для пациента и врача. Регулирование положения спинки и сиденья осуществляется ножной педалью.

№ п/п	Наименование оборудования изделия	Тип, марка. Код ОКП	ГОСТ или ТУ	Завод-изготовитель	Технические характеристики
					<p>Питание – 220 В, 50 Гц. Допустимая нагрузка – 135 кг. Класс защиты – 1 тип В. Регулируемая высота сидения – 500-850 мм. Габаритные размеры при вертикальном положении спинки – 1300 x 650 x 1250 мм. <i>Цена – 48 400 руб.</i></p>
	Установка стоматологическая				<p>Блок врача пневмоэлектрический с инструментами и негатоскопом состоит из 4 автономных систем, оснащенных необходимым инструментом. Обеспечивает автоматическое включение автономных систем при извлечении инструментов из гнезд держателей. Плавная регулируемая подача воды в зону операционного поля. Необходимое давление воздуха в пневмосистеме – 0,4-0,6 (4-6) МПа (кгс/см²). Гидроблок со светильником включает в себя: плевательницу с трубкой для смыва, трубку для набора воды в стакан, слюноотсос с наконечником, светильник открытого типа на подвижных плечах с плавной регулировкой освещенности операционного поля от 8 000 лк до 25 000 лк. <i>Цена – 70 900 руб.</i></p>
	Компрессор безмасляный	КПБсэ 80/5Ш			<p>Производительность – 100-110 л/мин. Рабочее давление – 4-6 кгс/см². Емкость ресивера 26 л. уровень шума в шкафу – 65 дБ. <i>Цена – 21 900 руб.</i></p>
	Стул стоматолога				<p>Передвижной, регулируемый по высоте. <i>Цена – 3 600 руб.</i></p>
					<p>Дополнительная комплектация: > Пылесос (<i>цена: 33 000 руб.</i>); > Аппарат светоотверждения пломбировочных материалов (<i>цена: 9 000 руб.</i>); > Стол стоматолога (<i>цена: 5 000 руб.</i>).</p>
34	Модуль лазерный для косметологии и стоматологии	«ЭЛЕМ»		ОАО «Плазма» г.Рязань	<p>Модуль состоит из СО₂ лазера и гибкого световода для доставки луча к месту обработки. Лазер в вертикальном положении закреплен на штативе с возможностью регулировки по высоте от 0,5 до 1,5 м. Управление лазером от педали. Длина волны, в области – 10,6 мкм. Режим работы – непрерывный, импульсный. Длина световода (по желанию заказчика) – 1-2 м. Охлаждение – воздушное, принудительное. Напряжение питания – 220 В, 50 Гц. Фокус на расстоянии 3 мм от конца световода. Габаритные размеры – 500 x 500 мм². Масса (в зависимости от типа лазера) – 20-40 кг.</p>

5. ОБОРУДОВАНИЕ И ПРИБОРЫ ОФТАЛЬМОЛОГИЧЕСКИЕ.

42

№ п/п	Наименование оборудования изделия	Тип, марка. Код ОКП	ГОСТ или ТУ	Завод-изготовитель	Технические характеристики																								
1.	Электроретинограф	«Нейро-ЭРГ»		ООО «НейроСофт», г.Иваново	<p>4-канальный электроретинограф позволяет проводить объективное обследование зрения, детально анализировать функциональную активность сетчатки, ее палочкового и колбочкового аппаратов, тип, степень и топикку поражения зрительного пути, выявлять врожденную патологию глаз.</p> <p>Напряжение питания:</p> <ul style="list-style-type: none"> ➤ электронный блок – 5 В DC, ➤ система на базе персонального компьютера – 220/230 В AC (50 Гц); ➤ система на базе портативного компьютера – 220/230 В AC (50 Гц) / батареи. <p>Габаритные размеры: блок усилителя – 190 x 140 x 50 мм. блок аудиовидеостимулятора – 155 x 105 x 40 мм.</p> <p>Масса: блок усилителя – не более 1,0 кг, блок аудиовидеостимулятора – 0,5 кг.</p> <p><i>Цена с 09.2006г.. – 223 200 руб. без компьютер / 266 200 руб. с «элегантным» компьютером и лазерным принтером.</i></p>																								
2.	Аппарат для ультразвуковой терапии	УЗТ-1.04 О		Завод «ЭМА», г.Москва	<p>Предназначен для лечения ультразвуком различных заболеваний глаз: воспалений роговицы, травматических катаракт, гемофтальма, частичной атрофии зрительного нерва, рубцовых заболеваний век, склеритов и др.</p> <p>Работает как в непрерывном, так и в импульсных режимах, что позволяет выбрать для каждого пациента наиболее рациональную процедуру в соответствии с характером заболевания. Наличие в комплекте аппарата двух ультразвуковых излучателей разного вида обеспечивает эффективное воздействие при лечении.</p> <p>Выполнен на интегральных схемах и полупроводниковых приборах.</p> <p>По защите от поражения электрическим током выполнен по классу 1, тип 8.</p> <table border="0" style="width: 100%;"> <tr> <td>Питание от сети переменного тока</td> <td align="right">220 В, 50 Гц</td> </tr> <tr> <td>Потребляемая мощность, ВА</td> <td align="right">не более 50</td> </tr> <tr> <td>Частота ультразвуковых колебаний, МГц</td> <td align="right">0,88</td> </tr> <tr> <td>Эффективная площадь излучателей, см²:</td> <td></td> </tr> <tr> <td>- ИУТ 0,88-1.090</td> <td align="right">1</td> </tr> <tr> <td>- ИУТ 0,88-0.5 01 Ф</td> <td align="right">0,5</td> </tr> <tr> <td>Регулировка отдаваемой мощности</td> <td align="right">ступенчатая</td> </tr> <tr> <td>Интенсивность ультразвуковых колебаний по ступеням, Вт/см куб.</td> <td align="right">1,0; 0,4; 0,2; 0,05</td> </tr> <tr> <td>Длительность импульсов, мс</td> <td align="right">2,4 и 10±20%</td> </tr> <tr> <td>Частота повторения импульсов, Гц</td> <td align="right">50</td> </tr> <tr> <td>Габаритные размеры, мм</td> <td align="right">341x290x142</td> </tr> <tr> <td>Масса, кг</td> <td align="right">не более 7</td> </tr> </table> <p><i>Цена (с отгрузкой) (с 01.02.2007г.) – 18 300 руб.</i></p>	Питание от сети переменного тока	220 В, 50 Гц	Потребляемая мощность, ВА	не более 50	Частота ультразвуковых колебаний, МГц	0,88	Эффективная площадь излучателей, см ² :		- ИУТ 0,88-1.090	1	- ИУТ 0,88-0.5 01 Ф	0,5	Регулировка отдаваемой мощности	ступенчатая	Интенсивность ультразвуковых колебаний по ступеням, Вт/см куб.	1,0; 0,4; 0,2; 0,05	Длительность импульсов, мс	2,4 и 10±20%	Частота повторения импульсов, Гц	50	Габаритные размеры, мм	341x290x142	Масса, кг	не более 7
Питание от сети переменного тока	220 В, 50 Гц																												
Потребляемая мощность, ВА	не более 50																												
Частота ультразвуковых колебаний, МГц	0,88																												
Эффективная площадь излучателей, см ² :																													
- ИУТ 0,88-1.090	1																												
- ИУТ 0,88-0.5 01 Ф	0,5																												
Регулировка отдаваемой мощности	ступенчатая																												
Интенсивность ультразвуковых колебаний по ступеням, Вт/см куб.	1,0; 0,4; 0,2; 0,05																												
Длительность импульсов, мс	2,4 и 10±20%																												
Частота повторения импульсов, Гц	50																												
Габаритные размеры, мм	341x290x142																												
Масса, кг	не более 7																												

№ п/п	Наименование оборудования изделия	Тип, марка. Код ОКП	ГОСТ или ТУ	Завод-изготовитель	Технические характеристики
3	Тонометр внутриглазного давления (по Маклакову)	ТГД-1 модель 352	ТК 9441-040-07618878-2004	ОАО «Красногвардеец» г.Санкт-Петербург	<p>Сертификат соответствия РОСС RU.ИМ04.В05134. Предназначен для определения глазного давления. Набор состоит из двух 10-граммовых тонометров, держателя и измерительных линеек.</p> <p>Габаритные размеры (в футляре) – 87 x 42 x 16 мм.</p> <p>Масса (в футляре) – не более 0,075 кг.</p> <p><i>Цена (1.02.2006г.) – 900 руб.</i></p>
4	Эластотонометр Филатова-Кальфа	Модель 354	ТУ 9441-040-07618878-2004	то же	<p>Сертификат соответствия РОСС RU.ИМ04.В05135. Предназначен для определения внутриглазного давления. Набор состоит из пяти тонометров массой: 5; 7,5; 10 (2 шт.) и 15 г, держателя и измерительных линеек.</p> <p>Габаритные размеры (в футляре) – 123 x 83 x 20 мм.</p> <p>Масса (в футляре) – не более 0,15 кг.</p> <p><i>Цена (1.02.2006г.) – 1400 руб.</i></p>
5	Приборы для измерения внутриглазного давления			ФГУП ГРПЗ, г.Рязань	<p>Индикатор внутриглазного давления ИГД-02 diathera и тонометр ТГДц diatom – две модификации офтальмотонометра.</p> <p>Показания на жидкокристаллическом дисплее прибора:</p> <ul style="list-style-type: none"> • Индикатор ИГД-02 diathera – тонометрическое ВГД по Маклакову при нагрузке 10 г. • Тонометр ТГДц diatom – истинное ВГД (РО). <p>В приборах применена принципиально новая методика офтальмотонометрии – через веко в области склеры.</p> <p>Уникальность методики измерения ВГД новыми офтальмотонометрии – в сочетании нестандартных подходов к тонометрии глаза: транспальпебрального (измерение через веко) и склерального (измерение в зоне склеры, а не роговицы)</p> <p>Транспальпебральная тонометрия обеспечивает:</p> <ul style="list-style-type: none"> • тонометрию ВГД без контакта со слизистой оболочкой глаза; • неинвазивный безопасный суточный мониторинг ВГД; • получение цифрового значения ВГД для оценки его динамики при тяжелой офтальмопатологии с изменением анатомии глазного яблока. <p>Склеральная тонометрия обеспечивает</p> <ul style="list-style-type: none"> • тонометрию ВГД при патологии роговицы; • тонометрию ВГД после лазерных рефракционных операций; • высокую точность измерения ВГД при измененной толщине роговицы.

6. АППАРАТЫ И ПРИБОРЫ РЕНТГЕНОДИАГНОСТИКИ.

44

№ п/п	Наименование оборудования изделия	Тип, марка. Код ОКП	ГОСТ или ТУ	Завод-изготовитель	Технические характеристики
1	<p align="center">Аппарат рентгеновский диагностический стационарный</p> <p align="center"><i>Устройство рентгеновское питающее Sedecal SHF-535</i></p> <p>Максимальная мощность – 50 кВА. Диапазон уставок анодного напряжения – 40-150 кВ. Диапазон уставок анодного тока – 10-640 мА. Диапазон длительности снимка 0,001-10с. Массогабаритные параметры: -силовой блок: 450x650x720 мм; 75 кг; -пульт на стойке: 300x400x1100 мм; 9 кг.</p> <p align="center"><i>Излучатель рентгеновский Toshiba EX-серии</i></p> <p>Размеры фокусных пятен 0,6 мм (МФ) и 1,2 мм (БФ). Теплоемкость анода до 300 кНУ. Частота вращения анода до 9000 об/мин. Максимальная мощность МФ – 27 кВА. Максимальная мощность МФ – 27 кВА</p>	<p align="center">«Сириус-С»</p>	<p align="center">ТУ 9442-008-39769403-2006</p>	<p align="center">ООО СКБ «Медрентех» п/о Мосрентген</p>	<p><i>Санитарно-эпидемиологическое заключение № 77.99.34.944.Д.01053.11.06 от 24.11.2006г.</i></p> <p>Предназначен для проведения рентгеновских исследований в положении пациента «лёжа» на столе (прямые, косые снимки и томография), в положении «стоя» на стойке снимков. Конструкция аппарата позволяет получать рентгенограммы и томограммы как на рентгеновской плёнке с химической обработкой, так и с помощью системы цифровой рентгенографии. Большой динамический диапазон заметно снижает вероятность получить недозакспонированный или переэкспонированный снимок, а возможности цифровой обработки позволяют наблюдать на одном снимке как мягкие, так и плотные ткани. Малый пороговый контраст системы дает возможность различать на экране монитора малоконтрастные объекты, что в совокупности с высоким пространственным разрешением снимков позволяет заметно улучшить по сравнению с пленочной рентгенографией диагностические возможности, а более высокая чувствительность метода снизит лучевую нагрузку на пациентов. Аппарат может также поставаться и без системы цифровой рентгенографии.</p> <div style="display: flex; justify-content: space-between;"> <div style="width: 30%;"> <p align="center"><i>Комплект для рентгенографии и томографии Sedecal Villennium</i></p> <p><u>Дека стола:</u></p> <ul style="list-style-type: none"> • размеры 2200x800 мм; • высота от пола 750 мм; • расстояние дека-плёнка 60 мм; • продольное перемещение 1000 мм; • поперечное перемещение 230 мм; <p><u>Колонна излучателя:</u></p> <ul style="list-style-type: none"> • поворот вокруг вертикальной оси 90°, 180°; • мин./макс. высота фокуса излучателя от пола 400 / 2000 мм. <p><u>Томографические функции:</u></p> <ul style="list-style-type: none"> • три угла качания – 8°, 20° и 40° и две скорости; • выбор уровня среза от 0 до 250 мм с шагом 1 мм; • пространственное разрешение при 400 – 4 п.л./мм </div> <div style="width: 35%;"> <p align="center"><i>Система цифровой Рентгенографии</i></p> <p>Детектор – фотостимулированная пластина в спецкассете. Максимальный размер кассеты – 35 x 43 см; Пороговый контраст – не менее 1,5 %. Динамический диапазон более 800. Пространственное разрешение более 4 п.л./мм; Время полного цикла обработки кассеты менее минуты. Возможность размещения АРМ врача и лаборанта в различных помещениях (беспроводное соединение до 50 м). Состав и типы комплектующих АО согласованию с заказчиком.</p> </div> </div>
2.	<p align="center">Рентгенодиагностические комплексы</p>	<p align="center">РДК «Сириус» 50/5</p>	<p align="center">ТУ 92-7607277.001-90</p>	<p align="center">то же</p>	<p><i>Сертификат соответствия РОСС RU.ИМ02.В11597.</i></p> <p>Предназначены для широкого диапазона рентгеновских исследований, проводимых на одно, двух и трех рабочих местах с использованием рентгеновских излучателей. На столе-штативе поворотном проводят рентгеноскопию с использованием усилителя яркости рентгеновского изображения и рентгенографию пациента в вертикальном, горизонтальном и наклонных положениях и в латеропозиции.</p>

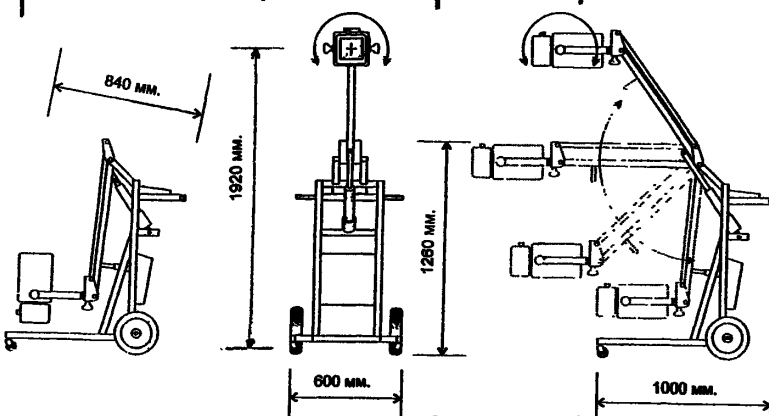
№ п/п	Наименование оборудования изделия	Тип, марка. Код ОКП	ГОСТ или ТУ	Завод-изготовитель	Технические характеристики
	<p>Стол штатив поворотный Габаритные размеры деки штатива – 2020 x 700 мм. Высота деки штатива от пола – 880 мм. Поворот опорной стенки штатива - +90°, 0°, -15°. Перемещение опорной стенки штатива: вверх 600 мм вниз 400 мм поперек + - 100 мм. Расстояние фокус-пленка: макс. -960 мм, мин. -695 мм. Установка кассет левосторонняя – от 13x18 мм до 35x43 мм. Формат – автоматика.</p> <p>Стойка для рентгенографии Вертикальное перемещение опорной стенки – 1250 мм. Нижнее положение центра решетки от пола – 350 мм. Расстояние от деки опорной стенки до пленки: - без камеры реле экспозиции – 30 мм; - с камерой реле экспозиции – 50 мм.</p>			<p>Стол для рентгенографии и продольной томографии Габаритные размеры деки стола – 2250 x 850 мм. Высота стола над уровнем пола – 750 мм. Расстояние дека – пленка – 60 мм. Продольное перемещение решетки – 600 мм. Нижнее положение фокуса и излучателя от пола – 470 мм. Вертикальное перемещение излучателя – 1350 мм. Углы томографии – 8°, 20°, 45°. Фокусное расстояние при томографии – 1150 мм. Высота выделяемого слоя при томографии – 0-250 мм.</p>	<p>Усилитель рентгеновского изображения Количество рабочих полей и их размер – 3/215, 160, 120 мм. Разрешающая способность в центре рабочего поля: 215/1,4; 160/1,6; 120/2,0 пар линий/мм. Пороговый контраст – 2%. Динамический диапазон – 50. Вес электронно-оптического преобразователя – 22 кг.</p> <p>Устройство рентгеновское питающее среднечастотное Параметры питающей сети – 3x380 В, 50 Гц, 0,3 Ом. Мощность питающего устройства – 50 кВА. Уставки анодного напряжения – 40-150 кВ. Уставки количества электричества – 1-999 мАс. Органавтоматика – имеется.</p>
<p>3</p>	<p>Аппарат рентгеновский передвижной</p> 	<p>«МобиРент-МТ»</p>	<p>ТУ 9442-004-47245915-20021</p>	<p>ООО СКБ «Медрентех» п/о Мосрентген</p>	<p>Сертификат соответствия РОСС RU.МЕ20.В05054. Предназначен для проведения исследований пациентов с ограниченной подвижностью. Аппарат оснащен микропроцессорной системой управления с цифровой индикацией параметров кВ, мАс и индикацией включения экспозиции, а также электроприводом подъема излучателя.</p> <p>Параметры питающей сети (однофазная) – 220 В, 50 Гц. Максимальная мощность потребления – не более 4,5 кВА. Мощность питающего устройства с моноблоком – 4,0 кВА. Уставки анодного напряжения – 40-115 кВ. Уставка анодного тока – 5-100 мА. Уставки количества электричества – 0,1-200 мАс. Фокус рентгеновской трубки – 0,6 / 1,5 мм. Время экспозиции – 0,001-10 сек. Готовность аппарата к работе после включения питания – не более 20 сек. Поворот излучателя (моноблока) вокруг продольной оси – 180°. Поворот излучателя (моноблока) вокруг поперечной оси – 180°. Вертикальное перемещение излучателя электроприводом – не менее 1400 мм. Диапазон измерения высоты аппарата – 380-1780 мм. Размеры в рабочем положении – 900 x 600 x 1950 мм. Размеры в транспортном положении – 900 x 600 x 1245 мм. Масса аппарата – не более 55 кг. Возможные форматы используемых рентгеновских кассет – дл 35 x 43.</p>

№ п/п	Наименование оборудования изделия	Тип, марка. Код ОКП	ГОСТ или ТУ	Завод-изготовитель	Технические характеристики
4	Аппарат рентгеновский разборный	Ренар-CR		ООО СКБ «Медрентех» п/о Мосрентген	<p>Компактный разборный аппарат для рентгенографических исследований при общей диагностике, травматологии и флюорографии. В качестве детектора рентгеновского изображения используется фотостимулированная пластина, помещаемая в стандартную кассету.</p> <p>Штатив аппарата позволяет проводить снимки как в положении пациента «стоя», так и в положении «лежа» на каталке или носилках. Аппарат имеет два устройства для установки кассет – основное и вспомогательное. Основное устройство используется для получения снимков грудной клетки и черепа в положении пациента «стоя» и в положении «лежа» при использовании каталки. Вспомогательное устройство используется для получения снимков ног. Кроме того, возможно проведение снимков на кассеты, закрепляемые на каталке или расположенные непосредственно под исследуемым объектом.</p> <p>При необходимости возможно получение традиционных снимков на рентгеновскую пленку.</p> <p>Штатив</p> <ul style="list-style-type: none"> ➤ Поворот системы моноблок-приемник вокруг горизонтальной оси – 360°. ➤ Расстояние от пола до центра рентгеновского пучка при горизонтальном положении системы моноблок-приемник – 870 мм. ➤ Расстояние от пола до центра рентгеновского пучка при вертикальном положении системы и повернутом моноблоке – 440 мм. ➤ Вертикальное перемещение системы моноблок-приемник – 500 мм.
<p>Высокочастотный генератор</p> <ul style="list-style-type: none"> ➤ Мощность – 4 кВт. ➤ Рабочая частота – 300 кГц. ➤ Диапазон напряжений – 40-115 кВ. ➤ Диапазон тока – 5-100 мА. ➤ Диапазон количество электричества 0,1-200 мАс. ➤ Питание – однофазная сеть 220 В. 		<p>Рентгеновская трубка</p> <ul style="list-style-type: none"> ➤ Тип анода – неподвижный. ➤ Теплоемкость – 40 000 тепл. ед. ➤ Размеры фокусного пятна – 0,6/1,5. <p>Управление</p> <ul style="list-style-type: none"> ➤ Цифровая индикация параметров кВ, мАс. ➤ Индикация включения экспозиции. 		<p>Система компьютерной рентгенографии</p> <ul style="list-style-type: none"> ➤ Разрешающая способность – 4,3 линий/мм. ➤ Пороговый контраст – 1,5%. ➤ Динамический диапазон – 800. ➤ Производительность – до 60 снимков в час. ➤ Максимальный размер кассеты 35 x 43. 	
5	Аппарат панорамный рентгенодиагностический стоматологический острофокусный	ПАРДУС-1	ТУ 9442-001-02068539-97	НПП «Буревестник», ОАО, г.Санкт-Петербург	<p>Аппарат создан на основе оригинальной острофокусной рентгеновской трубки и предназначен для получения панорамных снимков верхней и нижней челюстей одновременно.</p> <p>Применяется при диагностике кариеса, пародонтита и др. заболеваний в стоматологии и челюстно-лицевой хирургии.</p> <p>Анодное напряжение – 50-70 кВ. Анодный ток – 100 мкА. Диаметр фокусного пятна – 0,2 мм. Расстояние фокус-кассета при панорамной съемке – 50 ... 60 мм. Время экспозиции, с – 0,5 ... 9,9. Питание – 220 В, 50 Гц. Потребляемая мощность – 70 Вт. Габаритные размеры – 1260 x 1200 x 1700 мм. Установочная площадь, м² – 1,5 / Масса, кг – 43</p>
Сертификат соответствия РОСС RU.ИМ02.В11086					

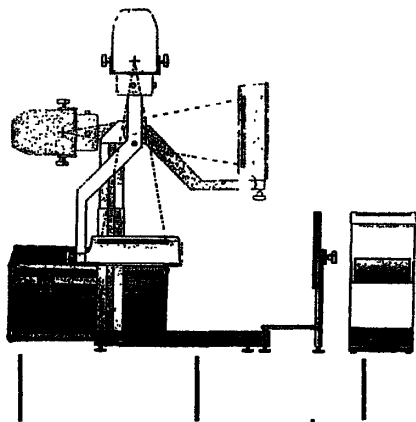

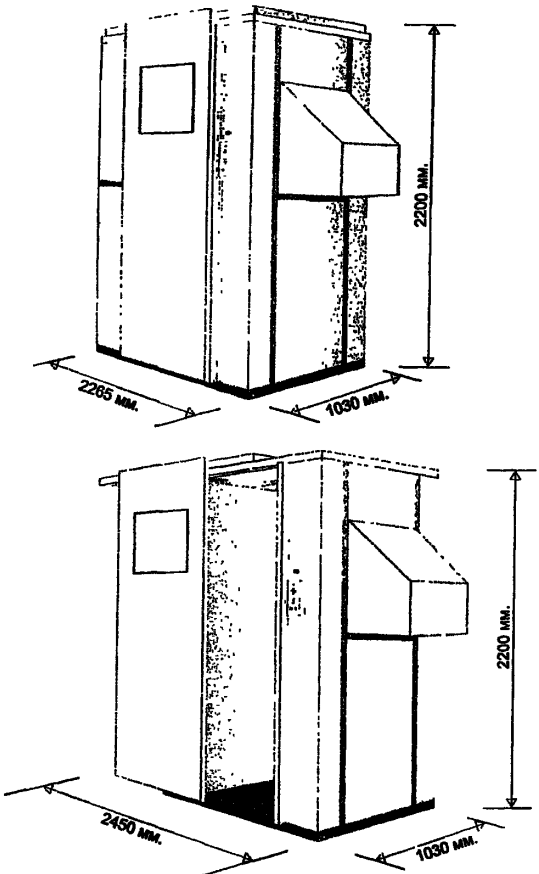
№ п/п	Наименование оборудования изделия	Тип, марка. Код ОКП	ГОСТ или ТУ	Завод-изготовитель	Технические характеристики																																																																		
6	Флюорограф цифровой стационарный	ФЦС-«РЕНТЕХ»	ТУ 9442-002-39769403-2001	ООО СКБ «Медрентех» п/о Мосрентген	<p>Сертификат соответствия РОСС RU.AE68.B10692. Малодозовый флюорограф предназначен для исследования органов грудной клетки в положении пациента стоя в прямой и боковой проекциях. рентгенозащитная кабина с лифтом для пациента и механизированным закрыванием дверей, среднечастотное питающее устройство, цифровая флюорографическая камера, автоматизированные рабочие места лаборанта и врача – гарантия безопасных условий работы медперсонала и высокого качества диагностических исследований.</p> <table border="1" data-bbox="1479 423 1832 1243"> <thead> <tr> <th></th> <th>Исполнение I</th> <th>Исполнение II</th> </tr> </thead> <tbody> <tr> <td>Электропитание – сеть переменного тока, В</td> <td>380</td> <td>220 с накоп.</td> </tr> <tr> <td>Мощность, питающего устройства, кВт</td> <td>32</td> <td>18</td> </tr> <tr> <td>Диапазон анодных напряжений, кВ</td> <td>40-125</td> <td>40-125</td> </tr> <tr> <td>Диапазон анодного тока, мА</td> <td>10-400</td> <td>до 400</td> </tr> <tr> <td>Длительность снимка, сек.</td> <td>0,001-10</td> <td>0,003-5</td> </tr> <tr> <td>Диапазон количества электричества, мАс</td> <td>0,1-500</td> <td>1-25</td> </tr> <tr> <td>Шаг измерения напряжения рентгеновской трубки, кВ</td> <td>1,0</td> <td>по ряду</td> </tr> <tr> <td>Фокусное расстояние, см</td> <td>100</td> <td>100</td> </tr> <tr> <td>Размер фокусного пятна рентгеновской трубки, мм</td> <td>1,2 x 1,2</td> <td>1,2 x 1,2</td> </tr> <tr> <td>Размер рабочего поля, не менее, мм</td> <td colspan="2">390 x 390</td> </tr> <tr> <td>Число элементов изображения</td> <td colspan="2">2000 x 2000</td> </tr> <tr> <td>Разрешающая способность, пар линий/мм</td> <td colspan="2">2,5</td> </tr> <tr> <td>Контрастная чувствительность, %</td> <td colspan="2">1,0</td> </tr> <tr> <td>Динамический диапазон, не менее</td> <td colspan="2">1000</td> </tr> <tr> <td>Время обработки изображения, сек.</td> <td colspan="2">10</td> </tr> <tr> <td>Доза в плоскости приемника, мР</td> <td colspan="2">1,0</td> </tr> <tr> <td>Геометрические искажения (дисторсия), %</td> <td colspan="2">2</td> </tr> <tr> <td>Перемещение подъемника электроприводом – не менее 500 мм.</td> <td colspan="2"></td> </tr> <tr> <td>Максимальная нагрузка подъемника, кг</td> <td colspan="2">135</td> </tr> <tr> <td>Габаритные размеры кабины, мм</td> <td colspan="2">2265 x 1030 x 2200</td> </tr> <tr> <td>Масса, не более, кг</td> <td colspan="2">800</td> </tr> </tbody> </table> <p>Производительность, не менее, флюограмм в час – 60.</p>		Исполнение I	Исполнение II	Электропитание – сеть переменного тока, В	380	220 с накоп.	Мощность, питающего устройства, кВт	32	18	Диапазон анодных напряжений, кВ	40-125	40-125	Диапазон анодного тока, мА	10-400	до 400	Длительность снимка, сек.	0,001-10	0,003-5	Диапазон количества электричества, мАс	0,1-500	1-25	Шаг измерения напряжения рентгеновской трубки, кВ	1,0	по ряду	Фокусное расстояние, см	100	100	Размер фокусного пятна рентгеновской трубки, мм	1,2 x 1,2	1,2 x 1,2	Размер рабочего поля, не менее, мм	390 x 390		Число элементов изображения	2000 x 2000		Разрешающая способность, пар линий/мм	2,5		Контрастная чувствительность, %	1,0		Динамический диапазон, не менее	1000		Время обработки изображения, сек.	10		Доза в плоскости приемника, мР	1,0		Геометрические искажения (дисторсия), %	2		Перемещение подъемника электроприводом – не менее 500 мм.			Максимальная нагрузка подъемника, кг	135		Габаритные размеры кабины, мм	2265 x 1030 x 2200		Масса, не более, кг	800	
	Исполнение I	Исполнение II																																																																					
Электропитание – сеть переменного тока, В	380	220 с накоп.																																																																					
Мощность, питающего устройства, кВт	32	18																																																																					
Диапазон анодных напряжений, кВ	40-125	40-125																																																																					
Диапазон анодного тока, мА	10-400	до 400																																																																					
Длительность снимка, сек.	0,001-10	0,003-5																																																																					
Диапазон количества электричества, мАс	0,1-500	1-25																																																																					
Шаг измерения напряжения рентгеновской трубки, кВ	1,0	по ряду																																																																					
Фокусное расстояние, см	100	100																																																																					
Размер фокусного пятна рентгеновской трубки, мм	1,2 x 1,2	1,2 x 1,2																																																																					
Размер рабочего поля, не менее, мм	390 x 390																																																																						
Число элементов изображения	2000 x 2000																																																																						
Разрешающая способность, пар линий/мм	2,5																																																																						
Контрастная чувствительность, %	1,0																																																																						
Динамический диапазон, не менее	1000																																																																						
Время обработки изображения, сек.	10																																																																						
Доза в плоскости приемника, мР	1,0																																																																						
Геометрические искажения (дисторсия), %	2																																																																						
Перемещение подъемника электроприводом – не менее 500 мм.																																																																							
Максимальная нагрузка подъемника, кг	135																																																																						
Габаритные размеры кабины, мм	2265 x 1030 x 2200																																																																						
Масса, не более, кг	800																																																																						
																																																																							

ТЕХНИЧЕСКИЕ УСЛОВИЯ: ТУ 9442-005-34597883-2002.

Сертификат соответствия РОСС RU.ИМ02.В145309.

Санитарно-эпидемиологическое заключение 77.99.34.994.Д.010270.11.06 от 02.11.2006г.

КОМПЛЕКТАЦИ И ТЕХНИЧЕСКИЕ ХАРАКТЕРИСТИКИ ВАРИАНТА 1:

1. Томографический стол снимков МОВИПЛАН.

Перемещение деки возможно в четырех направлениях. Электромагнитные тормоза, блокирующие движение деки отключает фотодиод. Стол оснащен лифтом. Диапазон движения деки – 46 – 79 см от пола. Кассетодержатель приспособлен для работы с кассетами от 13х18 до 43х43 см. Диафрагма оснащена световым центратором.

Колена излучателя оснащена электромотором, облегчающим перемещение по рельсам на полу (длина рельсов 3 м).

Выполнение томографии возможно при четырех углах 5° – 20° – 30° – 45°, для каждого угла можно выбрать три различные скорости выполнения процедуры. Высоту слоя можно изменить с шагом 1 мм в диапазоне от 0 до 250 мм. Пространственное разрешение при томографии – 3,7 п.л./мм. Панель управления содержит полный набор клавиш управления, индикатор угла наклона трубки и цифровой индикатор высоты слоя среза.

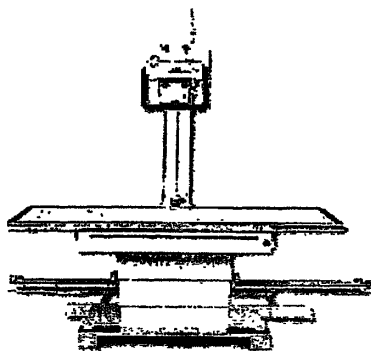

2. Вертикальная стойка снимков.

Высота стойки – 217 мм. Диапазон движений: от 40 до 190 см от пола. Стойка оборудована кассетодержателем для кассет от 13х18 см до 43х43 см. Угол поворота деки стойки +90°.

3. Среднечастотное рентгеновское питающее устройство TOP-X.

Мощность питающего устройства составляет 5- кВт.

Диапазон значений высокого напряжения, подаваемого на рентгеновскую трубку, составляет:

- в режиме рентгенографии – 40-150 кВ;
- в режиме просвечивания – 40-110 кВ (токи 0-10 мА). Шаг изменения напряжения 0 1 кВ.

Время экспозиции: при рентгенографии от 5 мс до 6 сек.

TOP-X имеет набор встроенных программ органавтоматики рентгенодиагностического обследования.

4. Излучатель с рентгеновской трубкой.

Максимальное напряжение 150 кВ (рабочий диапазон 40-150 кВ).

Ширина эффективного фокусного пятна: малого – 0,6 мм, большого – 1,2 мм.

5. Устройство для определения доз облучения пациентов.

6. Комплект кассет с усиливающими экранами.

Форматы 18х24, 24х30, 30х40, 35х35 см.

7. Комплект рентгенозащитной одежды.

Фартук 0,35, воротник, передник 0,35, перчатки, комплект защитных пластин №2.

8. Проявочная машина «ОПТИМАКС».

Обрабатываемые форматы – до пленки шириной 35 см.

Производительность – 129 пленок формата 24х30 см в час.

Температура проявки – 28-37° (шаг -1°С).

Габаритные размеры – 77 х 59 х 42 мм.

**КОМПЛЕКТАЦИ И ТЕХНИЧЕСКИЕ ХАРАКТЕРИСТИКИ
ВАРИАНТА 1 с системой цифровой рентгенографии:**

Аналогично РДК «МЕДИКС-Р» Вариант 1.

9. Система для цифровой рентгенографии.

Это полностью автоматизированная система. От лаборанта требуется только заложить кассету с экспонированной пластиной в кассетоприемник дигитайзера. Весь остальной процесс происходит автоматически.

Производительность системы до 73 снимков в час.

В комплектацию входит:

- устройство оцифровки рентгеновского изображения;
- программно-аппаратный комплекс (полная DICOM совместимость);
- комплект кассет с люминофорными пластинами (форматы 18х24; 24х30, 35х43 – 2 шт.);
- медицинский принтер для получения изображения на термопленке.

ЗАВОД-ИЗГОТОВИТЕЛЬ – ЗАО «АМИКО» г. Москва

№ п/п	Наименование оборудования изделия	Тип, марка. Код ОКП	ГОСТ или ТУ	Завод-изготовитель	Технические характеристики
8	Комплекс рентгеновский диагностический на два рабочих места	«МЕДИКС-Р-АМИКО» ВАРИАНТ 2 и ВАРИАНТ 2 с системой цифровой рентгенографии	ТУ 9442-005-34597883-2002	ЗАО «АМИКО» г. Москва	<p>КОМПЛЕКТАЦИЯ ВАРИАНТА 2:</p> <p><u>1. Томографический стол снимков и вертикальная стойка снимков АМИГРАФ.</u> Кассетодержатель стола приспособлен для работы с кассетами от 13x18 до 43x43 см. Выполнение томографии возможно в диапазоне от 8 до 40 градусов с шагом не более 5 градусов, для каждого угла можно выбрать три различных скорости выполнения процедуры. Высоту слоя можно изменять в диапазоне от 0 до 240 мм. Пространственное разрешение при томографии не менее – 3,4 п.л./мм. Рабочее расстояние фокус/дека при томографии – 110 см. Высота стойки – 190 см. . Диапазон движений: от 33 до 1 см от пола. Стойка оборудована кассетодержателем для кассет от 13x18 см до 43x43 см</p> <p><u>2. Среднечастотное рентгеновское питающее устройство TOP-X.</u> (см. поз.7).</p> <p><u>3. Излучатель с рентгеновской трубкой.</u> (см. поз.7).</p> <p><u>4. Устройство для определения доз облучения пациентов.</u></p> <p><u>5. Комплект кассет с усиливающими экранами.</u></p> <p><u>6. Комплект рентгенозащитной одежды.</u></p> <p><u>7. Система для цифровой рентгенографии (только для «МЕДИКС-Р-АМИКО» ВАРИАНТ 2 с системой цифровой рентгенографии).</u> (см. поз.7.)</p>
9	Комплекс рентгеновский диагностический на три рабочих места	«МЕДИКС-Р-АМИКО» ВАРИАНТ 1 и ВАРИАНТ 1 с системой цифровой рентгенографии	ТУ 9442-005-34597883-2002	ЗАО «АМИКО» г. Москва	<p>КОМПЛЕКТАЦИЯ ВАРИАНТА 1:</p> <p><u>1. Поворотный стол-штатив VISION.</u> Диапазон углов поворота стола - +90° / -15°. Перемещение деки стола выполняется электромотором в четырех направлениях. Подножка движется с шагом 10 см. На электронном экраноснимочном устройстве (ЭСУ) расположена панель управления движениями стола и деки, выбором программы деления кассеты при снимке со счетчиком кадров.</p> <p><u>2. Усилитель яркости рентгеновского изображения УРИ-АМЕТИСТ</u> выполнен на девятидюймовом (23 см) рентгеноэлектроннооптическом преобразователе, имеет три рабочих поля (9" / 6" / 4"), что позволяет увеличить изображение области, интересующей врача. В комплект поставки входит TFT монитор высокого разрешения 19" на передвижной стойке.</p> <p><u>3. Система получения и обработки цифрового рентгеновского изображения АККОРД.</u> Основой системы является компьютер класса ПЕНТИУМ IV с TFT монитором – 19", оснащенный устройством для оцифровки аналогового рентгеновского изображения.</p> <p><u>4. Томографический стол снимков МОБИПЛАН.</u> (см. поз.7).</p>

Сертификат соответствия РОСС RU.ИМ02.В14309.

Сертификат соответствия РОСС RU.АЕ68.В10692.

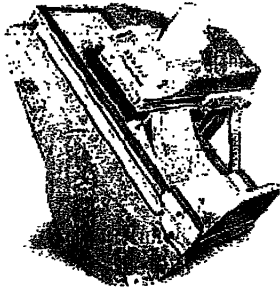
№ п/п	Наименование оборудования изделия	Тип, марка. Код ОКП	ГОСТ или ТУ	Завод-изготовитель	Технические характеристики
					<p>5. Среднечастотное рентгеновское питающее устройство TOP-X. (см. поз.7).</p> <p>6. Излучатель с рентгеновской трубкой. (см. поз.7).</p> <p>7. Устройство для определения доз облучения пациентов.</p> <p>8. Ширма малая защиты врача.</p> <p>9. Комплект кассет с усиливающими экранами.</p> <p>10. Комплект рентгенозащитной одежды.</p> <p>11. Проявочная машина «ОПТИМАКС».</p> <p>Система для цифровой рентгенографии AGFA (только для «МЕДИКС-Р-АМИКО» ВАРИАНТ 1 с системой цифровой рентгенографии).</p> <p>Это полностью автоматизированная система. От лаборанта требуется только заложить кассету с экспонированной пластиной в кассетоприемник дигитайзера. Весь остальной процесс происходит автоматически.</p> <p>Производительность системы до 73 снимков в час.</p> <p>В комплектацию входит:</p> <ul style="list-style-type: none"> ➤ устройство оцифровки рентгеновского изображения; ➤ программно-аппаратный комплекс (полная DICOM совместимость); ➤ комплект кассет с люминофорными пластинами (форматы 18x24; 24x30, 35x43 – 2 шт.). <p>медицинский принтер для получения изображения на термопленке.</p>
10	<p>Комплекс рентгеновский диагностический на два рабочих места</p> <p><i>Сертификат соответствия РОСС RU.ИМ02.В14309.</i></p>	<p>«МЕДИКС-Р-АМИКО» ВАРИАНТ 2 и ВАРИАНТ 2 с системой цифровой рентгенографии</p>	<p>ТУ 9442-005-34597883-2002</p>	<p>ЗАО «АМИКО» г. Москва</p>	<p>КОМПЛЕКТАЦИЯ ВАРИАНТА 2:</p> <p>1. Поворотный стол-штатив ВИРОМАТИК.</p> <p>Диапазон углов поворота стола - +90° / -15°. Перемещение деки стола выполняется электромотором в четырех направлениях. Подножка движется с шагом 10 см.</p> <p>На электронном экраноснимочном устройстве (ЭСУ) расположена панель управления движениями стола и деки, выбором программы деления кассеты при снимке со счетчиком кадров.</p> <p>2. Усилитель яркости рентгеновского изображения УРИ-АМЕРИСТ (см. поз.9).</p> <p>3. Система получения и обработки цифрового рентгеновского изображения АККОРД.</p> <p>4. Томографический стол снимков и вертикальная стойка снимков АМИ-ГРАФ (см. поз.8).</p> <p>5. Среднечастотное рентгеновское питающее устройство TOP-X. (см. поз.7).</p> <p>6. Излучатель с рентгеновской трубкой. (см. поз.7).</p> <p>7. Устройство для определения доз облучения пациентов.</p> <p>8. Ширма малая защиты врача.</p> <p>9. Комплект кассет с усиливающими экранами.</p> <p>10. Комплект рентгенозащитной одежды.</p>

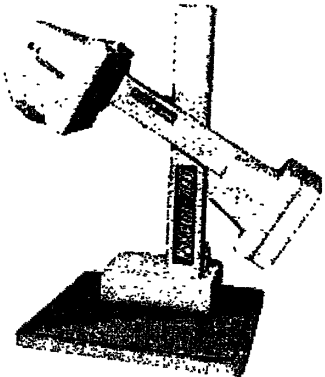
№ п/п	Наименование оборудования изделия	Тип, марка. Код ОКП	ГОСТ или ТУ	Завод-изготовитель	Технические характеристики
					<p>11. Проявочная машина «ОПТИМАКС». Система для цифровой рентгенографии AGFA (только для «МЕДИКС-РАМИКО» ВАРИАНТ 2 с системой цифровой рентгенографии) (см. поз.9).</p>
11	<p>Аппараты рентгенографические цифровые</p>	<p>ПроГраф®-4000; ПроГраф®-5000; ПроГраф®-7000</p>		<p>ЗАО «АМИКО» г. Москва</p>	<p>Универсальный цифровой рентгеновский аппарат позволяет выполнять все виды рентгенографических обследований. Аппарат ПроГраф®-4000 позволяет получить снимки с пространственным разрешением 2,5 пл/мм, аппарат ПроГраф®-5000 – 3,5 пл/мм, ПроГраф®-7000 – 5 пл/мм. Во время обследования врач имеет возможность выбрать для пациента нужное положение: стоя, сидя на стуле, лежа на рентгенпрозрачном столе-каталке. Возможность выбора угла съемки позволяет получить изображение с разных позиций. Размер кадра – 390 x 390 мм Число элементов в ПЗС: ПроГраф®-4000 – 2000 x 2000; ПроГраф®-5000 – 3000 x 3000; ПроГраф®-7000 – 4000 x 4000. Напряжение на рентгеновской трубке - 40+125 кВ. Уставки реле экспозиции - 2+250 мАс. Точность поддержания анодного напряжения - +2%. Динамический диапазон – не менее 400. Размер рабочего фокуса – 0,6 X 0,6 мм. Требование к электросети – 220 В, 50/60 Гц, сопротивление не более 1 Ом. Габаритные размеры – 1750 x 2100 x 1400 мм. Масса аппарата с комплектом ЗИП: ПроГраф®-4000 – 800 кг; ПроГраф®-4000 – 830 кг; ПроГраф®-4000 – 850 кг.</p>
12	<p>Комплекс рентгеновский диагностический телеуправляемый</p>	<p>«Телемедикс-РАМИКО»</p>	<p>ТУ 9442-002-34597889-99</p>	<p>то же</p>	<p>Универсальный рентгенодиагностический аппарат ТЕЛЕМЕДИКС-Р выполненный на телеуправляемом столе-штативе является на сегодняшний день самым универсальным решением, если Вам необходимо рентгенодиагностический аппарат (РДА) общего назначения. Этот аппарат имеет ряд преимуществ: возможность проведения на одном столе-штативе всех видов исследований (рентгеноскопия, рентгенография и томография), малая занимаемая площадь, значительное снижение лучевой нагрузки на врача за счет дистанционного управления из пультовой комнаты.</p> <p>Спецификация поставки: телеуправляемый стол-штатив, усилитель яркости рентгеновского изображения УРИ-АМЕТИСТ, система получения и обработки цифрового рентгеновского изображения АККОРД, среднечастотное рентгеновское питающее устройство ТОР-Х, излучатель с рентгеновской трубкой, устройство для определения доз облучения пациентов, комплект кассет с усиливающими экранами, комплект рентгенозащитной одежды, проявочная машина «ОПТИМАКС», система для цифровой рентгенографии AGFA.</p>

Сертификат соответствия РОСС RU.ИМ02.В14305.

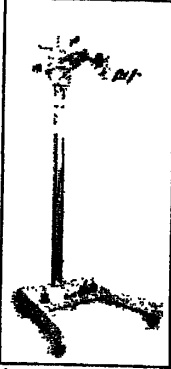
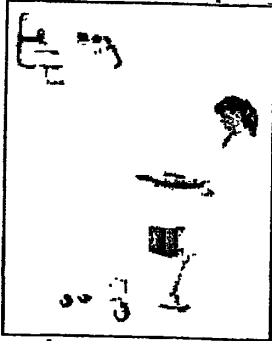
№ п/п	Наименование оборудования изделия	Тип, марка. Код ОКП	ГОСТ или ТУ	Завод-изготовитель	Технические характеристики
13	Аппарат рентгеновский диагностический переносной	10Л6		ЗАО «АМИКО» г. Москва	<p>Сертификат соответствия РОСС RU.ИМ02.В09043. Легкий, разборный аппарат применяется не только в ЛПУ, но и военные при развертывании полевых госпиталей, а также специалисты МЧС. При снимках можно применять все типы рентгеновских кассет с усиливающими экранами. Моноблок с рентгеновской трубкой может вращаться вокруг своей оси, вокруг оси вилки моноблока, перемещаться вдоль колонны штатива и перпендикулярно колонне. Благодаря этому можно делать рентгеновские снимки при любом положении пациента. Комплектация аппарата: моноблок; устройство подъема моноблока; разборная колонна движения моноблока; подвижное основание с блоком электроники. Диапазон рабочих напряжений сети – 198 ... 242 В. Диапазон допустимых сопротивлений сети – 0,3 – 3,0 Ом. Уставки рабочего напряжения (шаг 10 кВ) – 40-100 экВ. Пределы изменения анодного тока – 30-10 мА. Уставки реле количества электричества 2,5-100 мАс. Максимальный потребляемый ток – 25 А. Номинальный размер эффективного фокусного пятна – 1,2 x 1,2 мм. Масса аппарата: 10Л6-01 без ЗИП / с ЗИП – 38,5 / 50 кг; 10Л6-02 без ЗИП / с ЗИП – 53,5 / 65 кг. Частота питающей сети – 50 (по требованию – 60) Гц.</p>
14	Аппарат рентгеновский палатный	Мобилдрайв		то же	<p>Очень легкий в управлении и маневренный – аппарат позволяет выполнить рентгеновский снимок в любой точке госпиталя, в том числе в операционной. рентгеновское питающее устройство (моноблок) аппарата предусматривает работу с обычной однофазной сетью 220 В / 50 Гц. Ручной коллиматор обеспечивает поле облучения до 43 x 43 см на расстоянии 1 м. Технические параметры (для аппарата мощностью 15 кВт): Тип рентгеновского питающего устройства (РПУ) – среднечастотный моноблок. Мощность РПУ (при 100 кВ) – 15 кВт. Частота высоковольтного инвертора – 16 кГц. Диапазон кВ / мАс – 38-125 / 0,2-190. Диапазон мА – 25-200. Диапазон времени экспозиции – 0,003-5 сек. Размер фокуса рентгеновской трубки – 0,6-1,3 мм. Система органавтоматики – 12 программ. Диапазон движения излучателя по вертикали (от пола) – 37,5-201 см. Выдвижение излучателя по горизонтали относительно передних колес / вертикальной стойки – 53,8 / 78 см. Питающая сеть – однофазная, 230 В, 50/60 Гц. Максимальный ток питающей сети – 16 А. Габаритные размеры / масса – 69 x 153 x 144 см / 190 кг.</p>

№ п/п	Наименование оборудования изделия	Тип, марка. Код ОКП	ГОСТ или ТУ	Завод-изготовитель	Технические характеристики	
15	Флюорограф * По требованию заказчика УРП поставляется с накопителем энергии и миниэлектростанцией: Требования к электросети – однофазная, 220 В, 50/60 Гц, сопротивление – 5 Ом. Наибольшая потребляемая мощность (кратковременно) – 1,5 кВт. Габаритные размеры / масса: - накопитель энергии – 520 x 520 x 370 мм / 75 кг; - миниэлектростанция – 450 x 640 x 600 мм / 70 кг.	12Ф9		ЗАО «АМИКО» г. Москва	Сертификат соответствия РОСС RU.ИМ02.В09887. Предназначен для массового скрининга населения. Рентгенозащитная кабина позволяет устанавливать аппарат без специальной рентгенозащиты кабинета и многократно снижает дозовую нагрузку на персонал. Для труднодоступных районов выпускаются аппараты 12Ф9 в ящичной укладке. Максимальное количество обслуживаемых пациентов в час – 60 человек. Доза на кадр в плоскости приемника изображения, камера 70 мм – 2500 мкР. Доза на кадр в плоскости приемника изображения, камера 100 мм – 5000 мкР. Размер рабочего фокуса – 1,2 x 1,2 мм. Напряжение на рентгеновской трубке – 60...125 кВ. Уставки реле экспозиции - 4÷250 мАс. Требования к электросети * - трехфазная, 380 В, 50/60 Гц, сопротивление – не более 1 Ом. Наибольшая потребляемая мощность (кратковременная) – 20 кВт. Габаритные размеры стационарного аппарата – 2650 x 1350 x 2200 мм. Масса с комплектом ЗИП, брутто (нетто) – 870 (570) кг.	
16	Флюорографы цифровые сканирующие малодозовые Сертификат соответствия РОСС RU.ИМ02.В09887.	ПроСкан-2000; ПроСкан-7000		то же	Главным достоинством этих аппаратов являются низкая доза облучения пациента при обследовании, мгновенное получение и высокое качество снимка, гарантия надежности работы аппарата. Рентгенозащитная кабина позволяет устанавливать аппарат без специальной рентгенозащиты кабинета и многократно снижает дозовую нагрузку на персонал. Максимальное количество обслуживаемых пациентов в час – 60 человек. Размер кадра – 390 x 390 мм. Размер рабочего фокуса – 0,3 x 0,3 мм. Напряжение на рентгеновской трубке - 60÷125 кВ. Время сканирования – 35 с. Динамический диапазон – 1600. Требования к электросети – однофазная, 220 В, 50/60 Гц, сопротивление – 3 Ом. Габаритные размеры – 1950 x 1350 x 2200 мм. Масса аппарата с комплектом ЗИП – 770 кг.	
					ПроСкан-2000	ПроСкан-7000
Наибольшая потребляемая мощность (кратковременно)					5 кВт	8 кВт
Значение анодного тока					1 – 15 мА	1 – 40 мА
Пространственное разрешение (в плоскости пациента)					2,2 пар линий/мм	3,2 пар линий/мм
Контрастная чувствительность, не более при дозе на кадр в плоскости приемника изображения					1,0% 100 мкР	1,0% 250 мкР
Контрастная чувствительность, не более при дозе на кадр в плоскости приемника изображения					0,5% 200 мкР	0,5% 400 мкР

№ п/п	Наименование оборудования изделия	Тип, марка. Код ОКП	ГОСТ или ТУ	Завод-изготовитель	Технические характеристики																								
17	<p>Флюорографы цифровые</p> <p><i>Сертификат соответствия РОСС RU.ИМ02.В09887.</i></p> <p>Габаритные размеры ящичной укладки:</p> <p>Масса аппарата с комплектом ЗИП</p>	<p>ПроМатрикс-4000</p>	<p>1580 x 580 x 500 мм 820 x 600 x 760 мм 720 x 680 x 470 мм 790 x 590 x 420 мм 940 x 520 x 430 мм 790 x 580 x 610 мм 1040 x 830 x 760 мм 710 x 690 x 680 мм</p>	<p>ЗАО «АМИКО» г. Москва</p>	<p>Цифровой флюорографический аппарат с ПЗС-матрицей выпускается в двух вариантах – стационарный и ящичной укладки. Аппарат в ящичной укладке предназначен для труднодоступных районов. Флюорограф транспортируется в разобранном виде в футлярах, которые служат элементами конструкции аппарата.</p> <p>Максимальное количество обслуживаемых пациентов в час – 60 человек.</p> <p>Размер кадра – 390 x 390 мм.</p> <p>Размер рабочего фокуса – 1,2 x 1,2 мм.</p> <p>Напряжение на рентгеновской трубке - 60÷125 кВ.</p> <p>Динамический диапазон – 200.</p> <p>Уставки реле экспозиции – 2...250 мАс.</p> <p>Число элементов в ПЗС – 2000 x 2000 штук.</p> <p>Пространственное разрешение (в плоскости пациента) – 2,5 пар линий/мм.</p> <p>Контрастная чувствительность, не более – 1,5% при дозе на кадр в плоскости приемника изображения – 800 мкР.</p> <p>Требования к электросети – однофазная, 220 В, 50/60 Гц, сопротивление – 3 Ом.</p> <p>Масса стационарного аппарата с комплектом ЗИП, брутто (нетто) – 1060 (830) кг.</p> <p>Наибольшая потребляемая мощность (кратковременно) – 1,5 кВт.</p> <p>Габаритные размеры – 1950 x 1350 x 2200 мм.</p> <p>По требованию заказчика УРП поставляется с миниэлектростанцией:</p> <p>Габаритные размеры – 450 x 640 x 600 мм.</p> <p>Масса – 70 кг.</p>																								
18	<p>Подвижные пленочные флюорографические кабинеты</p> <p><i>Сертификат соответствия РОСС RU.ИМ02.В09747.</i></p>			<p>то же</p>	<p>Предлагается подвижные пленочные кабинеты на базе шасси КАМАЗ: - КАМАЗ-43114 (6x6);- КАМАЗ-4326 (4x4);- КАМАЗ-4308 (4x2).</p> <p>Различия в характеристиках шасси позволяет подобрать машину в соответствии с местными условиями. Кабинет может быть оборудован автономной системой электропитания, что позволит проводить обследования населения вдали от энергоисточников</p> <p>Кабинет оборудован системой для ручной и автоматической проявки пленки.</p> <p>Комплектация: флюорографический аппарат 12Ф9 (технические характеристики см. поз.15), стол оператора, проявочный комплекс, кресло оператора, пластиковый триплексные стеклопакеты, светопрозрачная поликарбонатная перегородка, раскладной диван-кушетка, кондиционер воздуха, шкаф-купе.</p> <table border="1" data-bbox="1062 1039 1810 1269"> <thead> <tr> <th></th> <th>КАМАЗ-43114</th> <th>КАМАЗ-4326</th> <th>КАМАЗ-4308</th> </tr> </thead> <tbody> <tr> <td>Модель двигателя</td> <td>740.31-240(Евро-2)</td> <td>740.31-240</td> <td>Cummins B5.9 180 CIV-0 (Евро-2)</td> </tr> <tr> <td>Номинальная мощность, кВт (л.с.)</td> <td>176 (240)</td> <td>176 (240)</td> <td>131 (178)</td> </tr> <tr> <td>Габариты комплекса, мм</td> <td>7730x2480x3700</td> <td>7850x2480x3700</td> <td>7430(8430)x2480x3410</td> </tr> <tr> <td>Полная масса, кг</td> <td>10530</td> <td>9525</td> <td>7350</td> </tr> <tr> <td>Вместимость топливных баков, л / расход горючего (на 100 км), л</td> <td>170+125/ 45</td> <td>170+125/ 40</td> <td>170/ 30</td> </tr> </tbody> </table>		КАМАЗ-43114	КАМАЗ-4326	КАМАЗ-4308	Модель двигателя	740.31-240(Евро-2)	740.31-240	Cummins B5.9 180 CIV-0 (Евро-2)	Номинальная мощность, кВт (л.с.)	176 (240)	176 (240)	131 (178)	Габариты комплекса, мм	7730x2480x3700	7850x2480x3700	7430(8430)x2480x3410	Полная масса, кг	10530	9525	7350	Вместимость топливных баков, л / расход горючего (на 100 км), л	170+125/ 45	170+125/ 40	170/ 30
	КАМАЗ-43114	КАМАЗ-4326	КАМАЗ-4308																										
Модель двигателя	740.31-240(Евро-2)	740.31-240	Cummins B5.9 180 CIV-0 (Евро-2)																										
Номинальная мощность, кВт (л.с.)	176 (240)	176 (240)	131 (178)																										
Габариты комплекса, мм	7730x2480x3700	7850x2480x3700	7430(8430)x2480x3410																										
Полная масса, кг	10530	9525	7350																										
Вместимость топливных баков, л / расход горючего (на 100 км), л	170+125/ 45	170+125/ 40	170/ 30																										

№ п/п	Наименование оборудования изделия	Тип, марка. Код ОКП	ГОСТ или ТУ	Завод-изготовитель	Технические характеристики
19	Подвижные цифровые флюорографические кабинеты			ЗАО «АМИКО» г. Москва	<p>Предлагается три варианта шасси КАМАЗ: - КАМАЗ-43114 (6x6);- КАМАЗ-4326 (4x4);- КАМАЗ-4308 (4x2).</p> <p>Различия в характеристиках шасси позволяет подобрать машину в соответствии с местными условиями.</p> <p>Комплектация кабинета не зависит от модели шасси и включает в себя:</p> <ul style="list-style-type: none"> • ПроСкан-2000® или ПроСкан-7000® (см. поз16) – малодозовый цифровой флюорограф; • рабочие места врача и лаборанта с программным обеспечением «ПроСкан»; • мебель; • системы вентиляции и обогрева. <p>Характеристики и модели КАМАЗА то же, что поз.18.</p>
20.	Передвижная рентгенотелевизионная установка со штативом С-ДУГА	«АРХП-АМИКО»		то же	<p>Аппарат полностью адаптирован к российским условиям: большой диаметр С-ДУГИ обеспечивает максимальный доступ к пациенту; прецизионная балансировка позволяет быстро, без усилий менять положение штатива; ручной тормоз гарантирует безопасность аппарата в движении; плоская панель управления и съемные покрытия тележки легко чистить и дезинфицировать.</p> <p>С ДУГА: Горизонтальное перемещение – 200 мм. Моторизованное вертикальное перемещение – 400 мм. Скорость вертикального перемещения – 1 см/с. Расстояние от плоскости УРИ до фокуса рентгеновской трубки – 920 мм. Угловое движение (в вертикальной плоскости вокруг горизонтальной оси) – 115°. Глубина – 660 мм.</p> <p>МОНОБЛОК: Мощность – 2,8 кВт. Частота инвертирования – 40 кГц. Максимальное напряжение – 110 кВ. Максимальный анодный ток – 65 мА.</p> <p>Рентгеновская трубка: Размеры рабочих фокусов – 0,6...1,5 мм. Максимальная потребляемая мощность, малый фокус – 0,77 кВт. Максимальная потребляемая мощность, большой фокус – 3,85 кВт. Тип анода – вольфрам, неподвижный.</p> <p>Коллиматор – моторизованная комбинированная ирисовая/щелевая диафрагма.</p> <p>Усилитель рентгеновского излучения (УРИ): Размеры рабочих полей УРИ – 9 / 6 / 4 дюйма. Разрешающая способность УРИ – 1,4 / 1,8 / 2,5 пар линий/мм. Коэффициент преобразования 0 240 кд/кв.м/мР/сек.</p> <p>РАСТР: Диаметр – 235 мм. Соотношение – 8:1. плотность – 41 ламелей/см.</p> <p>Телевизионная камера: ПЗС матрица – 1/2", 752x582 элементов. Ширина диапазона – 14 МГц.</p> <p>Телевизионный монитор: тип – ч/б, 17 дюймов, 100 Гц.</p> <p>Цифровой процессор: выход – 576x576x8 бит.</p> <p>требования к питающей сети – 230 В, максимальное сопротивление–0,4 Ом.</p>

Сертификат соответствия РОСС RU.ИМ02.В09762.

- Базовая комплектация:**
- рентгеновский аппарат со штативом типа С_ДУГА АРХП-АМИКО.
 - УРИ с РЭОП 9 дюймов.
 - один монитор на тележке.
 - система запоминания последнего кадра.
 - память на 1+4 кадра со вторым монитором.
 - ирисовая дифрагма с параллельными шторками.
 - кассетодержатель 24x30 см.

№ п/п	Наименование оборудования изделия	Тип, марка. Код ОКП	ГОСТ или ТУ	Завод-изготовитель	Технические характеристики
21	Аппарат рентгеновский дентальный	Эксплорикс 70		ЗАО «АМИКО» г. Москва	<p>Два варианта крепления штатива (напольный и настенный) позволяют легко и удобно позиционировать моноблок для выполнения снимка.</p> <p>Аппарат оснащен анатомическим микропроцессорным таймером AP TIME X, который позволяет работать в режимах ручного или автоматического выбора времени экспозиции. Для ручной экспозиции доступны 32 уставки времени в диапазоне от 0,04 до 3,20 секунд.</p> <p>В целях дополнительной защиты врача и пациента от случайного облучения система безопасности аппарата позволяет произвести снимок только после двойного включения кнопки снимка.</p> <p>Требования к сети – 220 В, 50 Гц.</p> <p>Рентгеновская трубка – 70 кВ, 8 мА.</p> <p>Фокусное пятно – 0,8 мм.</p> <p>Расстояние до кожи пациента – 20 см.</p> <p>Область облучения – диаметр 60 см. анатомические программы – 54.</p> <p><i>Сертификат соответствия РОСС ИТ.МЕ05.А01993.</i></p>
22	То же	Рапан Д 70		то же	<p>Аппарат относится к элитной группе среднечастотных дентальных аппаратов (моноблок постоянного напряжения).</p> <p>Использование стабилизированного постоянного напряжения резко улучшает качество рентгеновского снимка, особенно при получении дентальных снимков, когда не используются усиливающие экраны.</p> <p>Рентгеновская трубка – типа КОМЕТ АФ-701А.</p> <p>Фокусное пятно – 0,8 мм.</p> <p>Общий фильтр – 2 мм Аl эквив.</p> <p>Минимальное расстояние фокус-кожа – 250 мм.</p> <p>Полк излучения на оконечности тубуса – 30 x 40 мм.</p> <p>Напряжение на трубке постоянное, стабилизированное – 50-70 кВ.</p> <p>Ток трубки постоянный – 1 и 7 мА.</p> <p>Количество электричества – 0,1-21 мАс.</p> <p>Производительность в типовом режиме – 120 снимков в час.</p> <p>Питание 220 В, 50/60 Гц.</p> <p>Потребляемая мощность – 1,4 кВт.</p> <p>Масса аппарата настенного / передвижного – 20 / 50 кг.</p> <p><i>Сертификат соответствия РОСС RU.ИМ02.В09918.</i></p>
23	Аппарат рентгеновский стоматологический панорамный	«Ротограф Плюс»		«	<p>Выпускается фирмой Вилла Системы Медикали (Италия).</p> <p>Уникальная система вращения позволяет получать ортогональное изображение всех зубов с оптимальной зоной фокусировки в 10 мм для резцов и 20 мм для моляров.</p> <p>Напряжение и ток на трубке – 60-85 кВ, до 10 мА.</p> <p>Размер фокуса трубки – 0,5 мм.</p> <p>Требования к питающей сети – 220/240 В, 50/60 Гц.</p> <p>Изогнутая кассета (панорама) – 15 x 30 см.</p> <p>Габаритные размеры – 2200 x 1340 x 1170 мм.</p>

7. ОБОРУДОВАНИЕ ДЛЯ АКУШЕРСТВА И ГИНЕКОЛОГИИ.

07

№ п/п	Наименование оборудования изделия	Тип, марка. Код ОКП	ГОСТ или ТУ	Завод-изготовитель	Технические характеристики	Цена, руб.						
1.	Светильник стоечный гинекологический переносной	ССМ-28-01 «Унилюс» 21214	ТУ 9452-002-26502549-99	ООО «СТОМЭЛ-К», г.Воронеж	Блок освещения в пластмассовом корпусе с вентилятором расположен на пантографе, плавная регулировка светового потока. Световой поток от 0 до 40000 люкс. Питание – 220 В, 50 Гц. Потребляемая мощность – 55 ВА. Габаритные размеры – 1300 ± 200 x 800 мм. Масса – 11 кг.	14 000						
2.	Весы электронные настольные медицинские Сертификат соответствия РОСС RU.ИМ02.В12673.	ВЭНМ-15Д-23		ОАО «Утес» г.Ульяновск	Предназначены для взвешивания новорожденных и детей <ul style="list-style-type: none"> • в обычном режиме • с компенсацией массы тела. В комплексе с ПК: <ul style="list-style-type: none"> • в режиме «контрольное кормление» одновременно у пяти детей; • в режиме «долженствующая масса». Пределы взвешивания – 0,1 ... 15,0 кг. Время установки показаний при взвешивании – не более 3 с. Питание – 220 В, 50 Гц. Потребляемая мощность – 10 Вт. Габаритные размеры: грузоподъемное устройство – 560 x 320 x 160 мм блок обработки информации – 270 x 120 x 30 мм источник питания – 100 x 60 x 50 мм.	5 440						
3.	Кресло Гинекологическое с ручным приводом	КТ-1 94 5214		ОАО «ДЗМО», п.Досчатое	<ul style="list-style-type: none"> • Каркас выполнен из стального профиля с электростатическим лакокрасочным покрытием • Основание кресла установлено на опоры и два ролика • Регулировка спинки и сиденья осуществляется механически • Элементы крепления аксессуаров выполнены из стали с никельхромовым покрытием Стандартный комплект: <table border="0" style="width: 100%;"> <tr> <td>- опоры для колен</td> <td>- откидная ступень</td> </tr> <tr> <td>- выдвигной тазик</td> <td>- регулируемый столик</td> </tr> <tr> <td>- упоры для рук</td> <td>- инфузионная стойка</td> </tr> </table> Габариты (длина x ширина x высота), мм 1605 x 925 x 900 Угол наклона спинки 20° – 100° Угол наклона сиденья 0° – 20°	- опоры для колен	- откидная ступень	- выдвигной тазик	- регулируемый столик	- упоры для рук	- инфузионная стойка	9 950
- опоры для колен	- откидная ступень											
- выдвигной тазик	- регулируемый столик											
- упоры для рук	- инфузионная стойка											

№ п/п	Наименование оборудования изделия	Тип, марка. Код ОКП	ГОСТ или ТУ	Завод-изготовитель	Технические характеристики	Цена, руб.
4.	Кресло гинекологическое	КГ-3М 94 5214		ОАО «ДЗМО», п.Досчатое	<ul style="list-style-type: none"> Каркас выполнен из стального профиля с электростатическим лакокрасочным покрытием Основание кресла установлено на опоры и два ролика Регулировка спинки и сиденья осуществляется с помощью 4-х пневмопружин Элементы крепления аксессуаров выполнены из стали с никельхромовым покрытием <p>Стандартный комплект:</p> <ul style="list-style-type: none"> - опоры для колен - выдвигной тазик - столик для рук - упоры для рук - откидная ступень - съемная ножная панель <p>Габариты (длина x ширина x высота), мм 1660 x 945 x 900 Угол наклона спинки 20° – 100° Угол наклона сиденья 0° – 20°</p>	19 500
5	Кресло гинекологическое с электроприводом	КГ-6		то же	<ul style="list-style-type: none"> Регулировка высоты и изменение углов наклона сиденья и спинки при помощи трех электроприводов. Панель основания выполнена из высокопрочного пластика. Мягкие части кресла пенополиуретановые, обтянуты искусственной кожей, устойчивой к санитарной обработке. Элементы крепления аксессуаров изготовлены из стали с никельхромовым покрытием. Наружные поверхности каркаса кресла с полимерно- порошковым покрытием, устойчивым к обработке дезрастворами. Подвижные части механизма регулировки высоты закрыты съемным жестким кожухом. <p>Ножная панель и секции и сиденья могут фиксироваться в горизонтальном положении.</p> <p>Стандартная комплектация: подголовник; подколеник; упоры для рук; чаша гинекологическая; держатель для бумажных простыней.</p> <p>Габаритные размеры – 380 x 570 x 1500-1800 мм. Диапазон регулирования высоты сиденья – 680-980 мм. Диапазон регулирования углового положения сиденья от 0° до 15° к горизонтали. Диапазон регулирования углового положения спинки от -15° до 70° к горизонтали. Грузоподъемность кресла – 160 кг. Масса кресла – 90 кг. Требования по электробезопасности по ГОСТ Р 50267.0, питание 220 В 50 Гц.</p>	90 000

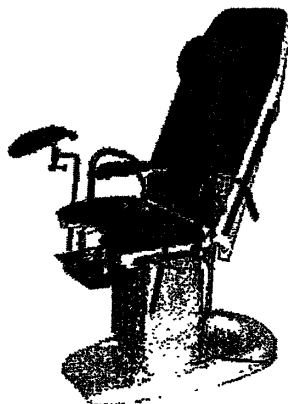

№ п/п	Наименование оборудования изделия	Тип, марка. Код ОКП	ГОСТ или ТУ	Завод-изготовитель	Технические характеристики	Цена, руб.								
6.	Кровать акушерская	КА-2 94 5213		ОАО «ДЗМО», п.Досчатое	<ul style="list-style-type: none"> • Каркас выполнен из стального профиля с электростатическим лакокрасочным покрытием • Неподвижная часть установлена на опоры и два ролика • Выдвижная панель установлена на два ролика и облицована нержавеющей сталью • Регулировка панелей осуществляется механически с помощью гребенок <p>Стандартный комплект:</p> <table border="0"> <tr> <td>- выдвижная ступень</td> <td>- столик для рук</td> </tr> <tr> <td>- гигиенические матрацы и подушка</td> <td>- лоток из нержав. стали</td> </tr> <tr> <td>- чаша из нержавеющей стали</td> <td>- опоры для колен</td> </tr> <tr> <td>- упоры для рук</td> <td>- упоры для стоп</td> </tr> </table> <p>Габариты , мм: длина 2050 ширина 1350 высота от 1225 до 1350</p> <p>Угол наклона спинной секции 60°</p> <p>Тренделенбург 10°</p>	- выдвижная ступень	- столик для рук	- гигиенические матрацы и подушка	- лоток из нержав. стали	- чаша из нержавеющей стали	- опоры для колен	- упоры для рук	- упоры для стоп	19 950
- выдвижная ступень	- столик для рук													
- гигиенические матрацы и подушка	- лоток из нержав. стали													
- чаша из нержавеющей стали	- опоры для колен													
- упоры для рук	- упоры для стоп													
7	Стол для санитарной обработки новорожденных	«АИСТ» 94 5216		то же	<p>Предназначен для размещения на нем новорожденного ребенка при проведении санитарной обработки, осмотра, пеленания, измерения роста и других процедур в детских комнатах родового и послеродового отделений родильных домов, больниц и институтов.</p> <ul style="list-style-type: none"> • Каркас выполнен из стального профиля с электростатическим лакокрасочным покрытием • Основание установлено на роликовые опоры • Устройство обогрева ложа • Панель управления со световой сигнализацией • Откидные полки • Шкаф для хранения белья <p>Температура рабочей поверхности подушки, °С 30 – 37</p> <p>Напряжение сети, Вт 220</p> <p>Потребляемая мощность, В 1500</p> <p>Класс и степень защиты от поражения эл. током II, В</p> <p>Макс. нагрузка на панели стола и на каждый из откидных полок, кг, не более 25</p> <p>Габаритные размеры, мм:</p> <table border="0"> <tr> <td>стола (длина х ширина х высота)</td> <td>1860 х 830 х 1800</td> </tr> <tr> <td>ложа для пациента (длина - ширина)</td> <td>800</td> </tr> </table> <p>Масса стола, кг, не более 80</p>	стола (длина х ширина х высота)	1860 х 830 х 1800	ложа для пациента (длина - ширина)	800	31 800				
стола (длина х ширина х высота)	1860 х 830 х 1800													
ложа для пациента (длина - ширина)	800													

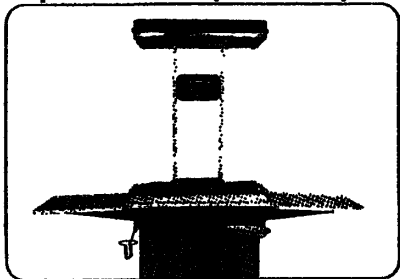
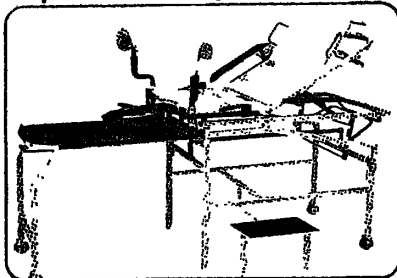

№ п/п	Наименование оборудования изделия	Тип, марка. Код ОКП	ГОСТ или ТУ	Завод-изготовитель	Технические характеристики	Цена, руб.
8	Кресло гинекологическое	КГМ-1 кат. номер 301.100		ИП «Медин» г.Минск	Кресло имеет электрический привод изменения наклона панели, сиденье жестко связано со спинкой (45° относительно спинки). Минимальная высота сиденья для пациента (над полом) – 680 мм. Подъем-опускание панели в этой модели не предусмотрено. Диапазон регулирования углового положения панели – 40° до 100° к вертикали. Ширина ложа для пациента – 560 мм. Грузоподъемность кресла – 140 кг. Масса – не более 95 кг. Комплектуется ножным пультом управления.	
9.	то же	КГМ-2П кат. номер 301.300		то же	Кресло, кроме привода изменения наклона панели, снабжено электрическим приводом подъема-опускания панели. Минимальная высота сиденья для пациента – 630 мм. Ход подъемника кресла – 300 мм (диапазон 800 ... 1100 при горизонтальном положении секций). Сиденье жестко связано со спинкой (45° относительно спинки). Диапазон регулирования углового положения панели – от 40° до 100° к вертикали. Ширина ложа для пациента – 560 мм. Грузоподъемность кресла – 140 кг. Масса – не более 100 кг. Комплектуется ножным пультом управления.	
10	«	КГМ-3П кат. номер 301.400		«	Кресло снабжено тремя электрическим приводом: изменения наклона панели, подъема-опускания панели, а также приводом изменения положения сиденья относительно спинки. Минимальная высота сиденья для пациента – 630 мм. Ход подъемника кресла – 300 мм (диапазон 800 ... 1100 при горизонтальном положении секций). Диапазон регулирования положения сиденья – 0°...45° относительно спинки. Диапазон регулирования углового положения панели – от 40° до 100° к вертикали. Ширина ложа для пациента – 560 мм, длина 1400 мм. Грузоподъемность кресла – 140 кг. Масса – не более 100 кг. Комплектуется ножным пультом управления.	
11	«	КГМ-4 кат. номер 301.500		«	Кресло имеет ручной привод изменения наклона панели, сиденье жестко связано со спинкой (45° относительно спинки). Минимальная высота сиденья для пациента (над полом) – 680 мм. Подъем-опускание панели в этой модели не предусмотрено. Диапазон регулирования углового положения панели – 40° до 100° к вертикали. Ширина ложа для пациента – 560 мм. Грузоподъемность кресла – 140 кг. Масса – не более 95 кг.	

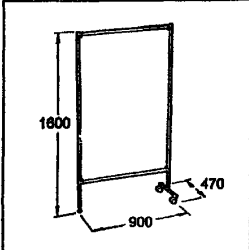
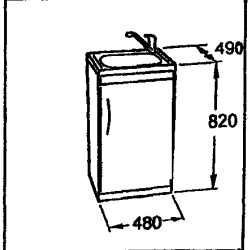
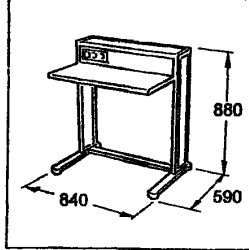
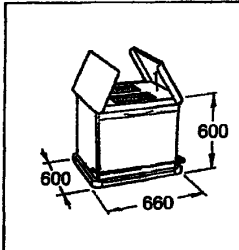
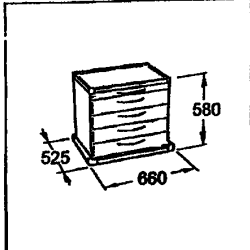
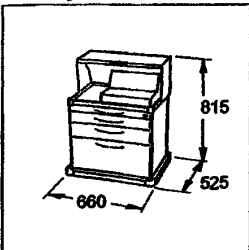
№ п/п	Наименование оборудования изделия	Тип, марка. Код ОКП	ГОСТ или ТУ	Завод-изготовитель	Технические характеристики	Цена, руб.	
12	Кресло гинекологическое	КГМ-4П кат. номер 301.600		ИП «Медин» г.Минск	<p>Кресло, кроме ручного привода изменения наклона панели, снабжено электрическим приводом подъема-опускания панели. Сиденье жестко связано со спинкой (45° относительно спинки). Минимальная высота сиденья для пациента – 630 мм. Ход подъемника кресла – 300 мм. Диапазон регулирования углового положения панели – от 40° до 100° к вертикали. Ширина ложа для пациента – 560 мм. Грузоподъемность кресла – 140 кг. Масса – не более 100 кг.</p>		
13	Комплект мебели для гинекологического кабинета	ММГ кат. номер. 302.000		то же	<p>Наличие в составе полностью электроуправляемого гинекологического кресла, тумбы с ящиком для подогрева инструмента, тумбы для отходов и использованного инструмента с крышкой, открываемой с помощью педали и ряд других элементов мебели, создают удобство и комфорт, как для пациента, так и для врача. Рабочие тумбы легко перемещаются по кабинету, благодаря встроенным колесам и позволяют оптимально сформировать рабочее место. Возможность заказа как всего комплекта, так и его отдельных элементов, а также различная цветовая гамма позволяют сформировать гинекологический кабинет по желанию заказчика.</p>		
					<p>Состав комплекта:</p> <ul style="list-style-type: none"> ➤ Кресло гинекологическое КГМ (1 шт.) ➤ Стул медицинский СМ (1 шт.) ➤ Кушетка медицинская ММГ-КМ1 (1 шт.) ➤ Ширма Ш-1 (2 шт.) ➤ Тумба медицинская ММГ-ТМ1 (1 шт.) ➤ Тумба для хранения расходного материала ММГ-ТМ2 (1 шт.) ➤ Тумба для использованного материала ММГ-ТМ3 (1 шт.) ➤ Тумба с раковиной ММГ-ТР1 (1 шт.) ➤ Стол для микроскопа (1 шт.) ➤ Подставка-ступенька к креслу гинекологическому (1 шт.) ➤ Штатив для длительных вливаний ШДВП-2 (1 шт.) ➤ Шкаф медицинский ШМ-1-05 (1 шт.) 		
302.001 Ширма Ш-1	302.002 Тумба с раковиной ММГ-ТР-1	302.003 Стол для микроскопа ММГ-СМ1					
302.004 Тумба для использованного материала ММГ-ТМ3	302.005 Тумба для хранения расходного материала ММГ-ТМ2	302.006 Тумба медицинская ММГ-ТМ1					
							
							
							
							
							

№ п/п	Наименование оборудования изделия	Тип, марка. Код ОКП	ГОСТ или ТУ	Завод-изготовитель	Технические характеристики	Цена, руб.
14	Кровать для новорожденного	КНФ		ООО «Айболит 2000», г. Н.Новгород	Каркас из стальной трубы с полимерно-порошковым покрытием. само-ориентирующиеся колеса Ø75 мм, два колеса с тормозами. Кювеза из прозрачного оргстекла с кармашком для именной таблички. Матрац из поролона со съёмным чехлом. Регулировка: тренделенбург 25° бесступенчато. Габаритные размеры – 900 x 500 x 930 мм.	5 150
15	То же	19-FP650		то же	Тележка выполнена из стальной трубы Ø25 мм (полимерно-порошковое покрытие голубого цвета) с ободом для кювеза и горизонтальными пере-кладинами, которые позволяют перемещать кювез в положении тренде-ленбург и антитренделенбург. Съёмный кювез выполнен из прозрачного плексигласа толщиной 5 мм. Дно кювеза имеет отверстия для улучшения доступа воздуха. Тележка укреплена Х-образными перекладинами из стальной трубы Ø20 мм, и имеет 4 самоориентирующихся колеса D=80 мм, 2 из которых снабжены тормозом. Матрац в комплект не входит и заказывается отдельно. Габаритные размеры – 740 x 480 x 820 мм.	6 770
16	Ростомер для новорожденных детей			«	Предназначен для измерения роста новорожденных детей. Изготовлен из органического стекла толщиной 4 мм, и прочной ПВХ-ткани плотностью 500 г/м.кв., армированной полиэфирной нитью. Пределы измерений: от 10 100 см, Кена деления 0,5 см. Цвет белый. Габаритные размеры – 300 x 115 x 1320 мм.	850
17	Стол пеленальный СП/МК со столешницей из пластика			«	Каркас из стальной круглой трубы с полимерно-порошковым покрытием. Рабочая поверхность и ограждения из пластика. Полка для пеленок из ЛДСП. Матрац из поролона в чехле из медицинской клеенки в комплекте. Поставляется в разобранном виде.	3 550
18	Стол пеленальный СП/МК			«	Каркас из стальной профильной трубы с полимерно-порошковым покры-тием. Рабочая поверхность и ограждения обтянуты искусственной кожей светлого-серого цвета. Полка для пеленок. Разборная конструкция. Габаритные размеры – 880 x 730 x 950 мм.	3 550
19	Кровать для новорожденных	Кн-01-«К»-К		ЗАО «ПКЦ «Кетгут», г.Краснодар	Габаритные размеры – 960 x 670 x 1380/1680 мм (Тренделенбург). Трансформируется в пеленальный столик.	5 712
20	То же	Кн-02-«К»-К		то же	Габаритные размеры – 960 x 590 x 1050/1350 мм (Тренделенбург / анти-Тренделенбург).	5 582
21	«	Кн-03-«К»-К		«	Металлический каркас, подвижная кювеза-ванночка из органического стекла толщиной 5 мм, с карманом для именной таблички. Колесные опоры диаметр 75 мм (механическая регулировка Тренделенбург / анти-Тренделенбург). Габаритные размеры – 1000 x 520 x 850 мм	4 528

№ п/п	Наименование оборудования изделия	Тип, марка. Код ОКП	ГОСТ или ТУ	Завод-изготовитель	Технические характеристики	Цена, руб.
22.	Стол пеленальный	MM 56.10.00		ЗАО «ПКЦ»Кетгут», г.Краснодар	Цельнометаллический, под подстольем 1 полка. Габаритные размеры – 740 x 740 x 950 мм. Высота столешницы 800 мм.	2 211
		MM 56.10.01			Цельнометаллический с 1 полкой под растворы шириной 350 мм, под подстольем 1 полка. Габаритные размеры – 1120 x 740 x 950 мм. Столешница – 700 x 700 мм. Высота столешницы 800 мм.	2 797
		MM 56.11.00			Цельнометаллический, двухместный, с полкой под растворы шириной 350 мм, под подстольем 1 полка. Габаритные размеры – 1840 x 740 x 950 мм. Высота столешницы 800 мм.	3 304
		MM 56.11.01			Цельнометаллический, двухместный, с полкой под весы, с полкой под растворы шириной 350 мм, под подстольем 1 полка. Габаритные размеры – 2560 x 740 x 950 мм. Высота столешницы 800 мм.	3 782

8. АППАРАТУРА ФИЗИОТЕРАПИИ И СВЕТОЛЕЧЕБНАЯ.

64

№ п/п	Наименование оборудования изделия	Тип, марка. Код ОКП	ГОСТ или ТУ	Завод-изготовитель	Технические характеристики	Цена, руб.
1.	<p align="center">Аппарат магнитотерапии</p>	«Полюс-101»		<p align="center">ЗАО «Завод ЭМА», г. Екатеринбург</p>	<p>Предназначен для лечебного воздействия в основном на конечности большого магнитным полем повышенной частоты.</p> <p>Форма тока, питающего индукторы: синусоидальная.</p> <p>Режим магнитного поля: прерывистый и непрерывный.</p> <p>Показания: заболевания периферических сосудов конечностей:</p> <ul style="list-style-type: none"> - хроническая венозная недостаточность; - окклюзионные заболевания периферических артерий атеросклеротического генеза; - повреждения конечностей и их последствий. <p><i>Лечение не сопровождается выделением тепла или разогревом тканей.</i></p>	21700
2.	<p align="center">Аппарат</p>	«Полюс-2»		то же	<p>Предназначен для лечебного воздействия низкочастотным магнитным полем на любые участки тела пациента.</p> <p><i>Аппарат удобен для применения в палате, у постели больного.</i></p> <p>Форма тока, питающего индукторы: синусоидальная, пульсирующая.</p> <p>Показания:</p> <ul style="list-style-type: none"> - ишемическая болезнь сердца; - гипертоническая болезнь; - заболевания органов дыхания и пищеварения; - заболевания периферических сосудов; - заболевания опорно-двигательного аппарата - заболевания периферической и центральной нервной системы; - заболевания мочевыводящей и половой системы. 	39580
3.	<p align="center">Аппарат электротерапии</p>	«Поток-1»		«	<p>Предназначен для профилактического лечебного воздействия постоянным током на организм человека (гальванизация), проведения лекарственного электрофореза.</p> <p>К аппарату прилагаются:</p> <ul style="list-style-type: none"> - комплект принадлежностей со свинцовыми электродами: провода пациента, пластина свинцовая; - комплект принадлежностей с углетканевыми электродами: набор прямоугольных электродов шести типоразмеров, двухлопастной, трехлопастной-полумаска Бергонье, воротниковый; провода пациента; - комплект принадлежностей с одноразовыми электродами (по заказу): электроды ректальные вагинальные; провод пациента. <p><i>Применяются для лечения различных заболеваний в стационарах и на дому.</i></p>	4600

№ п/п	Наименование оборудования изделия	Тип, марка. Код ОКП	ГОСТ или ТУ	Завод-изготовитель	Технические характеристики	Цена, руб.
4.	Аппарат для ультразвуковой терапии	УЗТ-1.03 У		Завод «ЭМА», г.Москва	<p>Предназначен для лечения ультразвуком урологических заболеваний типа хронического пиелонефрита, цистита, дистоний, хронического простатита, мочекаменной болезни.</p> <p>Режим работы – непрерывный или импульсный</p> <p>Напряжение питания, В / частота, Гц 220 / 50</p> <p>Потребляемая мощность, В А 50</p> <p>Частота ультразвуковых колебаний, МГц 0,88 ± 0,1%</p> <p>Эффективная площадь излучателей, см²:</p> <ul style="list-style-type: none"> - ИУТ 0,88-1.03 Ф 1 - ИУТ 0,88-1.05 Ф 1 - ИУТ 0,88-4.04 Ф 4 - ИУТ 0,88-2.08 Ф 2 <p>Регулировка отдаваемой мощности ступенчатая</p> <p>Интенсивность ультразвуковых колебаний по ступеням, Вт/см³ – 1,0; 0,7; 0,4; 0,2; 0,05</p> <p>Габаритные размеры, мм 346x295x145</p> <p>Масса, кг 7</p>	25 500 (с отгрузкой)
5.	Ультразвуковой аэрозольный аппарат	ТУМАН-1.1		то же	<p>Предназначен для профилактики заболеваний верхних дыхательных путей и легких мелкодисперсными аэрозолями жидких лекарственных веществ. Применяется в пульмонологии, оториноларингологии, педиатрии.</p> <p>Рабочая частота, МГц 2,64 ±1%</p> <p>Диаметр частиц аэрозолей на рабочей частоте, мкм до 5 (90% объема) от 5 до 10 (10% объема)</p> <p>Максимальная производительность распыления жидкости, мл/мин не менее 0,6</p> <p>Макс. распыляемый объем жидкости, мл не менее 18</p> <p>Мин. нераспыливаемый объем жидкости, мл не более 4</p> <p>Напряжение питания, В / частота, Гц 220 / 50</p> <p>Потребляемая мощность, Вт не более 35</p> <p>Габаритные размеры, мм 300 x 115 x 225</p> <p>Масса, кг 5</p>	11300 (с отгрузкой)
<i>В комплект поставки входят электронный блок, распылительная камера КРУЗ-1.01, соединительный кабель, а также запасные части и принадлежности укладки и паспорт.</i>						

						65
№ п/п	Наименование оборудования изделия	Тип, марка. Код ОКП	ГОСТ или ТУ	Завод-изготовитель	Технические характеристики	Цена, руб.
6.	Ультразвуковой ингалятор	МУССОН-1		Завод «ЭМА», г.Москва	<p>Предназначен для проведения ингаляций водорастворимыми лекарственными средствами при заболеваниях верхних дыхательных путей, бронхов и легких. Возможно применение аппарата как в домашних, так и в поликлиниках и больницах.</p> <p>Рабочая частота, МГц 2,64 ±1%</p> <p>Диаметр 90% частиц аэрозолей, мкм 5</p> <p>Макс. производительность распыления, мл/мин не менее 0,4</p> <p>Объем распыляемой жидкости, мл не менее 5</p> <p>Напряжение питания, В / частота, Гц 220 /50</p> <p>Потребляемая мощность, Вт 30</p> <p>Габаритные размеры, мм 145 x 100 x 100</p> <p>Масса, кг 1,4</p>	1180(с отгрузкой)
7	Аппарат для СВМ терапии	СВМ-150-1-ЛУЧ		то же	<p>Аппарат представляет собой магнетронный генератор сантиметрового диапазона 2,45 ГГц (12,6 см) предназначенный для воздействия с лечебными целями на пациентов энергией электромагнитного излучения. Медико-физиологический принцип лечения основан на способности микроволн улучшать регулируемую функцию центральной нервной системы, расширять кровеносные сосуды микроциркулярного русла, увеличивать кровообращение и уменьшать гипоксию тканей и органов, изменять иммунологическую реактивность организма.</p> <p>Глубина проникновения сантиметровых волн в среднем в биологические ткани составляет 3-5 см.</p> <p>Напряжение питания, В 220</p> <p>Рабочая частота, МГц 2,45</p> <p>Максимальная выходная мощность, Вт от 127 до 173</p> <p>Минимальная выходная мощность, Вт от 8 до 16</p> <p>Регулировка мощности ступенчатая</p> <p>Число ступеней 7</p> <p>Мощность потребляемая от сети, ВА, е более 800</p> <p>Габаритные размеры, мм 550 x 250 x 530</p> <p>Масса аппарата без комплекта, кг 25</p> <p>Коэффициент стоячей волны (КСВ) излучателей при работе на воздухе не более 2,5.</p>	71500 (с отгрузкой)
	<p><i>В комплект поставки входят: излучатель облегающий, излучатель прямоугольный 205x95 мм, излучатели цилиндрические с диаметрами 90, 110, 140 мм, очки защитные ОРЗ-5, запасные части.</i></p>					

№ п/п	Наименование оборудования изделия	Тип, марка. Код ОКП	ГОСТ или ТУ	Завод-изготовитель	Технические характеристики	Цена, руб.
8	<p>Аппарат для индуктотермии коротковолновой</p>	ИКВ-4		Завод «ЭМА», г.Москва	<p>Аппарат предназначен для прогревания индукционным методом отдельных участков тела человека с лечебной целью. Под воздействием высокочастотного магнитного поля в тканях и средах организма со значительной электропроводностью (мышечная ткань, кровь, лимфа, ткани паренхиматозных органов и др.) возникает вихревое электрическое поле. Вихревые токи вызывают тепловой и осцилляторный эффект.</p> <p>Напряжение питания, В 220 Основная частота высокочастотных колебаний, МГц 13,56 Номинальная выходная мощность при работе с большим резонансным индуктором, Вт 200 Номинальная выходная мощность при работе с малым резонансным индуктором, Вт 60 Регулировка мощности ступенчатая Число ступеней 8 Мощность потребляемая от сети, ВА 1200 Габаритные размеры, мм 915 x 630 x 530 Масса аппарата с комплектом, кг 110</p>	101500 (с отгрузкой)
9.	<p>Аппарат для дециметровой терапии</p>	ВОЛНА-2.1		то же	<p>Аппарат представляет собой генератор электромагнитного излучения, позволяющий в терапевтических целях осуществлять дозированное воздействие на пациента электромагнитным полем с частотой 460 МГц в дециметровом диапазоне волн (длина волны 65 см). Дециметровые электромагнитные волны вызывают как осцилляторный так и тепловой эффекты.</p> <p>Максимальная выходная мощность, Вт 100 Минимальная выходная мощность, Вт 15 Регулировка мощности ступенчатая Число ступеней 8 Интервал изменения выходной мощности от 15 до 100 по ступеням, Вт: - на первых четырех ступенях 15 - на последних четырех ступенях 20 Коэффициент стоячей волны (КСВ) излучателя в диапазоне частот 460 МГц не более 2,1 Мощность потребляемая от сети, ВА не более 480 Габаритные размеры, мм 535 x 635 x 1200 Масса аппарата с комплектом, кг 80</p>	66500 (с отгрузкой)

В комплект поставки входят: электродержатель, индикатор настройки УВЧ-аппаратов, сменные части: индуктор резонансный малый, индуктор резонансный большой, согласующее устройство, два индуктора кабельных; запасные части.

В комплект поставки входят: излучатель продолговатый, излучатель малогабаритный, излучатель облегающий, очки защитные ОРЗ-5 или щиток защитный лицевой НСР-Р, запасные части.

№ п/п	Наименование оборудования изделия	Тип, марка. Код ОКП	ГОСТ или ТУ	Завод-изготовитель	Технические характеристики	Цена, руб.
10	Аппарат для лечения токами надтональной частоты	Ультратон ТНЧ-10-01		Завод «ЭМА», г.Москва	<p>Аппарат представляет собой генератор синусоидальных колебаний надтональной частоты с высоковольтным выходом. Действующими лечебными факторами являются высокочастотный переменный синусоидальный ток и искровой разряд, т.е. те же факторы, что и при местной дорсанвализации. Однако, токи надтональной частоты вызывают большее теплообразование в тканях, а значительно меньшее напряжение на электроде практически исключает раздражающее действие тока при проведении процедур.</p> <p>Напряжение питания, В ~220 Частота непрерывных высокочастотных колебаний, кГц 22 Наибольшая выходная мощность, Вт 10 Регулировка выходной мощности непрерывная Мощность, потребляемая от сети, ВА 80 Габаритные размеры, мм 330 x 150 x 270 Масса аппарата с комплектом, кг 7,5</p>	22500 (с отгрузкой)
11	Аппарат для пневмоторакса и пневмоперитонеума	АПП 400-01		ЗАО «ВНИИМ-ВИТА», г.Москва	<p>Предназначен для нагнетания воздуха или других газов в плевральную или в брюшную полость, а также отсасывания воздуха из плевральной полости.</p> <p>Метод лечения с использованием аппарата обеспечивает:</p> <ul style="list-style-type: none"> ➤ Увеличение интенсивности действия лекарственных препаратов при лечении больных легочным туберкулезом. ➤ Сокращение сроков лечения и экономию дорогостоящих медикаментов. ➤ Широкое использование аппарата во всех больницах и клиниках, занимающихся лечением фтизиопульмонологических заболеваний. <p>Аппарат нагнетает и отсасывает воздух путем перемещения пневмагидравлического нагнетателя, состоящего из двух сообщающихся сосудов с рабочей жидкостью, параллельное вертикальное перемещение которых обеспечивается рычажной системой.</p> <p>Максимальное давление нагнетаемого воздуха, Па 4000 Минимальное разрежение воздуха при отсасывании, Па 4000 Объем воздуха, закачиваемого или отсасываемого за один цикл, мл 0 – 400 Габаритные размеры, мм 250 x 320 x 650 Масса, кг 5</p>	17800

№ п/п	Наименование оборудования изделия	Тип, марка. Код ОКП	Завод-изготовитель	Технические характеристики	Цена, руб.
9	Облучатели светолечебные ультрафиолетово-инфракрасные	УФО-ИК-250 «СОЛИС»®	ЗАО «ЗЛАТА-Н» г.Москва	<p>Аппараты воспроизводят основной, необходимый для человека и животных спектр излучения горного солнца от длинноволнового ультрафиолетового до теплового инфракрасного.</p> <p>Специальное технологическое исполнение облучателя исключает вредные для кожного покрова человека составляющие ультрафиолетового излучения.</p> <p>Воздействие аппаратов направлено на компенсацию солнечной недостаточности и синтеза витамина D в организме. Аппараты системы «СОЛИС» предназначены для профилактики и лечения простудных, вирусных, в том числе гриппа, и инфекционных заболеваний; заболеваний периферической нервной системы с болевым синдромом, болезней суставов и органов дыхания.</p>	
		<p>мод. 010 (01) мод. 010 (02)</p>		<p>Настольный аппарат для облучения отдельных участков и всего пациента в домашних условиях и в медицинских учреждениях. Питание 220 В, мощность 750 ВА.</p>	<p>6 500 10 500</p>
		<p>мод. 010 (03)</p>		<p>Настольный облучатель с блоком автоматического управления.</p>	<p>14 500</p>
		<p>«СОЛИС» 012 (2x01)</p>		<p>Комплект из двух настольных аппаратов модели 010 (01), объединенных дистанционным блоком управления.</p> <p>Предназначен для использования в детских дошкольных учреждениях.</p>	<p>16 500</p>
		<p>«СОЛИС» 033 (4) (ЗП4)</p>		<p>Декоративная настенная композиция с четырьмя блоками облучателей и блоком автоматического управления. Питание – 220 В, мощность – 3000 ВА.</p>	<p>56 000</p>
		<p>«СОЛИС» 033 (2) (ЗП2) 033 (2) Люкс</p>		<p>Аппарат в виде декоративной панели с двумя модулями УФ-ИК-250 излучения. Закрепляется над лежанкой на стене или ставится на пол.</p> <p>Питание – 220 В, мощность – 1500 ВА.</p>	<p>18 500 23 500</p>
		<p>033 Люкс</p>		<p>Аппарат с тремя модулями облучения.</p>	<p>31 500</p>
		<p>«СОЛИС» ЛЮСТРА</p>		<p>Аппарат в виде декоративной люстры, закрепляется на потолке над лежанками, используется в бассейнах, саунах, салонах красоты, спортивных учреждениях.</p>	<p>81 200</p>
		<p>«СОЛИС» 046 (6Л)</p>		<p>Аппарат с шестью (6Л) модулями УФ-ИК-250 излучения.</p> <p>Питание – 380 В, мощность – 500 ВА.</p>	<p>115 200 150 000</p>
		<p>«СОЛИС» 043 (3Л)</p>		<p>Аппарат с тремя (3Л) модулями УФ-ИК-250 излучения.</p> <p>Питание – 380 В, мощность – 2250 ВА</p>	<p>59 500 75 500</p>
		<p>«СОЛИС» 023 (1) 023 (2) 023 (2) Люкс 023 (3)</p>		<p>Аппарат в виде декоративной стойки. Аппарат можно переносить и устанавливать в любом помещении.</p> <p>С одним модулем УФ-ИК-250 облучения.</p> <p>С двумя моделями облучения и дистанционным управлением.</p> <p>С двумя модулями облучения в салонном исполнении.</p> <p>С тремя модулями облучения.</p>	<p>13 500 22 500 26 500 36 500</p>

9. ОБОРУДОВАНИЕ ДЛЯ ДЕЗИНСЕКЦИИ И ДЕЗИНФЕКЦИИ.

70

№ п/п	Наименование оборудования изделия	Тип, марка. Код ОКП	ГОСТ или ТУ	Завод-изготовитель	Кол-во ламп	Исполнение	Суммарный бактерицидный поток ламп, Вт	Производительность при 95% /95% обеззараживания, м ³ /час	Потребляемая мощность, Вт	Габаритные размеры, мм	Масса, кг
1.	Облучатель бактерицидный (настенный)	ОБН-150		ЗАО «Завод ЭМА», г. Екатеринбург	1	открытый или экранированный	11,2	75 / 115	50	50x80x940	2,5
					2	комбинированный	22,4	150 / 230	100	80x135x950	4
					Тип лампы – TUV30. Мощность источника излучения – 30 Вт. Облученность на расстоянии 1 м – 1,25 Вт/см ² . Сеть питания – 220 В, 50 Гц. Класс защиты от поражения электрическим током – 1 тип Н. Цена, руб.: ОБП-150 (1 лампа с экраном) – 1030; ОБП-150 (1 лампа G 30 T 8) – 1030; ОБП-150 (1 лампа, без ламп) – 900.						
2.	Облучатель бактерицидный (потолочный)	ОБП-300		то же	2	открытый	22,4	250 / 385	100	110x80x940	3,5
					4	комбинированный	44,8	500 / 770	200	120x140x950	8
					Тип лампы – TUV30. Мощность источника излучения – 30 Вт. Облученность на расстоянии 1 м – 2,5 Вт/см ² . Сеть питания – 220 В, 50 Гц. Класс защиты от поражения электрическим током – 1 тип Н. Цена, руб.: ОБП-300 (2 лампы G 30 T 8) – 1570; ОБП-300 (2 лампы, без ламп) – 1300; ОБП-300 (4 лампы G 30 T 8) – 3550; ОБП-300 (4 лампы, без ламп) – 2500.						
3.	Облучатель бактерицидный (передвижной)	ОБПе-450		«	6	открытый	67,2	850 / 1300	300	580 x 1100	15
					Тип лампы – TUV30. Мощность источника излучения – 30 Вт. Облученность на расстоянии 1 м – 4,5 Вт/см ² . Сеть питания – 220 В, 50 Гц. Класс защиты от поражения электрическим током – 1 тип Н. Цена, руб.: ОБПе-450 (6 ламп - G 30 T 8) – 7380; ОБПе-450 (6 лампы, без ламп) – 6900.						

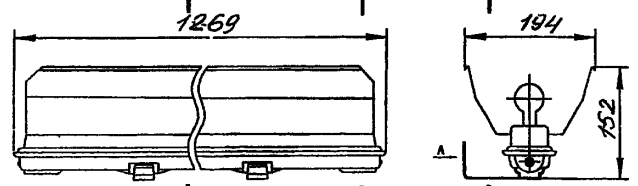
№ п/п	Наименование оборудования изделия	Тип, марка. Код ОКП	ГОСТ или ТУ	Завод-изготовитель	Кол-во ламп	Исполнение	Суммарный бактерицидный поток ламп, Вт	Производительность при 95% /95% обеззараживания, м³/час	Потребляемая мощность, Вт	Габаритные размеры, мм	Масса, кг																			
4.	Рециркуляторы бактерицидные (настенный)	РБ 2x15		ЗАО «Завод ЭМА», г. Екатеринбург	2	закрытый	9,4	30 / 50	90 ВА	135x200x620	6																			
<p>Тип лампы – TUV15. Мощность источника излучения – 15 Вт. Производительность по воздушному потоку – 60 м³/час.. Сеть питания – 220 В, 50 Гц. Класс защиты от поражения электрическим током – 1 тип Н. Цена с НДС, руб. – 3068.</p>																														
5.	Рециркуляторы бактерицидные (передвижной)	РБПе 6x15		то же	6	закрытый	28,6	100 / 140	270 ВА	580 x 840	22																			
<p>Тип лампы – TUV15. Мощность источника излучения – 15 Вт. Производительность по воздушному потоку – 180 м³/час. Сеть питания – 220 В, 50 Гц. Класс защиты от поражения электрическим током – 1 тип Н. Цена с НДС, руб. – 11 180.</p>																														
6	Светильники-облучатели (настенные)	ББП01-36-011 34 6112	ТУ16-676.148-86	ОАО «АСТЗ» р.п.Тургенево			<p>Предназначены для обеззараживания воздуха, воды и поверхностей : в больницах, фармацевтическом производстве и т.д. Работают от сети питания 220 В, 50 Гц. Климатическое исполнение – УХЛ4, О4. Защитный угол – не менее 15°. Степень защиты – IP54. Код – 31113600 Тип и мощность лампы – TUV36W «PHILIPS». КПД – 71%. Класс светораспределения – О Класс защиты от поражения электрическим током – II . При заказе некомпенсированных светильников третья цифра кода 0.</p>					3,0																		
7	Светильники-облучатели (настенные)	ОБН 02	ТУ 3461-034-05014337-2006	то же	<p>Предназначены для обеззараживания воздуха и поверхности в помещениях ультрафиолетовым бактерицидным излучением длиной волны 253,7 нм. Область применения – лечебные и детские учреждения. Работают от сети питания 380/220 В, 50 Гц.</p> <table border="1" data-bbox="879 1021 1709 1285"> <thead> <tr> <th>Тип и мощность лампы, Вт</th> <th>КПД, %, не менее</th> <th>Код</th> <th>Масса, кг</th> </tr> </thead> <tbody> <tr> <td rowspan="2">ДБ 30м, TUV 30 «PHILIPS»</td> <td rowspan="2">71</td> <td>83113034</td> <td rowspan="2">7,5</td> </tr> <tr> <td>83113035</td> </tr> <tr> <td rowspan="3">TUV 36 «PHILIPS»</td> <td rowspan="3">71</td> <td>83113634</td> <td rowspan="3">6,7</td> </tr> <tr> <td>83113635</td> </tr> <tr> <td>83143634</td> </tr> <tr> <td></td> <td></td> <td>83143635</td> <td></td> </tr> </tbody> </table>							Тип и мощность лампы, Вт	КПД, %, не менее	Код	Масса, кг	ДБ 30м, TUV 30 «PHILIPS»	71	83113034	7,5	83113035	TUV 36 «PHILIPS»	71	83113634	6,7	83113635	83143634			83143635	
Тип и мощность лампы, Вт	КПД, %, не менее	Код	Масса, кг																											
ДБ 30м, TUV 30 «PHILIPS»	71	83113034	7,5																											
		83113035																												
TUV 36 «PHILIPS»	71	83113634	6,7																											
		83113635																												
		83143634																												
		83143635																												

№ п/п	Наименование оборудования изделия	Тип, марка. Код ОКП	ГОСТ или ТУ	Завод-изготовитель	Технические характеристики	Цена, руб.
					<p>Климатическое исполнение – УХЛ4.2. Защитный угол – не менее 43°. Степень защиты – IP20. Класс светораспределения – О. Класс защиты от поражения электрическим током – I. ОБН – облучатель с бактерицидными лампами настенный; 02 – номер серии; Вторая цифра: 0 – электромагнитный аппарат; 1 – электронный аппарат. Третья цифра: 1 – отражатель диффузный (порошковое покрытие); 2 – отражатель зеркальный (алюминий).</p>	42
8	Установки очистки и обеззараживания воздуха	УОС-40-02 «АЭРОБАКТ»®		ЗАО «ЗЛАТА-Н» г.Москва	<p>Установки предотвращают распространение инфекций, передаваемых воздушно-капельным путем, работают в присутствии людей, обеспечивают очистку воздуха от болезнетворных микробов и вирусов, в том числе особоопасных. Обеззараживание и дезактивация воздуха осуществляется высокоэффективной, специально разработанной кварцевой лампой системы «ЛУФИС» собственного производства.</p> <p>Установки применяются в медицинских, спортивных, детских, учебных и производственных учреждениях, пищевой промышленности.</p> <p>Настенная с ручным и автоматическим управлением. Для салонов красоты, парикмахерских и пр. Производительность 75 м³/ч. Размеры 650 x 260 x 110 мм.</p> <p>Настенная с ручным и автоматическим управлением. Производительность 75 м³/ч. Размеры 650 x 260 x 125 мм. Корпус – нержавеющая сталь.</p> <p>Настенная с ручным и автоматическим управлением. Производительность 75 м³/ч. Размеры 650 x 260 x 125 мм. Корпус – нержавеющая сталь, декор. стекло.</p> <p>Настенная с ручным и автоматическим управлением. Производительность 100 м³/ч. Размеры 750 x 210 x 145 мм.</p> <p>Настенная с ручным и автоматическим управлением. Производительность 100 м³/ч. Размеры 750 x 210 x 145 мм. Корпус – нержавеющая сталь.</p> <p>Настенная с ручным и автоматическим управлением. Производительность 100 м³/ч. Размеры 750 x 210 x 145 мм. Корпус – нержавеющая сталь, декор. стекло.</p> <p>В настенном или в подвесном исполнении с автомат. Управления для производственных целей. Размеры модуля 850x210x145. Производительность 250 м³/ч.</p>	<p>4 500</p> <p>5 600</p> <p>6 800</p> <p>8 600</p> <p>11 800</p> <p>13 500</p> <p>11 000</p>

Рисунок 1. 1.Или2 Корпус в сборе; 4.Отражатель;
3. Узел подвеса.

						73
№ п/п	Наименование оборудования изделия	Тип, марка. Код ОКП	Завод-изготовитель	Технические характеристики	Цена, руб.	
		мод. 011УФ		Настенная универсальная открытая, закрытая установка с автоматическим управлением. Для медицинского транспорта, питание бортовое. Производительность 60 м ³ /час. Размеры 400x210x145 мм.	7 600	
		мод. 021		Напольная с ручным и автоматическим управлением. Размеры 765x210x210 мм. Производительность 100 м ³ /час.	11 500	
		мод. 021Н		Напольная переносная установка с автоматическим управлением, декор стекло. Размеры 765x210x210 мм.	14 800	
		мод. 021НЛ		Напольная переносная установка с автоматическим управлением, декор стекло. Размеры 765x210x210 мм. Бактерицидный поток удвоенный (40 Вт).	16 800	
		мод. 0111		Настенно-потолочная установка с автоматическим управлением для технологических целей. Размеры 850x210x145 мм. Производительность 250 м ³ /час.	15 400	
9	Облучатели ультрафиолетовые бактерицидные	УФБОТ-40-01 «УФОБАКТ»®	ЗАО «ЗЛАТА-Н» г.Москва	Облучатели прямого УФ-излучения безозоновые используются для обеззараживания воздуха и поверхностей в лечебных, производственных, детских, спортивных учреждениях, а также для обеззараживания упаковочного материала и пищевых продуктов <i>в отсутствие людей</i> . Источником УФ-излучения служат высокоэффективные кварцевые лампы системы «ЛУФИС», собственного производства. Время работы лампы в аппаратах не менее 5000 часов без потери своих свойств. Учет времени наработки не требуется. Устойчивы к любым изменениям напряжения питания.		
		мод. 010		Настенно-потолочный стационарный с блоком управления и регулируемым направлением отражения.	6 900	
		мод. 014		Специальный автоматический четырехламповый с изменяемой геометрией излучения для обеззараживания контейнеров и баков жидких продуктов объемом до 50 куб.м в пищевой промышленности. Бактерицидный поток 80 Вт.	20 000	
		мод. 022А		Настенно-настольный аппарат со встроенным блоком управления. Размеры 560x75x65 мм. Противоударный. Бактерицидный поток 20 Вт.	4 950	
		мод. 022АБ		Специальный для транспортных средств медицинского назначения. Питание аппарата любое под заказ.	5 300	
		мод. 024А		Настенно-настольный аппарата со встроенным блоком управления. Размеры 500x75x40 мм. Бактерицидный поток 10 Вт. Масса 0,9 кг.	2 900	
		мод. 024АБ		Для автомобилей медицинского назначения питание от бортовой сети.	3 200	
		мод. 026 А		Переносной аппарат для обеззараживания технологических емкостей.	16 000	
		мод. 026 АБ		Аппарат с отдельным блоком управления и облучения с возможностью опускания в емкости большого объема.	18 000	
		мод. 030		Напольный аппарат с отражателями-рассеивателями. Размеры Ø275x700x110	8 600	
мод. 034	Напольный 4-х ламповый аппарат с принудительным воздухообменом. Производительность 200 и 400 м ³ /час. Размеры Ø275x600x150 и Ø275x700x150 мм.	16 500 20 800				

						74			
№ п/п	Наименование оборудования изделия	Тип, марка. Код ОКП		Завод-изготовитель	Технические характеристики	Цена, руб.			
		мод. 111			Обеззараживание и дезодорирование воздушных потоков и систем подачи воздуха в туннельных путепроводах и воздуховодов большого диаметра. Производительность до 250 м ³ /ч (Убк 99%).	11 300			
		мод. 122			Обеззараживание и дезодорирование воздушных потоков и систем подачи воздуха в туннельных путепроводах и воздуховодов большого диаметра. Производительность 1250 м ³ /ч (Убк 95%).	43 900			
10.	Кипятильники дезинфекционные	П-18-1; П-22-1 П-40-1		ОАО «Завод медицинского оборудования» п.Досчатое	Предназначены для дезинфекции методом кипячения в дистиллированной воде хирургического инструмента и медицинских принадлежностей. Изготавливаются из нержавеющей стали.	900 1 100 1 750			
							П-18-1	П-22-1	П-40-1
					Габариты, мм		219x88x52	270x130x65	451x199x95
					Объем заливаемой воды, л		0,4	0,75	4,0
					Масса, кг	0,8	1,4	3,2	
11.	Кипятильники дезинфекционные электрические автоматические	КДЭА-1-4; КДЭА-2-4		то же	Предназначены для дезинфекции методом кипячения в дистиллированной воде. Изготавливаются из нержавеющей стали. Автоматически отключаются при выкипании или отсутствия воды. Имеется индикация включения в сеть и трехполюсная вилка с заземляющим контактом. Вместимость кипятильников – 4 л. Кипятильник КДЭА-2-4: индексация режимов разогрева, кипячения, окончания кипячения, авария.	6 850			
							КДЭА-2-4	КДЭА-1-4	
					Габариты, мм		476x210x250	445x210x197	
					Масса, кг		12	10	
					Напряжение сети, В		220	220	
					Потребляемая мощность, Ва		1500	1300	
					Время нагрева воды до кипения, мин.		30	30	
Устанавливаемое время режима кипячения воды, мин: режим I / режим II	15 / 30	- / -							
12	Кипятильник дезинфекционный	Э-67-1		ОАО «Тюменский завод медицинского оборудования и инструментов»	Предназначен для дезинфекции кипячением в воде хирургических инструментов. Основные детали из нержавеющей стали. Управление автоматическое. Размеры камеры – 670 x 280 x 180 мм. Габаритные размеры, - 810 x 400 x 700 мм. Напряжение – 380 В. Мощность: при нагреве / при кипячении – 6,5 / 3,0 кВт. Масса – не более 50 кг. Комплектация – лотки – 2 шт.	26 950			

№ п/п	Наименование оборудования изделия	Тип, марка. Код ОКП	ГОСТ или ТУ	Завод-изготовитель	Технические характеристики	Цена, руб.
13	Камера дезинфекционная	ВФЗ-1,5/1		ОАО «Медоборудование» г.Саранск	<p>Камера имеет собственный источник пара. Управление камерой автоматическое и ручное. Микропроцессорное регулирование температуры и влажности.</p> <p>Род тока – переменный трехфазный. Напряжение – 380 В (220 В по заказу). Потребляемая мощность – 7,5 кВт. Габаритные размеры – 1654 x 1027 x 1700 мм. Внутренние размеры камеры – 1297 x 787 x 1470 мм. Загрузочный объем – 1,4 м³. Масса – не более 400 кг.</p>	137 570
14	То же	ВФЗ-2/1,4; ВФЗ-2/1,4 (нерж.ст.)		то же	<p>Камеры электрические имеют собственный источник пара. Камеры оборудованы микропроцессором МИНИТЕРМ 300 (управление автоматическое и ручное), с помощью которого устанавливается заданная температура и выдержка времени для дезинфекции.</p> <p>Габаритные размеры дезкамеры – 1900 x 1674 x 2500 мм. Внутренние размеры дезкамеры – 1500 x 950 x 1600 мм. Рабочий объем дезкамеры – 2,3 м³. Площадь пола дезкамеры – 1,4 м². Масса – не более 800 кг. Рабочая температура внутри дезкамер – от 40 до 98°С с предельным отклонением в контрольной точке +2°С. Камеры работают от сети трехфазного переменного тока с ном. напряжением 380 В и частотой 50 Гц. Номинальная потребляемая мощность – не более 28 кВт.</p>	254 560
15	«	ВФЗ-2/09-СЗМО; ВФЗ-2/09-01-СЗМО	ТУ 9451-001-07614018-2002	«	<p>Камера имеет собственный источник пара. Управление камерой полуавтоматическое и ручное.</p> <p>Питание от сети 3-фазного переменного тока Напряжение – 380 или 220 В, 50 Гц. Потребляемая мощность – не более 12 кВт. Внутренние размеры – 1310 x 710 x 1950 мм. Объем камеры – 1,89 м³. Габаритные размеры – 1390 x 995 x 2150 мм. Масса – не более 700 кг.</p>	86 230 208 130 (из нерж.ст али)

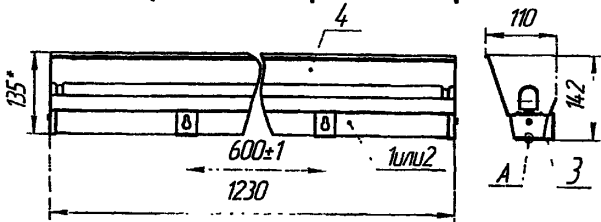
							76
№ п/п	Наименование оборудования изделия	Тип, марка. Код ОКП	ГОСТ или ТУ	Завод-изготовитель	Технические характеристики	Цена, руб.	
16	Камера дезинфекционная	ВФС-2/1,4		ОАО «Медоборудование» г.Саранск	Камеры сетевые функционируют на объектах с централизованным пароснабжением. Камеры оборудованы микропроцессором МИНИТЕРМ 300 (управление автоматическое и ручное), с помощью которого устанавливается заданная температура и выдержка времени для дезинфекции. Габаритные размеры дезкамеры – 1830 x 1674 x 2500 мм Внутренние размеры дезкамеры – 1500 x 950 x 1600 мм. Рабочий объем дезкамеры – 2,1 м ³ . Площадь пола дезкамеры – 1,4 м ² . Масса – не более 1300 кг. Рабочая температура внутри дезкамеры – от 40 до 98°С. Работают от сети трехфазного переменного тока с номинальным напряжением 380 В и частотой 50 Гц. Номинальная потребляемая мощность – 1,5 кВт.	192 940	
17	То же	ВФС-3/2,1		то же	Назначение аналогично ВФС-2/1,4. Габаритные размеры дезкамеры – 2520 x 1674 x 2500 мм Внутренние размеры дезкамеры – 2200 x 950 x 1600 мм. Рабочий объем дезкамеры – 3,3 м ³ . Площадь пола дезкамеры – 2,1 м ² . Масса – не более 1600 кг. Рабочая температура внутри дезкамеры – от 40 до 98°С. Работают от сети трехфазного переменного тока с номинальным напряжением 380 В и частотой 50 Гц. Номинальная потребляемая мощность – 1,5 кВт.	207 520 449 440 (нерж. сталь)	
18	«	КВФ-3/2,1		«	Камеры электрические имеют собственный источник пара. Камеры оборудованы микропроцессором МИНИТЕРМ 300 (управление автоматическое и ручное), с помощью которого устанавливается заданная температура и выдержка времени для дезинфекции. Габаритные размеры дезкамеры – 2570 x 1674 x 2500 мм Внутренние размеры дезкамеры – 2200 x 950 x 1600 мм. Рабочий объем дезкамеры – 3,3 м ³ . Площадь пола дезкамеры – 2,1 м ² . Масса – не более 1100 кг. Рабочая температура внутри дезкамеры – от 40 до 98°С. Работают от сети трехфазного переменного тока с номинальным напряжением 380 В и частотой 50 Гц. Номинальная потребляемая мощность – 35 кВт.	285 460	
19	«	КВФ-5/2,6		«	Камера состоит из следующих составных частей: камеры проходного типа с двумя дверями, загрузочной тележки, пульта управления. Внутренние размеры камеры – 1800 x 1400 x 1900 мм. Площадь пола – 2,6 м ² . Объем камеры – 5 м ³ . Габаритные размеры – 2350 x 2170 x 2050 мм. Масса – 2000 кг.	229 060 433 930 (из нерж. стали)	

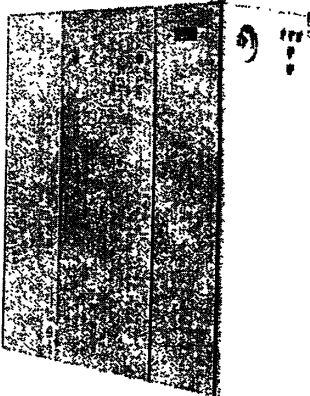
						XX
№ п/п	Наименование оборудования изделия	Тип, марка. Код ОКП	ГОСТ или ТУ	Завод-изготовитель	Технические характеристики	Цена, руб.
20	Парогенератор	ПЭЛ-100		ОАО «Медоборудование» г.Саранск	<p>Парогенератор электрический предназначен для пароснабжения дезинфекционных камер водяным насыщенным паром в учреждения здравоохранения, не имеющих централизованного пароснабжения. Парогенератор - экологически чистый источник пара по сравнению с паровыми котлами, работающими на твердом топливе. Парогенератор может использоваться во всех отраслях народного хозяйства, где имеется потребность в водяном насыщенном паре. Режим работы парогенератора автоматический.</p> <p>Производительность – 100 кг/ч.</p> <p>Рабочее давление – от 0,7 до 3,0 кгс/см² (поддерживается автоматически в заданном диапазоне).</p> <p>Потребляемая мощность – 85 кВт.</p> <p>Питание от сети переменного тока – 380 В, 50 Гц.</p> <p>Габаритные размеры – 1200 х 600 х 1600 мм.</p> <p>Масса парогенератора – 400 кг.</p>	99 910
						

10. ОБОРУДОВАНИЕ ДЛЯ СТЕРИЛИЗАЦИИ.

78

№ п/п	Наименование оборудования изделия	Тип, марка. Код ОКП	ГОСТ или ТУ	Завод-изготовитель	Технические характеристики																																																												
1.	Стерилизаторы паровые	ВК; ВП		ОАО «Тюменьский завод медицинского оборудования и инструментов»	<p>Стерилизаторы с вертикальной камерой предназначены для стерилизации водяным насыщенным паром под давлением изделий медицинского назначения из металла, стекла, резины и текстильных материалов, а также для стерилизации растворов, укупоренных в бутылки номинальной вместимостью не более 450 см³. Имеют блокировку включения при открытой крышке. Имеют блокировку выполнения программы в аварийных ситуациях. Возможна ручная заливка воды в парогенератор. Комплектуются выносным пультом ручного дистанционного управления Выпускаются в двух вариантах: с принтером и без него. Возможна комплектация парогасителем.</p> <table border="1" data-bbox="1217 551 1820 1150"> <thead> <tr> <th></th> <th>ВК-30-2</th> <th>ВК-50-01</th> <th>ВП-01/75</th> </tr> </thead> <tbody> <tr> <td>Объем стеркамеры, дм³</td> <td>30</td> <td>50</td> <td>75</td> </tr> <tr> <td>Загрузочный объем стеркамеры, дм³</td> <td>27</td> <td>36</td> <td>54</td> </tr> <tr> <td>Диаметр стеркамеры, мм</td> <td>300</td> <td>350</td> <td>400</td> </tr> <tr> <td>Габаритные размеры, мм</td> <td>705x590x990</td> <td>660x590x1000</td> <td>706x646x1070</td> </tr> <tr> <td>Стандартный режим</td> <td colspan="3">134°C – 5 мин. – 0,21 МПа</td> </tr> <tr> <td>Свободно программируемый режим</td> <td colspan="3">120÷135°C - 5÷45 мин. – 0,11÷0,21 МПа</td> </tr> <tr> <td>Режим для растворов</td> <td colspan="3">110÷135°C - 5÷180 мин. – 0,05÷0,21 МПа</td> </tr> <tr> <td>Охлаждение</td> <td colspan="3">естественное</td> </tr> <tr> <td>Производительность встроенного парогенератора, кг/ч пара</td> <td>6,12</td> <td>7,94</td> <td>10,7</td> </tr> <tr> <td>Потребляемая мощность, кВт</td> <td>5</td> <td>7</td> <td>9</td> </tr> <tr> <td>Напряжение, В</td> <td colspan="3">380 / 220</td> </tr> <tr> <td>Масса, кг</td> <td>105</td> <td>115</td> <td>125</td> </tr> <tr> <td>Комплектация</td> <td>набор з/ч, КФ9-3 шт.</td> <td>набор з/ч, КСК12-3 шт.</td> <td>набор з/ч, КСК18-3 шт.</td> </tr> <tr> <td>Цена (13.03.2007г.), руб.</td> <td>118 965</td> <td></td> <td>146 118 192 900 с принтером</td> </tr> </tbody> </table>		ВК-30-2	ВК-50-01	ВП-01/75	Объем стеркамеры, дм ³	30	50	75	Загрузочный объем стеркамеры, дм ³	27	36	54	Диаметр стеркамеры, мм	300	350	400	Габаритные размеры, мм	705x590x990	660x590x1000	706x646x1070	Стандартный режим	134°C – 5 мин. – 0,21 МПа			Свободно программируемый режим	120÷135°C - 5÷45 мин. – 0,11÷0,21 МПа			Режим для растворов	110÷135°C - 5÷180 мин. – 0,05÷0,21 МПа			Охлаждение	естественное			Производительность встроенного парогенератора, кг/ч пара	6,12	7,94	10,7	Потребляемая мощность, кВт	5	7	9	Напряжение, В	380 / 220			Масса, кг	105	115	125	Комплектация	набор з/ч, КФ9-3 шт.	набор з/ч, КСК12-3 шт.	набор з/ч, КСК18-3 шт.	Цена (13.03.2007г.), руб.	118 965		146 118 192 900 с принтером
	ВК-30-2	ВК-50-01	ВП-01/75																																																														
Объем стеркамеры, дм ³	30	50	75																																																														
Загрузочный объем стеркамеры, дм ³	27	36	54																																																														
Диаметр стеркамеры, мм	300	350	400																																																														
Габаритные размеры, мм	705x590x990	660x590x1000	706x646x1070																																																														
Стандартный режим	134°C – 5 мин. – 0,21 МПа																																																																
Свободно программируемый режим	120÷135°C - 5÷45 мин. – 0,11÷0,21 МПа																																																																
Режим для растворов	110÷135°C - 5÷180 мин. – 0,05÷0,21 МПа																																																																
Охлаждение	естественное																																																																
Производительность встроенного парогенератора, кг/ч пара	6,12	7,94	10,7																																																														
Потребляемая мощность, кВт	5	7	9																																																														
Напряжение, В	380 / 220																																																																
Масса, кг	105	115	125																																																														
Комплектация	набор з/ч, КФ9-3 шт.	набор з/ч, КСК12-3 шт.	набор з/ч, КСК18-3 шт.																																																														
Цена (13.03.2007г.), руб.	118 965		146 118 192 900 с принтером																																																														
2	Стерилизатор настольный	ГК-25		то же	<p>Возможна ручная заливка воды в парогенератор. Имеет блокировку выполнения программы при несоответствии температуры заданной и при открывании двери стеркамеры. Объем стеркамеры – 25 дм³. Загрузочный объем стеркамеры – 18 дм³ Размеры стеркамеры (диаметр x глубина) – 300 x 340 мм. Габаритные размеры – 540 x 550 x 450 мм. 1 режим – 134°C – 5 мин. – 0,21 МПа. 2 режим – 120°C – 45 мин. – 0,11 МПа.</p>																																																												

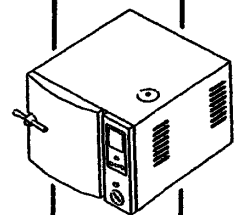
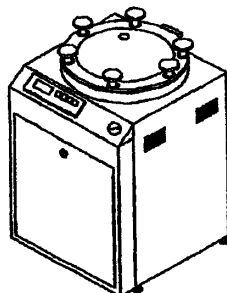

№ п/п	Наименование оборудования изделия	Тип, марка. Код ОКП	ГОСТ или ТУ	Завод-изготовитель	Технические характеристики
					<p>Свободно программируемый режим - 120+134°C - 5+45 мин. – 0,11+0,21 МПа. Производительность встроенного парогенератора – 2,64 кг/ч пара Напряжение - 220 В. Потребляемая мощность – 2,5 кВт. Масса – не более 60 кг. Комплектация – КФ9 – 2 шт.; лоток – 3 шт. Цена (13.03.2007г.) – 99 6560 руб.</p>
3.	Стерилизатор с горизонтальной круглой камерой	ГК-100-4		ОАО «Тюменский завод медицинского оборудования и инструментов»	<p>Процесс стерилизации документируется принтером. Доступ к управлению осуществляется посредством пароля. Имеется вакуум-тест и тест Боуи-Дика. Для диагностики и тестирования система управления может быть подключена к компьютеру. Возможна комплектация парогасителем. Выпускается в двух вариантах: с регистратором (самописцем), набором запасных частей, принадлежностей (КСК-18) и без них.</p> <p>Объем стерилизационной камеры – 100 дм³, загрузочный объем – 72 дм³. Комплектуется выносным пультом ручного дистанционного управления. Имеют блокировку при открытой крышке и блокировку выполнения программы в аварийных ситуациях. Диаметр стеркамеры – 400 мм. Габаритные размеры (ДхШхВ) – 1210 x 605 x 1480 мм. Высота загрузки – 785 мм. 1 режим – 134°C – 5 мин. – 0,21 МПа. 2 режим – 121°C – 20 мин. – 0,11 МПа. Свободно программируемый режим - 120+134°C - 5+45 мин. – 0,11+0,21 МПа. Производительность встроенного парогенератора – 15,87 кг/ч пара Напряжение - 380 В Потребляемая мощность – 16 кВт. Масса – не более 300 кг. Цена (13.03.2007г.): > ГК-100-4 микропроцессор, принтер, без ЗИП – 583 930 руб. > ГК-100-4 микропроцессор, самописец, с ЗИП – 708 030 руб.</p>
4	То же	ГК-100-5		то же	<p>Возможна ручная заливка воды в парогенератор. В комплект поставки входит парогаситель. Выпускаются в двух вариантах с принтером и без него.</p> <p>Диаметр стеркамеры – 400 мм. Габаритные размеры (ДхШхВ) – 1170 x 604 x 1465 мм.</p>

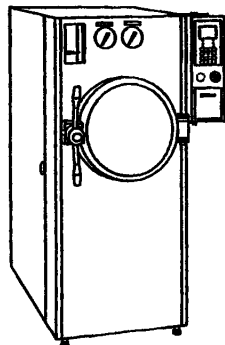

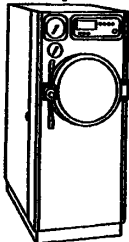
№ п/п	Наименование оборудования изделия	Тип, марка, Код ОКП	ГОСТ или ТУ	Завод-изготовитель	Технические характеристики																																
					<p>Высота загрузки – 785 мм. Стандартный режим – 134°C – 5 мин. – 0,21 МПа. Свободно программируемый режим - 121+126°C - 10+20 мин. – 0,11+0,14 МПа. Производительность встроенного парогенератора – 15,87 кг/ч пара Напряжение - 380 В. Потребляемая мощность – 14 кВт Масса – не более 215 кг. Комплектация – набор з/ч КСК 18 – 4 шт. Цена (13.03.2007г.): ГК-100-5 – 152 626 руб. ГК-100-5 с принтером – 201 470 руб.</p>																																
5.	Стерилизатор с прямоугольной камерой	ГП; ГПД		ОАО «Тюменский завод медицинского оборудования и инструментов»	<p>Стерилизаторы типа ГП являются непроходными (имеют 1 дверь в камеру), типа ГПД – проходными (2 двери) с разделением на чистую и стерильную зоны. Стерилизаторы имеют встроенный парогенератор, но по желанию заказчика возможно изготовление стерилизаторов, работающих от внешнего источника пара.</p> <ul style="list-style-type: none"> ➤ Имеют клапаны с пневмоприводом; в комплект поставки входит компрессор AIRBAG CV; ➤ Имеют безбумажный видеографический регистратор (экограф), который позволяет сохранять данные во внутренней памяти и на дискете, а также просмотреть параметры цикла стерилизации на жидкокристаллическом дисплее; ➤ Процесс стерилизации документируется принтером; ➤ Имеет вакуум-тест т тест Боуи-Дика; ➤ Имеет встроенный парогаситель с автоматической регулировкой температуры конденсата, сбрасываемого в канализацию; ➤ Комплектуется выносным пультом ручного дистанционного управления; ➤ Для более удобной транспортировки и установки конструкция стерилизаторов позволяет разъединять их на два блока: камеры электросекции*. <p>Система безопасности: имеют блокировку включения при открытой двери; блокировку выполнения программы в аварийных ситуациях; имеют блокировку дверей во время выполнения программы; ГПД-400-3 имеет блокировку дверей при наличии посторонних предметов в дверном проёме; защита от несанкционированного изменения параметров – при помощи паролей.</p> <table border="1" data-bbox="726 1089 1810 1359"> <thead> <tr> <th></th> <th>ГПД-400-3</th> <th>ГПД-400-2</th> <th>ГП-400-2</th> </tr> </thead> <tbody> <tr> <td>Объем камеры, дм³</td> <td>400</td> <td>400</td> <td>400</td> </tr> <tr> <td>Размеры стеркамеры, дм³</td> <td>900x630x672</td> <td>900x630x710</td> <td>900x630x710</td> </tr> <tr> <td>Загрузочный объем стеркамеры, дм³</td> <td>27</td> <td>36</td> <td>54</td> </tr> <tr> <td>Длина стерилизатора, мм</td> <td>1220</td> <td>1510</td> <td>1520</td> </tr> <tr> <td>*Ширина стерилизатора, мм</td> <td>1460 (1095+365)</td> <td>1340 (980+360)</td> <td>1340 (980+360)</td> </tr> <tr> <td>Высота стерилизатора, мм</td> <td>1800</td> <td>1800</td> <td>1800</td> </tr> <tr> <td>Высота загрузки, мм</td> <td>855</td> <td>750</td> <td>750</td> </tr> </tbody> </table>		ГПД-400-3	ГПД-400-2	ГП-400-2	Объем камеры, дм ³	400	400	400	Размеры стеркамеры, дм ³	900x630x672	900x630x710	900x630x710	Загрузочный объем стеркамеры, дм ³	27	36	54	Длина стерилизатора, мм	1220	1510	1520	*Ширина стерилизатора, мм	1460 (1095+365)	1340 (980+360)	1340 (980+360)	Высота стерилизатора, мм	1800	1800	1800	Высота загрузки, мм	855	750	750
	ГПД-400-3	ГПД-400-2	ГП-400-2																																		
Объем камеры, дм ³	400	400	400																																		
Размеры стеркамеры, дм ³	900x630x672	900x630x710	900x630x710																																		
Загрузочный объем стеркамеры, дм ³	27	36	54																																		
Длина стерилизатора, мм	1220	1510	1520																																		
*Ширина стерилизатора, мм	1460 (1095+365)	1340 (980+360)	1340 (980+360)																																		
Высота стерилизатора, мм	1800	1800	1800																																		
Высота загрузки, мм	855	750	750																																		

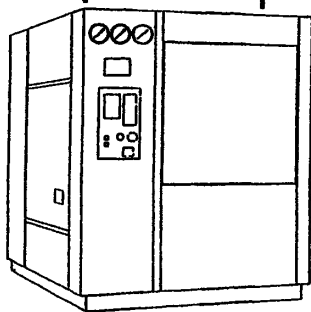

ГПД-400-3

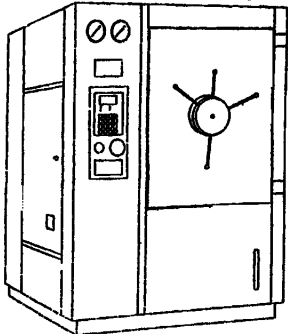
№ п/п	Наименование оборудования изделия	Тип, марка. Код ОКП	ГОСТ или ТУ	Завод- изготовитель	Технические характеристики				
					ГПД-400-3	ГПД-400-2	ГП-400-2		
									
						1 режим (t°C – мин.) 0,21 МПа	134 - 5	134 - 5	134 - 5
						2 режим (t°C – мин.) 0,11 МПа	121-20	121-20	121-20
						Свободное программируемый	110+135°C – 0+180 мин. – 0,05+0,21 МПа		
						Паровая рубашка	наличие	отсутствует	отсутствует
						Производительность встроенного парогенератора – 50 кг/ч пара.			
						Используемая вода, л/цикл:			
						- дистиллированная	35	35	35
						- водопроводная	650	650	650
						Потребляемая мощность, кВт А	45	45	45
						Масса, кг	1200	1300	1300
						Цена (13.03.2007г.), руб.	1 887 783 (со сторонней две- рью)	1 549 006	1 445 000
						Стерилизаторы объемом 560 дм³			
							ГП-560-2	ГПД-560-1 импорт. компл.	ГПД-560-2
						Объем камеры, дм³	560	560	560
					Размеры стеркамеры, дм³	1050x630x900	1050x630x900	1050x630x900	
					Длина стерилизатора, мм	1460	1670	1670	
					*Ширина стерилизатора, мм	1340(980+360)	1340(980+360)	1340(980+360)	
					Высота стерилизатора, мм	1800	1800	1800	
					Высота загрузки, мм	650	650	650	
					1 режим (t°C – мин.) 0,21 МПа	134 - 5	134 - 5	134 - 5	
					2 режим (t°C – мин.) 0,11 МПа	121-20	121-20	121-20	
					Свободное программируемый	110+135°C – 0+180 мин. – 0,05+0,21 МПа			
					Производительность встроенного парогенератора – 50 кг/ч пара.				
					Используемая вода, л/цикл:				
					- дистиллированная	35	35	35	
					- водопроводная	650	650	650	
					Напряжение, В	380	380	380	
					Потребляемая мощность, кВт А	45	45	45	
					Масса, кг	1420	1520	1520	
					Цена (13.03.2007г.), руб.	1 643 054	договорная	1 712 503	

ГПД-560-1

№ п/п	Наименование оборудования изделия	Тип, марка. Код ОКП	ГОСТ или ТУ	Завод-изготовитель	Технические характеристики																																							
6	Централизованная стерилизационная установка	ЦСУ-1000-01		ОАО «Тюменский завод медицинского оборудования и инструментов»	<ul style="list-style-type: none"> ❖ Имеет 3 стеркамеры проходного типа (по 2 двери в каждую камеру) с разделением на чистую и стерильную зоны; ❖ Имеет клапаны с пневмоприводом; в комплект поставки входит компрессор AIRBAG CV; ❖ На каждой стеркамере установлен безбумажный видеографический регистратор (экограф), который позволяет сохранять во внутренней памяти и на дискете, а также просмотреть параметры цикла стерилизации на жидкокристаллическом дисплее; ❖ На каждой стеркамере установлен принтер для документирования процесса стерилизации; имеет вакуум-тест и тест Боуи-Дика; ❖ Имеет встроенный парогаситель с автоматической регулировкой температуры конденсата, сбрасываемого в канализацию; ❖ Автоматическая блокировка дверей при наличии давления в камере; ❖ Комплектуется выносным пультом ручного дистанционного управления. <p>Объем 1 стеркамеры – 750 дм³. Длина установки – 4390 мм. Ширина установки – 2060 мм. Высота установки – 1900 мм. 1 режим – 134°C – 5 мин. – 0,2 МПа. 2 режим – 121°C – 20 мин. – 0,11 МПа Свободно программируемый - 110÷134°C – 0÷180 мин. Используемая вода, л/цикл: дистиллированная / водопроводная – 50 / 500. Потребляемая мощность – 125 кВт. Масса – не более 4300 кг. Комплектация: загрузочные тележки – 6 шт.; загрузочные контейнеры – 6 шт.</p>																																							
7	Стерилизаторы паровые	ВК		то же	<p>Стерилизаторы с вертикальной круглой камерой предназначены для стерилизации водяным насыщенным паром. Возможная ручная заливка воды в парогенератор.</p> <table border="1" data-bbox="898 909 1806 1351"> <thead> <tr> <th></th> <th>ВК-30-01</th> <th>ВК-75-01</th> </tr> </thead> <tbody> <tr> <td>Объем стеркамеры, дм³</td> <td>30</td> <td>75</td> </tr> <tr> <td>Загрузочный объем стеркамер, дм³</td> <td>27</td> <td>54</td> </tr> <tr> <td>Диаметр стеркамеры, мм</td> <td>300</td> <td>400</td> </tr> <tr> <td>Габаритные размеры стерилизатора, мм</td> <td>700x500x920</td> <td>740x570x1070</td> </tr> <tr> <td>1 режим (t°C – мин. – МПа)</td> <td colspan="2">132 – 20 – 0,2</td> </tr> <tr> <td>2 режим (t°C – мин. – МПа)</td> <td colspan="2">120 – 45 – 0,11</td> </tr> <tr> <td>Производительность встроенного парогенератора, кг/ч пара</td> <td>5,1</td> <td>7,94</td> </tr> <tr> <td>Напряжение, В</td> <td>220</td> <td>380</td> </tr> <tr> <td>Потребляемая мощность, кВт</td> <td>4</td> <td>8</td> </tr> <tr> <td>Масса, кг</td> <td>60</td> <td>80</td> </tr> <tr> <td>Комплектация</td> <td>кассеты 2 шт.</td> <td>набор з/ч, КСК-18-3 шт. подставка под КСК</td> </tr> <tr> <td>Цена (на 13.03.2007г.), руб.</td> <td>58 970</td> <td>92 875</td> </tr> </tbody> </table>		ВК-30-01	ВК-75-01	Объем стеркамеры, дм ³	30	75	Загрузочный объем стеркамер, дм ³	27	54	Диаметр стеркамеры, мм	300	400	Габаритные размеры стерилизатора, мм	700x500x920	740x570x1070	1 режим (t°C – мин. – МПа)	132 – 20 – 0,2		2 режим (t°C – мин. – МПа)	120 – 45 – 0,11		Производительность встроенного парогенератора, кг/ч пара	5,1	7,94	Напряжение, В	220	380	Потребляемая мощность, кВт	4	8	Масса, кг	60	80	Комплектация	кассеты 2 шт.	набор з/ч, КСК-18-3 шт. подставка под КСК	Цена (на 13.03.2007г.), руб.	58 970	92 875
	ВК-30-01	ВК-75-01																																										
Объем стеркамеры, дм ³	30	75																																										
Загрузочный объем стеркамер, дм ³	27	54																																										
Диаметр стеркамеры, мм	300	400																																										
Габаритные размеры стерилизатора, мм	700x500x920	740x570x1070																																										
1 режим (t°C – мин. – МПа)	132 – 20 – 0,2																																											
2 режим (t°C – мин. – МПа)	120 – 45 – 0,11																																											
Производительность встроенного парогенератора, кг/ч пара	5,1	7,94																																										
Напряжение, В	220	380																																										
Потребляемая мощность, кВт	4	8																																										
Масса, кг	60	80																																										
Комплектация	кассеты 2 шт.	набор з/ч, КСК-18-3 шт. подставка под КСК																																										
Цена (на 13.03.2007г.), руб.	58 970	92 875																																										

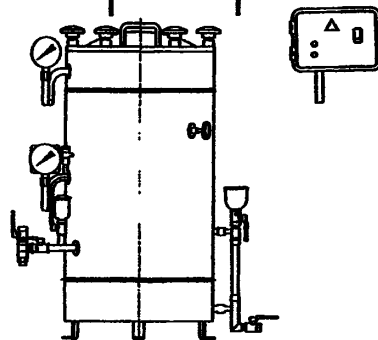
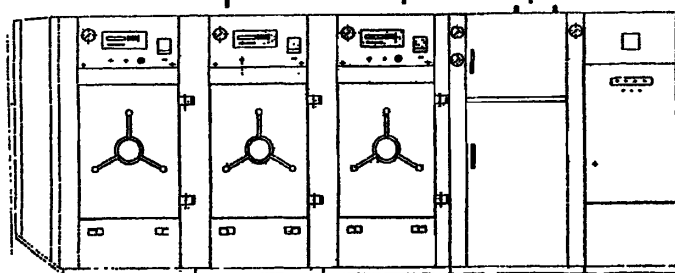

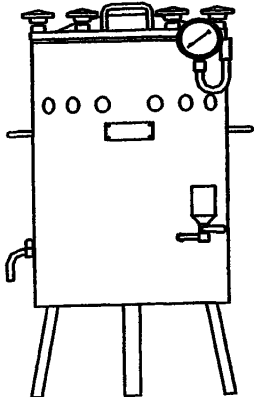
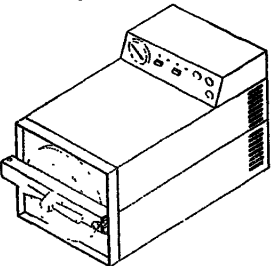
№ п/п	Наименование оборудования изделия	Тип, марка. Код ОКП	ГОСТ или ТУ	Завод-изготовитель	Технические характеристики																																																
8	Стерилизаторы паровые	ВКО; ВКУ		ОАО «Тюменский завод медицинского оборудования и инструментов»	<p>Стерилизаторы с вертикальной круглой камерой специального назначения используются в стационарных и полевых условиях.</p> <p>Стерилизаторы типа ВКО работают от внешнего источника тепла (газовая горелка, примус и т.п.).</p> <p>Стерилизаторы типа ВКУ-50 работают как от внешнего источника тепла, так и от встроенных в стерилизатор трубчатых электрических нагревателей.</p> <table border="1" data-bbox="872 389 1766 872"> <thead> <tr> <th></th> <th>ВКО-50</th> <th>ВКО-75</th> <th>ВКУ-50</th> </tr> </thead> <tbody> <tr> <td>Объем стеркамеры, дм³</td> <td>50</td> <td>75</td> <td>50</td> </tr> <tr> <td>Загрузочный объем стеркамер, дм³</td> <td>36</td> <td>54</td> <td>36</td> </tr> <tr> <td>Диаметр стеркамеры, мм</td> <td>350</td> <td>400</td> <td>350</td> </tr> <tr> <td>Длина x ширина стерилизатора, мм</td> <td>570 x 510</td> <td>640 x 580</td> <td>570 x 560</td> </tr> <tr> <td>1 режим (t°С – мин. – МПа)</td> <td colspan="3">132 – 20 – 0,2</td> </tr> <tr> <td>2 режим (t°С – мин. – МПа)</td> <td colspan="3">120 – 45 – 0,11</td> </tr> <tr> <td>Напряжение, В</td> <td>—</td> <td>—</td> <td>220</td> </tr> <tr> <td>Номинальная мощность, кВт</td> <td>—</td> <td>—</td> <td>4</td> </tr> <tr> <td>Масса, кг</td> <td>70</td> <td>50</td> <td>60</td> </tr> <tr> <td>Комплектация</td> <td>КСК-12–3 шт.</td> <td>КСК-18–3 шт.</td> <td>КСК-12–3 шт.</td> </tr> <tr> <td>Цена (на 13.03.2007г.), руб.</td> <td>22 429 обл. НДС</td> <td></td> <td></td> </tr> </tbody> </table> 		ВКО-50	ВКО-75	ВКУ-50	Объем стеркамеры, дм ³	50	75	50	Загрузочный объем стеркамер, дм ³	36	54	36	Диаметр стеркамеры, мм	350	400	350	Длина x ширина стерилизатора, мм	570 x 510	640 x 580	570 x 560	1 режим (t°С – мин. – МПа)	132 – 20 – 0,2			2 режим (t°С – мин. – МПа)	120 – 45 – 0,11			Напряжение, В	—	—	220	Номинальная мощность, кВт	—	—	4	Масса, кг	70	50	60	Комплектация	КСК-12–3 шт.	КСК-18–3 шт.	КСК-12–3 шт.	Цена (на 13.03.2007г.), руб.	22 429 обл. НДС		
	ВКО-50	ВКО-75	ВКУ-50																																																		
Объем стеркамеры, дм ³	50	75	50																																																		
Загрузочный объем стеркамер, дм ³	36	54	36																																																		
Диаметр стеркамеры, мм	350	400	350																																																		
Длина x ширина стерилизатора, мм	570 x 510	640 x 580	570 x 560																																																		
1 режим (t°С – мин. – МПа)	132 – 20 – 0,2																																																				
2 режим (t°С – мин. – МПа)	120 – 45 – 0,11																																																				
Напряжение, В	—	—	220																																																		
Номинальная мощность, кВт	—	—	4																																																		
Масса, кг	70	50	60																																																		
Комплектация	КСК-12–3 шт.	КСК-18–3 шт.	КСК-12–3 шт.																																																		
Цена (на 13.03.2007г.), руб.	22 429 обл. НДС																																																				
9	Стерилизатор настольный	ГК-10-1		то же	<table border="1" data-bbox="872 872 1766 1223"> <tbody> <tr> <td>Объем стеркамеры, дм³</td> <td>10</td> </tr> <tr> <td>Размеры стеркамеры (диаметр x глубина), мм</td> <td>190 x 360</td> </tr> <tr> <td>Габаритные размеры (ДxШxВ), мм</td> <td>610 x 280 x 340</td> </tr> <tr> <td>1 режим (t°С – мин. – МПа)</td> <td>132 – 20 – 0,2</td> </tr> <tr> <td>Напряжение, В</td> <td>220</td> </tr> <tr> <td>Потребляемая мощность, кВт</td> <td>1</td> </tr> <tr> <td>Масса, кг</td> <td>21</td> </tr> <tr> <td>Комплектация – набор з/ч, лоток – 4 шт., подставка.</td> <td></td> </tr> <tr> <td>Цена (на 13.03.2007г.), руб.</td> <td>20 760</td> </tr> </tbody> </table> 	Объем стеркамеры, дм ³	10	Размеры стеркамеры (диаметр x глубина), мм	190 x 360	Габаритные размеры (ДxШxВ), мм	610 x 280 x 340	1 режим (t°С – мин. – МПа)	132 – 20 – 0,2	Напряжение, В	220	Потребляемая мощность, кВт	1	Масса, кг	21	Комплектация – набор з/ч, лоток – 4 шт., подставка.		Цена (на 13.03.2007г.), руб.	20 760																														
Объем стеркамеры, дм ³	10																																																				
Размеры стеркамеры (диаметр x глубина), мм	190 x 360																																																				
Габаритные размеры (ДxШxВ), мм	610 x 280 x 340																																																				
1 режим (t°С – мин. – МПа)	132 – 20 – 0,2																																																				
Напряжение, В	220																																																				
Потребляемая мощность, кВт	1																																																				
Масса, кг	21																																																				
Комплектация – набор з/ч, лоток – 4 шт., подставка.																																																					
Цена (на 13.03.2007г.), руб.	20 760																																																				

№ п/п	Наименование оборудования изделия	Тип, марка. Код ОКП	ГОСТ или ТУ	Завод-изготовитель	Технические характеристики																								
10	Стерилизатор с горизонтальной круглой камерой	ГК-100-3		ОАО «Тюменский завод медицинского оборудования и инструментов»	<p>Возможна ручная заливка воды в парогенератор. В комплект поставки входит парогаситель.</p> <table border="1"> <tr> <td>Объем стеркамеры, дм³</td> <td>100</td> </tr> <tr> <td>Загрузочный объем стеркамер, дм³</td> <td>72</td> </tr> <tr> <td>Диаметр стеркамеры, мм</td> <td>400</td> </tr> <tr> <td>Габаритные размеры стерилизатора, мм</td> <td>1170 x 604 x 1465</td> </tr> <tr> <td>1 режим (t°С – мин. – МПа)</td> <td>132 – 20 – 0,2</td> </tr> <tr> <td>2 режим (t°С – мин. – МПа)</td> <td>120 – 45 – 0,11</td> </tr> <tr> <td colspan="2">Производительность встроенного парогенератора, кг/ч пара – 15,87.</td> </tr> <tr> <td>Напряжение, В</td> <td>380</td> </tr> <tr> <td>Потребляемая мощность, кВт</td> <td>14</td> </tr> <tr> <td>Масса, кг</td> <td>230</td> </tr> <tr> <td>Комплектация</td> <td>набор з/ч, КСК-18 – 4 шт.</td> </tr> <tr> <td>Цена (на 13.03.2007г.), руб.</td> <td>122 450</td> </tr> </table> 	Объем стеркамеры, дм ³	100	Загрузочный объем стеркамер, дм ³	72	Диаметр стеркамеры, мм	400	Габаритные размеры стерилизатора, мм	1170 x 604 x 1465	1 режим (t°С – мин. – МПа)	132 – 20 – 0,2	2 режим (t°С – мин. – МПа)	120 – 45 – 0,11	Производительность встроенного парогенератора, кг/ч пара – 15,87.		Напряжение, В	380	Потребляемая мощность, кВт	14	Масса, кг	230	Комплектация	набор з/ч, КСК-18 – 4 шт.	Цена (на 13.03.2007г.), руб.	122 450
Объем стеркамеры, дм ³	100																												
Загрузочный объем стеркамер, дм ³	72																												
Диаметр стеркамеры, мм	400																												
Габаритные размеры стерилизатора, мм	1170 x 604 x 1465																												
1 режим (t°С – мин. – МПа)	132 – 20 – 0,2																												
2 режим (t°С – мин. – МПа)	120 – 45 – 0,11																												
Производительность встроенного парогенератора, кг/ч пара – 15,87.																													
Напряжение, В	380																												
Потребляемая мощность, кВт	14																												
Масса, кг	230																												
Комплектация	набор з/ч, КСК-18 – 4 шт.																												
Цена (на 13.03.2007г.), руб.	122 450																												
11	Стерилизатор паровой	ГП-400-1		то же	<p>Стерилизатор с прямоугольной камерой (шкафной) предназначен для стерилизационных отделений больниц. Объем стерилизационной камеры – 400 дм³. Имеет 1 дверь в камеру (непроходной). Имеет блокировку включения при открытой двери и блокировку двери во время выполнения программы, а также блокировку двери при наличии давления в камере. В комплект поставки входит парогаситель с автоматической регулировкой температуры конденсата, сбрасываемого в канализацию.</p> <table border="1"> <tr> <td>Размеры стеркамеры, мм</td> <td>900 x 630 x 710</td> </tr> <tr> <td>Габаритные размеры стерилизатора, мм</td> <td>1320 x 1000 x 1800</td> </tr> <tr> <td>Высота загрузки, мм</td> <td>750</td> </tr> <tr> <td>1 режим (t°С – мин. – МПа)</td> <td>132 – 20 – 0,2</td> </tr> <tr> <td>2 режим (t°С – мин. – МПа)</td> <td>120 – 45 – 0,11</td> </tr> <tr> <td colspan="2">Производительность встроенного парогенератора, кг/ч пара – 50.</td> </tr> <tr> <td>Напряжение, В</td> <td>380</td> </tr> <tr> <td>Потребляемая мощность, кВт</td> <td>45</td> </tr> <tr> <td>Масса, кг</td> <td>900</td> </tr> <tr> <td>Цена (на 13.03.2007г.), руб.</td> <td>645 617</td> </tr> </table> 	Размеры стеркамеры, мм	900 x 630 x 710	Габаритные размеры стерилизатора, мм	1320 x 1000 x 1800	Высота загрузки, мм	750	1 режим (t°С – мин. – МПа)	132 – 20 – 0,2	2 режим (t°С – мин. – МПа)	120 – 45 – 0,11	Производительность встроенного парогенератора, кг/ч пара – 50.		Напряжение, В	380	Потребляемая мощность, кВт	45	Масса, кг	900	Цена (на 13.03.2007г.), руб.	645 617				
Размеры стеркамеры, мм	900 x 630 x 710																												
Габаритные размеры стерилизатора, мм	1320 x 1000 x 1800																												
Высота загрузки, мм	750																												
1 режим (t°С – мин. – МПа)	132 – 20 – 0,2																												
2 режим (t°С – мин. – МПа)	120 – 45 – 0,11																												
Производительность встроенного парогенератора, кг/ч пара – 50.																													
Напряжение, В	380																												
Потребляемая мощность, кВт	45																												
Масса, кг	900																												
Цена (на 13.03.2007г.), руб.	645 617																												

№ п/п	Наименование оборудования изделия	Тип, марка. Код ОКП	ГОСТ или ТУ	Завод-изготовитель	Технические характеристики																																	
12	Стерилизаторы паровые	ГПС-560-1; ГПДС-560		ОАО «Тюменский завод медицинского оборудования и инструментов»	<p>Стерилизаторы с прямоугольной камерой (шкафные) общего назначения на 560 дм³. Стерилизатор ГПС является непроходным (1 дверь в камеру), ГПДС – проходным (2 двери) с разделением на чистую и стерильную зоны. Имеют блокировку дверей при наличии давления в камере. Работают от внешнего источника пара. В комплект поставки входит парогаситель.</p> <table border="1" data-bbox="903 368 1820 812"> <thead> <tr> <th></th> <th>ГПС-560-1</th> <th>ГПДС-560</th> </tr> </thead> <tbody> <tr> <td>Размеры стеркамеры, мм</td> <td>1050x630x900</td> <td>1050x630x900</td> </tr> <tr> <td>Габаритные размеры стерилизатора, мм</td> <td>1420x1000x1800</td> <td>1600x1000x1800</td> </tr> <tr> <td>Высота загрузки, мм</td> <td>670</td> <td>670</td> </tr> <tr> <td>1 режим (t°С – мин. – МПа)</td> <td colspan="2">132 – 20 – 0,2</td> </tr> <tr> <td>2 режим (t°С – мин. – МПа)</td> <td colspan="2">120 – 45 – 0,11</td> </tr> <tr> <td>Используемая водопроводная вода, л/цикл</td> <td>50</td> <td>50</td> </tr> <tr> <td>Напряжение, В</td> <td>220</td> <td>220</td> </tr> <tr> <td>Потребляемая мощность, кВт А</td> <td>1,2</td> <td>1,2</td> </tr> <tr> <td>Масса, кг</td> <td>600</td> <td>900</td> </tr> <tr> <td>Цена (на 13.03.2007г.), руб. обл. НДС</td> <td>748 238</td> <td>875 435</td> </tr> </tbody> </table>		ГПС-560-1	ГПДС-560	Размеры стеркамеры, мм	1050x630x900	1050x630x900	Габаритные размеры стерилизатора, мм	1420x1000x1800	1600x1000x1800	Высота загрузки, мм	670	670	1 режим (t°С – мин. – МПа)	132 – 20 – 0,2		2 режим (t°С – мин. – МПа)	120 – 45 – 0,11		Используемая водопроводная вода, л/цикл	50	50	Напряжение, В	220	220	Потребляемая мощность, кВт А	1,2	1,2	Масса, кг	600	900	Цена (на 13.03.2007г.), руб. обл. НДС	748 238	875 435
	ГПС-560-1	ГПДС-560																																				
Размеры стеркамеры, мм	1050x630x900	1050x630x900																																				
Габаритные размеры стерилизатора, мм	1420x1000x1800	1600x1000x1800																																				
Высота загрузки, мм	670	670																																				
1 режим (t°С – мин. – МПа)	132 – 20 – 0,2																																					
2 режим (t°С – мин. – МПа)	120 – 45 – 0,11																																					
Используемая водопроводная вода, л/цикл	50	50																																				
Напряжение, В	220	220																																				
Потребляемая мощность, кВт А	1,2	1,2																																				
Масса, кг	600	900																																				
Цена (на 13.03.2007г.), руб. обл. НДС	748 238	875 435																																				
13	Стерилизаторы воздушные	ГП ГП-40 ГП-80 ГП-160		ОАО «КЗМА», г.Казань	<p>Предназначены для воздушной стерилизации стеклянной и металлической посуды, термостойких шприцов, хирургического и другого инструмента, в больницах, микробиологических и эпидемиологических лабораториях и других медицинских учреждениях.</p> <p>Объем рабочей камеры – 40 литров. Диапазон автоматических поддерживаемых температур – от 85 до 180°С. Цена (10.2007г.): с принудительной системой охлаждения – 15 900,00 руб. с естественным охлаждением – 14 200,00 руб.</p> <p>Объем рабочей камеры – 80 литров. Диапазон автоматических поддерживаемых температур – от 85 до 180°С. Цена (10.2007г.): с принудительной системой охлаждения – 18 000,00 руб. с естественным охлаждением – 15 980,00 руб.</p> <p>Объем рабочей камеры – 160 литров. Диапазон установки температуры (С) с дискретностью 1С по программам ручного набора – РН 160 200 РНС 85 200 Цена (10.2007г.): с принудительной системой охлаждения – 36 883,00 руб. с естественным охлаждением – 35 683,00 руб.</p>																																	

№ п/п	Наименование оборудования изделия	Тип, марка. Код ОКП	ГОСТ или ТУ	Завод-изготовитель	Диаметр коробки, мм	Высота коробки, мм	Условный объем, дм ³	Масса, кг	Цена, руб.
14.	Коробки круглые стерилизационные без фильтра	94 5125		РУП «Грод-торгмаш», г.Гродно	Предназначены для размещения в них перевязочного материала, операционного белья, хирургического инструмента и других предметов с целью их стерилизации в паровых стерилизаторах. Изготавливаются из нержавеющей стали. Сохраняют стерильность обрабатываемых изделий в течение 3-х суток.				
		КСК-3			180	140	3,0	1,25	
		КСК-6			250	160	6,0	2,25	
		КСК-9			280	160	9,0	2,9	
		КСК-12			340	160	12,0	3,45	
		КСК-18			372	192	18,0	5,0	
15.	Коробки круглые стерилизационные с фильтром	94 5125		ОАО «ДЗМО» п.Досчатое	Комплекуются сменными фильтрами из хлопчатобумажной ткани.				
		КФ-3			190	145	3,0	1,25	360,00
		КФ-6			250	165	6,0	2,25	500,00
		КФ-9			290	165	9,0	2,9	600,00
		КФ-12			340	165	12,0	3,45	770,00
		КФ-18			390	195	18,0	5,0	1050,00
					«Гродненский завод торгового машиностроения» изготавливает коробки стерилизационные КФ-3, 6, 9, 12, по ТУ РБ – 14478107.012-98.				
16.	То же	КСКФ		РУП «Грод-торгмаш», г.Гродно	Предназначены для стерилизации медицинских материалов и инструментов, их транспортировки и хранения в течении до 20 суток. Фильтры сохраняют свои фильтрующие свойства после 60 циклов стерилизации.				
		КСКФ-3			175	170	3	1,0	
		КСКФ-6			245	170	6	1,3	
		КСКФ-9			275	190	9	1,6	
		КСКФ-12			325	190	12	2,0	
		КСКФ-18			390	190	18	2,5	
17	Коробки прямоугольные стерилизационные с фильтром	КСПФ		ОАО «ДЗМО» п.Досчатое	Изготавливаются из нержавеющей стали. Сохраняют стерильность обрабатываемых изделий до 20 суток. Комплекуются сменными фильтрами из хлопчатобумажной ткани.				
		КСПФ-9			310 x 140 x 282		9	3,5	1 700
		КСПФ-18			310 x 280 x 282		18	4,5	2 620

№ п/п	Наименование оборудования изделия	Тип, марка. Код ОКП	ГОСТ или ТУ	Завод-изготовитель	Технические характеристики	Цена, руб.																
18.	Стерилизатор	ГК-100		ОАО Медоборудование, г.Саранск	<p>Стерилизатор паровой предназначен для стерилизации водяным, насыщенным паром под давлением изделий медицинского назначения из металлов (хирургического инструмента и пр.), стекла (посуда и пр.), резины (хирургические перчатки и пр.), изделия из текстильных материалов, не портящихся при воздействии на них паром. Стерилизатор применяется в лечебно-профилактических и др. медицинских учреждениях.</p> <p><i>В комплект стерилизатора входят 4 стерилизационных коробки КСК-18.</i></p> <table border="0"> <tr> <td>Рабочее давление в камере, МПа (кгс/см²)</td> <td>0,22 (2,2)</td> </tr> <tr> <td>Напряжение, В</td> <td>380</td> </tr> <tr> <td>Частота, Гц</td> <td>50</td> </tr> <tr> <td>Потребляемая мощность, кВт</td> <td>18</td> </tr> <tr> <td>Внутренний диаметр камеры, мм</td> <td>400</td> </tr> <tr> <td>Количество режимов стерилизации</td> <td>4</td> </tr> <tr> <td>Габаритные размеры, мм</td> <td>1600х600х1290</td> </tr> <tr> <td>Масса, кг, не более</td> <td>270</td> </tr> </table> <p>Средний срок службы не менее 10 лет.</p>	Рабочее давление в камере, МПа (кгс/см ²)	0,22 (2,2)	Напряжение, В	380	Частота, Гц	50	Потребляемая мощность, кВт	18	Внутренний диаметр камеры, мм	400	Количество режимов стерилизации	4	Габаритные размеры, мм	1600х600х1290	Масса, кг, не более	270	168 740 НДС не облагается
Рабочее давление в камере, МПа (кгс/см ²)	0,22 (2,2)																					
Напряжение, В	380																					
Частота, Гц	50																					
Потребляемая мощность, кВт	18																					
Внутренний диаметр камеры, мм	400																					
Количество режимов стерилизации	4																					
Габаритные размеры, мм	1600х600х1290																					
Масса, кг, не более	270																					



11. МЕБЕЛЬ МЕДИЦИНСКАЯ.
11.1 Кровати и тележки больничные.

88

№ п/п	Наименование оборудования изделия	Тип, марка. Код ОКП	Завод-изготовитель	Технические характеристики	Цена, руб.
1.	Кровать функциональная двухсекционная	КФ-2	ООО «Айболит 2000», г. Н.Новгород	Каркас из профильной стальной трубы с полимерно-порошковым покрытием. Спинки с вставками ил ЛДСП. Жесткая сетка ложа из проволоки. Две регулируемые секции. Самоориентирующиеся колеса Ø125 мм, два с тормозом. В комплект входят боковые ограждения, стойка для капельниц и рама для подтягивания. Размеры – 2170 x 1000 x 1050 мм.	18 850
2.	Кровать функциональная трехсекционная	КФ-3	то же	Каркас из профильной стальной трубы с полимерно-порошковым покрытием. Спинки с вставками ил ЛДСП. Жесткая сетка ложа из проволоки. Три регулируемые секции. Самоориентирующиеся колеса Ø125 мм, два с тормозом. В комплект входят боковые ограждения, стойка для капельниц и рама для подтягивания. Размеры – 2170 x 1000 x 1050 мм.	21 610
3.	Кровать больничная 3-х секционная	11-СР125	«	Ложе 3-х секционное, регулировка спинной и ножной секций осуществляется при помощи складной вращающейся ручки, тазовая секция – фиксированная. Основание снабжено 4 колесами D=125 мм, из которых 2-фиксированные и 2-самоориентирующиеся с тормозом. Размеры – 2120 x 960 x 1020 мм.	
4.	Кровать больничная 4-х секционная	11-СР127	«	Ложе 4-х секционное, регулировка спинной и тазовой секций осуществляется при помощи складной вращающейся ручки, центральная секция – фиксированная, подъем ножной секции регулируется зубчатой рейкой. Основание снабжено 4 колесами D=125 мм, из которых 2-фиксированные и 2-самоориентирующиеся с тормозом. Размеры – 2120 x 960 x 1020 мм.	
5	Кровать функциональная с подголовником	K151.09	«	Каркас выполнен из тонкостенных труб с полимерно-порошковым покрытием. Жесткая сетка ложа из проволоки. Регулируемый подголовник. Дополнительно комплектуется колесами и матрасом. Поставляется в разобранном виде. Размеры – 2000 x 840 x 950 мм.	4 530
6	Кровать общебольничная	K 101.07	«	Каркас выполнен из тонкостенных стальных труб с полимерно-порошковым покрытием белого цвета. Спинка с вставками из ламинированной ДСП. Жесткая сетка ложа из проволоки. Дополнительно комплектуется колесами и матрасом. Поставляется в разобранном виде. Размеры – 2010 x 840 x 950 мм.	2 990
7	То же	K 101.09	«	Каркас выполнен из тонкостенных стальных труб с полимерно-порошковым покрытием белого цвета. Жесткая сетка ложа из проволоки. Дополнительно комплектуется колесами и матрасом. Поставляется в разобранном виде. Размеры – 2010 x 840 x 950 мм.	3 150
8	«	K 101.01	«	Каркас выполнен из тонкостенных стальных труб с полимерно-порошковым покрытием. Полуокруглые спинки. Жесткая сетка ложа из проволоки. Дополнительно комплектуется колесами и матрасом. Поставляется в разобранном виде. Размеры – 2030 x 850 x 885 мм.	2 550
9	«	K 107.01	«	Каркас выполнен из тонкостенных стальных труб с полимерно-порошковым покрытием. Полуокруглые спинки. Панцирная сетка ложа с квадратным звеном. Поставляется в разобранном виде. Дополнительно комплектуется матрасом. Размеры – 2030 x 850 x 885 мм.	2 420

№ п/п	Наименование оборудования изделия	Тип, марка. Код ОКП	Завод-изготовитель	Технические характеристики	Цена, руб.
10	Кровать функциональная двухсекционная	КФВП-«ДЗМО»	ОАО «ДЗМО», п.Досчатое	<p>Конструкция из стальных профилей с полимерно-порошковым либо лакокрасочным покрытием. Спинки ламинированные. Колеса 125 мм с тормозами. Раздельная ножная и головная секции (цельнометаллические с перфорацией), головная секция регулируется механически.</p> <p>Габариты: длина x ширина – 2280 x 876 мм; высота – 1730 мм (по приспособлению для подтягивания).</p> <p>Высота спинки – 1000 мм; Высота ложа – 450 мм.</p> <p>Угол подъема головной секции – 60 градусов.</p>	8 130 (на колесах); 7 810 (без колес)
11.	Кровать функциональная трехсекционная	КФВ-01-«ДЗМО»	то же	<p>Конструкция из стальных профилей с полимерно-порошковым либо лакокрасочным покрытием. Трехсекционное ложе. Секции ложа цельнометаллические с перфорацией. Спинки ламинированные. Колеса 125 мм с тормозами. Головная, тазобедренная и ножная секции регулируются механически.</p> <p>Габариты: длина x ширина – 2280 x 876 мм; высота – 1730 мм (по приспособлению для подтягивания);</p> <p>Высота спинки – 1000 мм; Высота ложа – 450 мм.</p> <p>Угол подъема головной секции – 0-60 градусов.</p> <p>Угол наклона ножной и тазобедренной секции от горизонтали – 20.</p>	9 415
12	Кровать функциональная	КК4-2	«	<p>Предназначена для размещения больных костно-суставным туберкулезом.</p> <p>Конструкция из стальных профилей с полимерно-порошковым либо лакокрасочным покрытием. Трехсекционное ложе. Спинки ламинированные. Колеса 125 мм с тормозами. Секции регулируются механически, угловые роликовые бамперы.</p> <p>Стандартный комплект: упоры для ног, боковые ограждения, корзина под судно.</p> <p>Габариты: длина x ширина x высота – 2360 x 986 x 1100 мм.</p> <p>Высота ложа – 600 мм.</p> <p>Размер ложа – 800-2000 мм.</p> <p>Угол наклона спинной секции – 0-60 градусов.</p> <p>Угол наклона тазобедренной секции 0-30 градусов.</p>	18 000
13	То же	КТ4-2	«	<p>Предназначена для общего ухода за взрослыми больными с травмами и ортопедическими заболеваниями. Конструкция аналогична КК4-2.</p> <p>Габариты: длина x ширина x высота – 2360 x 986 x 1100 мм.</p> <p>Высота ложа – 600 мм.</p> <p>Угол наклона спинной секции – 0-60 градусов.</p> <p>Угол наклона тазобедренной секции 0-30 градусов.</p>	18 000
14	«	КФ 3-4	«	<p>Предназначена для общего ухода за взрослыми больными с заболеваниями нервной и сердечно-сосудистой систем и их реабилитации.</p> <p>Конструкция и характеристики аналогичны КФ 3-4.</p> <p>Габариты: длина x ширина x высота – 2360 x 870 x 1100 мм.</p>	15 940

					99
№ п/п	Наименование оборудования изделия	Тип, марка. Код ОКП	Завод-изготовитель	Технические характеристики	Цена, руб.
15	Кровать функциональная	КФ 4-3М	ОАО «ДЗМО», п.Досчатое	Предназначена для общего ухода за взрослыми больными с заболеваниями нервно-мышечной и сердечно-сосудистой систем и их реабилитации. Конструкция и характеристики аналогичны КК 4-2. Ручное регулирование панелей при помощи 4-х пневмопружины. Габариты: длина x ширина x высота – 2173 x 870 x 1000 мм.	19 420
16	Кровать функциональная трехсекционная с электромеханическим приводом	КФЭ-3	то же	Конструкция аналогична КК 4-2. Секции регулируются с помощью электроприводов. Габариты (длина x ширина x высота) -2173 x 870 x 1000 мм. Размер ложа – 2000 x 8000 мм. Угол наклона ложа и подрамника, град. не менее: в сторону головы – 10, в сторону ног – 8 секций ложа, град. не менее: спинной – 45, тазобедренный – 25, ножной – 15. Электрический блок управления положениями ложа работает от сети однофазного переменного тока 220/50 Гц. Мощность, потребляемая электроблоком – не более 300 ВА. Масса – не более 90 кг. Предельная рабочая нагрузка – не менее 1700 Н (170 кгс). Степень защиты от поражения электрическим током – II, тип В.	32 100
17	Тележка для перевозки внутрикорпусная	ТПБВ-01(Д); ТПБВ-02(Д)	«	Рама выполнена из стального профиля с полимерно-порошковым лакокрасочным покрытием. 2-х секционное матрасное основание (пенополиуретан, обшитый искусственной кожей). Регулировка головной секции механическая. Угловые роликовые бамперы. Откидывающиеся боковые ограждения. Колеса d 125 мм с тормозами. Привод – гидродъем; высота подъема 550 – 900 мм (только ТПБВ-02(Д)). Габариты (длина x ширина x высота) – 2030 x 675 x 1000 мм. Угол наклона головной секции 0° – 35°.	6 635 25 400
18	Тележка для перевозки больных со съёмной панелью	ТБС-01	«	Съёмные носилки стальные 2-х секционные на опорах. Регулировка головной секции механическая. Колеса d 125 мм, 2 колеса с тормозами. Габариты (длина x ширина x высота) – 2100 x 605 x 1000 мм. Угол наклона головной секции 0° – 45°.	7 865
19	Кровать функциональная 4-х секционная	КФ4-01-«К»-К	ЗАО «ПКЦ «Кетгут» г.Краснодар	Кровать с электромеханическим приводом предназначена для реанимации и интенсивной терапии, кардиологии. Регулировка высоты, секций, наклона (Тренделенбург, антиТренделенбург). Регулировка ложа электромеханическим приводом. Габаритные размеры: кровати – 2265 x 950 мм; ложе – 2100 x 850 мм. Изменение высоты – 450-850 мм. Комплектация: боковые ограждения, держатели для капельницы, судна, кассета мочеприемника, компл. кол. Опор, устройство подтягивания, матрац).	49 205

№ п/п	Наименование оборудования изделия	Тип, марка. Код ОКП	Завод-изготовитель	Технические характеристики	Цена, руб.
20	Кровать функциональная 4-х секционная, гидропривод	КФ4-04-«К»-К	ЗАО «ПКЦ «Кетгут» г.Краснодар	Бесступенчатая регулировка секций ложа при помощи газовых пружин с блокировкой. Регулировка высоты ложа при помощи гидравлического привода. Габаритные размеры: кровати – 2265 x 925 мм; ложе – 2100 x 850 мм. Изменение высоты – 485-930 мм.	30 271
21	Кровать функциональная 4-х секционная, (СМФ), пневмопружины	КФ4-03-«К»-К	то же	Бесступенчатая регулировка секций ложа при помощи газовых пружин с блокировкой. Габаритные размеры: кровати – 2265 x 925 x 1000 мм; ложе – 2100 x 850 мм. Высота ложа – 550 мм.	12 728
22	Кровать функциональная 4-х секционная, (СМФ), фитинги	КФ4-02-«К»-К	«	Регулировка секций ложа – механическая, ступенчатая. Габаритные размеры: кровати – 2265 x 925 x 1000 мм; ложе – 2100 x 850 мм. Высота ложа – 550 мм.	9 760
23	Кровать функциональная 4-х секционная, (СМФ), фитинги	КФ4-02-«К»-К	«	Регулировка секций ложа – механическая, ступенчатая. Ложе – сетка. Габаритные размеры: кровати – 2265 x 925 x 1000 мм; ложе – 2100 x 850 мм. Высота ложа – 550 мм.	7 491
24	Кровать функциональная 3-х секционная	КФ3-03-«К»-К	«	Характеристики аналогичны КФ4-03-«К»-К.	10 867
25	То же, (СМФ)	то же	«	то же	11 981
26	Кровать функциональная 3-х секционная, (СМФ), фитинги	КФ3-02-«К»-К	«	Характеристики аналогичны КФ4-02-«К»-К.	9 132
27	То же	то же	«	Характеристики аналогичны КФ4-02-«К»-К (поз. 23).	6 609
28	Кровать функциональная 2-х секционная, (СМФ), фитинги	КФ2-02-«К»-К	«	Регулировка секций ложа – механическая, ступенчатая. Габаритные размеры: кровати – 2265 x 925 x 1000 мм; ложе – 2100 x 850 мм. Высота ложа – 550 мм.	7 621
29	То же	КФ2-02-«К»-К	«	Регулировка секций ложа – механическая, ступенчатая. Ложе – сетка. Габаритные размеры: кровати – 2265 x 925 x 1000 мм; ложе – 2100 x 850 мм. Высота ложа – 550 мм.	5 234
30	Кровать общебольничная	КО-01-«К»-К	«	Ложе – металлический лист. Размеры ложа – 2000 x 750 мм. Высота ложа – 400 мм.	3 582



№ п/п	Наименование оборудования изделия	Тип, марка. Код ОКП	Завод-изготовитель	Технические характеристики	Цена, руб.
31	Кровать общебольничная	КО-01-«К»-К	ЗАО «ПКЦ «Кетгут» г.Краснодар	Ложе – сетка. Размеры ложе – 2000 x 750 мм. Высота ложа – 400 мм.	2 863
32	Кровать общебольничная (СМВ)	КО-01-«К»-К	то же	Ложе – металлический лист / ложе – сетка.	3816/ 3100
33	Кровать общебольничная с подголовником	КО-01-«К»-К	«	Регулировка подголовника – механическая, ступенчатая.	4 715
34	Тележка медицинская	ТПСП-01-«К»-К	«	Тележка со съёмной панелью предназначена для перевозки больных. Габаритные размеры: 2200 x 700 x 800 мм, ложе носилок – 1800 x 550 мм. Масса с носилками – 40 кг, масса носилок – 12 кг.	6 771
35	То же	ТПБ2-02-«К»-К	«	Тележка с подъёмной панелью предназначена для перевозки больных. Изменение высоты панели при помощи гидравлического привода, регулировка подголовника – механическая, ступенчатая. Габаритные размеры: тележки – 2055 x 675 мм, панели – 1900 x 600 мм. Изменение высоты панели – 530-945 мм. Колеса диаметром 150 мм.	23 295
36	Тележка медицинская	ТБП-01 кат. номер 401.200	ИП «Медин» г.Минск	Предназначена для перемещения пациентов в пределах лечебного учреждения. Благодаря наличию регулировки высоты панели и откидных боковых ограждений значительно облегчен процесс перекладывания пациента. Габаритные размеры панели – 2057 x 698 мм. Регулировка высоты панели – 600-900 мм. Грузоподъёмность тележки – 160 кг. Диаметр колесных опор – 150 мм. Максимальный угол наклона спинки – 45°. Масса тележки – 97 кг.	
37	Тележка для умывания больных	ТБПУ кат. номер 403.100	то же	Предназначена для перемещения и мытья тяжелобольных пациентов. Высота тележки регулируется с помощью гидравлического привода и позволяет устанавливать панель тележки на необходимый для работы уровень. Желобки на матрасе и небольшой наклон панели обеспечивают полный слив воды в дренажную систему или напольную емкость. Габаритные размеры тележки: длина – 2100 мм; ширина, по основанию матраца – 820 мм; высота макс. / мин. – 860 / 560 мм. Диаметр колесных пар – 150 мм. Грузоподъёмность тележки – 120 кг. Масса тележки – не более 110 кг.	
38	Тележка медицинская	ТБ-01 кат. номер 402.100	«	Тележка со съёмными носилками предназначена для перемещения пациентов в лечебных учреждениях. Габаритные размеры панели: длина (с ручкой) – 1993 / 2325 мм; высота – 780 мм; ширина – 620 мм. Диаметр колесных опор – 150 мм. Грузоподъёмность – 120 кг. Масса тележки – 40 кг. Масса носилок – 12 кг.	



1.2. Шкафы медицинские.

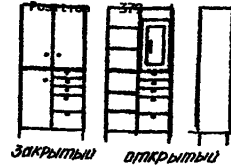
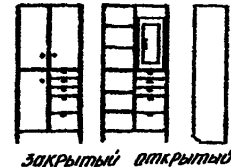
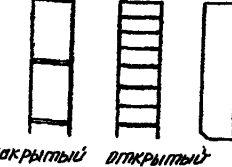
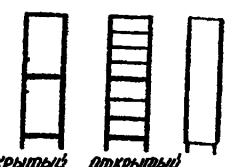
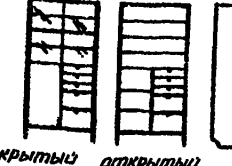
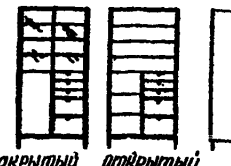

33

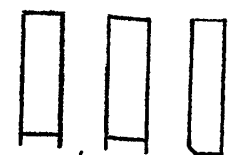
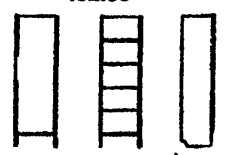
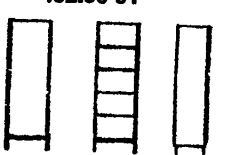
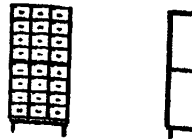
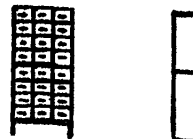
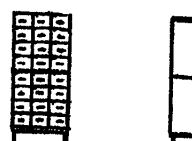
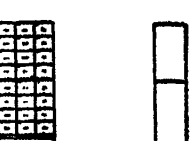
№ п/п	Наименование оборудования изделия	Тип, марка. Код ОКП	Завод-изготовитель	Технические характеристики	Цена, руб.
Шкафы медицинские серии Премиум.					
1.	Шкаф медицинский (с сейфом)	ШМ 1.300	ООО «Айболит 2000», г. Н.Новгород	Верхняя секция с внутренним отделением для сильнодействующих веществ, запирающимся на замок повышенной секретности и двумя регулируемыми полками из стали. Нижняя секция с одной полкой из стали. Обе секции с запирающимися дверцами. Размеры – 500 х 400 х 1900 мм.	8 750
2	Шкаф медицинский	ШМ 1.301	то же	Верхняя секция с запирающейся дверцей и тремя регулируемыми полками из стали. Нижняя с запирающейся дверцей и полкой из стали. Размеры – 500 х 400 х 1900 мм.	6 720
3	Шкаф медицинский	ШМ 1.302	«	Верхняя секция с дверцей из стекла в алюминиевой рамке и тремя регулируемыми стеклянными полками. Нижняя с запирающейся дверцей и полкой из стали. Размеры – 500 х 400 х 1900 мм.	7 000
4	Шкаф-витрина медицинский	ШМ 1.304	«	Одна секция с высокой дверцей из стекла в алюминиевой рамке и пятью регулируемыми стеклянными полками. Размеры – 500 х 400 х 1900 мм.	6 660
5	Шкаф медицинский	ШМ 2.301	«	Верхняя секция с запирающимися дверцами и тремя регулируемыми полками из стали. Нижняя с запирающимися дверцами и полкой из стали. Размеры – 800 х 400 х 1900 мм.	8 930
6	То же	ШМ 2.302	«	Верхняя секция с дверцами из стекла в алюминиевой рамке и тремя регулируемыми стеклянными полками. Нижняя с запирающимися дверцами и полкой из стали. Размеры – 800 х 400 х 1900 мм.	9 180
7	«	ШМ 2.303	«	Верхняя секция с запирающимися дверцами «купе» из стекла в алюминиевой рамке и тремя регулируемыми стеклянными полками. Нижняя с запирающимися дверцами и полкой из стали. Размеры – 800 х 400 х 1900 мм.	9 620
8	Шкаф-витрина медицинский	ШМ 2.304	«	Одна секция с высокими дверцами из стекла в алюминиевой рамке и пятью регулируемыми стеклянными полками. Размеры – 800 х 400 х 1900 мм.	8 840
Шкафы из ламинированной ДСП.					
9	Шкаф для медикаментов (с сейфом)		«	Вместительный шкаф для хранения медикаментов и расходных материалов с 48 ячейками и внутренними двухсторонними поворотными створками из пластика. Внешние дверцы открываются на 180°, запираются на центральный замок. Отделение (сейф) для сильнодействующих препаратов с горизонтально открывающейся дверкой запирается на замок. Поставляется в собранном виде. Размеры – 1000 х 600 х 1850 мм.	25 550
10	Шкаф одностворчатый	Ш1.01	«	Стекланые дверцы в рамке анодированного алюминия. Регулируемые ножки. Поставляется в разобранном виде. Размеры – 450 х 430 х 1870 мм.	4 170
11	То же	Ш1.02	«	то же.	5 820
12	«	Ш1.03	«	Корпус – белый, фасад светло-зеленый, возможно применение ЛДСП другого цвета. Одна дверца. Поставляется в разобранном виде. Размеры – 450 х 430 х 1870 мм.	3 060
13	Шкаф двухстворчатый	Ш2.01	«	Верхняя секция с дверцами из стекла в раме из анодированного алюминия. Размеры – 900 х 430 х 1870 мм.	6 830
14	То же	Ш2.02	«	Стекланые дверцы в раме из анодированного алюминия. Размеры – 900 х 430 х 1870 мм.	8 590

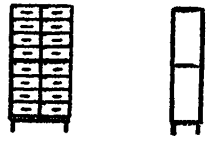
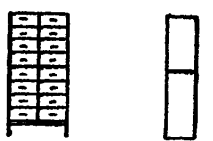
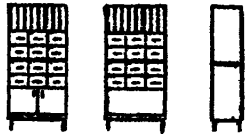
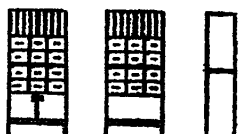
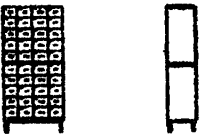
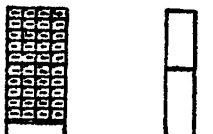
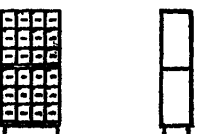
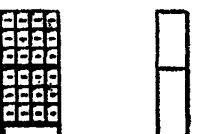
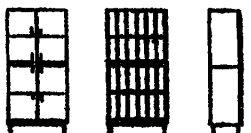
№ п/п	Наименование оборудования изделия	Тип, марка. Код ОКП	Завод-изготовитель	Технические характеристики	Цена, руб.
15	Шкаф	ШБ 1-«К»-К	ЗАО «ПКЦ «Кетгут» г.Краснодар	Цельнометаллический, многофункциональный, односекционный, однодверный. Габаритные размеры – 500 x 500 x 1800 мм.	6 868
16	Шкаф для белья	ШБ-1-1-«К»-К	то же	Цельнометаллический, 3 полки, двухдверный, с замком. Габаритные размеры – 840 x 420 x 1800 мм.	8 532
17	То же	ШО 2-«К»-К	«	Цельнометаллический, двухсекционный, двухдверный. Габаритные размеры – 1000 x 500 x 1800 мм.	8 603
18	«	ШО 2-1-«К»-К	«	Цельнометаллический, двухсекционный, однодверный. Габаритные размеры – 500 x 500 x 1800 мм.	7 895
19	Шкаф для медикаментов	ШМ-01-2-«К»-К	«	Цельнометаллический, встроенный сейф, с замком, двухдверный. Габаритные размеры – 840 x 420 x 1800 мм.	9 163
20	Шкаф на пост дежурной медсестры (без сейфа)	432.01 432.01-01	ОАО «ГИПРОНИИЗДРАВ» г.Москва	<p style="text-align: center;">432.01</p>  <p style="text-align: center;"><i>Закрытый Открытый</i></p> <p style="text-align: center;">432.01-01</p>  <p style="text-align: center;"><i>Закрытый Открытый</i></p> <p style="text-align: center;">Габаритные размеры – 872 x 420 x 1834 мм.</p>	7440 / 7655
21	Шкаф на пост дежурной медсестры	432.02; 432.02-01	то же	<p style="text-align: center;">432.02</p>  <p style="text-align: center;"><i>Закрытый Открытый</i></p> <p style="text-align: center;">432.02-01</p>  <p style="text-align: center;"><i>Закрытый Открытый</i></p> <p style="text-align: center;">Габаритные размеры – 562 x 420 x 1834 мм.</p>	4286 / 4505
22	Шкаф для медикаментов и инструментов	432.03; 432.03-01	«	<p style="text-align: center;">432.03</p>  <p style="text-align: center;"><i>Закрытый Открытый</i></p> <p style="text-align: center;">432.03-01</p>  <p style="text-align: center;"><i>Закрытый Открытый</i></p> <p style="text-align: center;">Габаритные размеры – 562 x 420 x 1834 мм.</p>	7758 / 8315

№ п/п	Наименование оборудования изделия	Тип, марка. Код ОКП	Завод-изготовитель	Технические характеристики		Цена, руб.
23	Шкаф для кабинета врача	432.04; 432.04-01	ОАО «ГИПРОНИИЗДРАВ» г.Москва	<div style="display: flex; justify-content: space-around;"> <div style="text-align: center;"> <p>432.04</p>  <p>закрытый открытый</p> </div> <div style="text-align: center;"> <p>432.04-01</p>  <p>закрытый открытый</p> </div> </div> <p>Габаритные размеры – 872 x 420 x 1834 мм.</p>		7107 / 7320
24	Шкаф для кабинета врача (одежда)	432.05; 432.05-01	ОАО «ГИПРОНИИЗДРАВ» г.Москва	<div style="display: flex; justify-content: space-around;"> <div style="text-align: center;"> <p>432.05</p>  <p>закрытый открытый</p> </div> <div style="text-align: center;"> <p>432.06</p>  <p>закрытый открытый</p> </div> <div style="text-align: center;"> <p>432.06-01</p>  <p>закрытый открытый</p> </div> </div> <p>Габаритные размеры – 562 x 420 x 1834 мм.</p>		3375 / 3595
	Шкаф для кабинета врача (полки)	432.06; 432.06-01				3754 / 4024
Шкафы медицинские для поликлиник						
25	Шкаф для статистических талонов (метал. ножки)	446.01 / 02	ОАО «ГИПРОНИИЗДРАВ» г.Москва	<div style="display: flex; justify-content: space-around;"> <div style="text-align: center;"> <p>446.01 / 02</p>  </div> <div style="text-align: center;"> <p>446.02 / 03</p>  </div> </div> <p>Габаритные размеры – 838 x 437 x 820 (исп.02) 838 x 437 x 1000 (исп.01 и 03) мм.</p>		15 425
	Шкаф для статистических талонов	446.02 / 03				15 206
25	Шкаф для карт диспансерного учета	446.05 / 04	то же	<div style="display: flex; justify-content: space-around;"> <div style="text-align: center;"> <p>446.05 / 04</p>  </div> <div style="text-align: center;"> <p>446.05 / 06</p>  </div> </div> <p>Габаритные размеры – 838 x 437 x 820 (исп.05) 838 x 437 x 1000 (исп.04 и 06) мм.</p>		14 786
		446.05 / 06				14 560

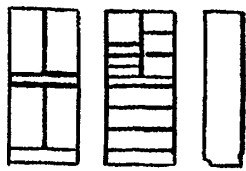
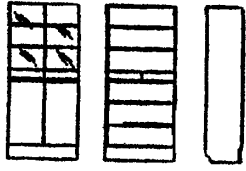
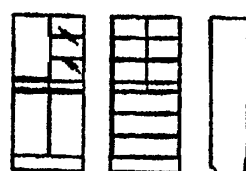
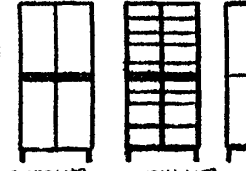
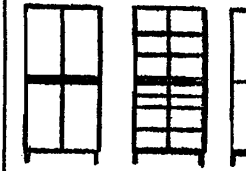
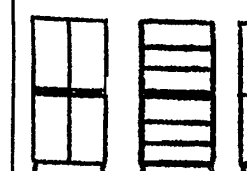
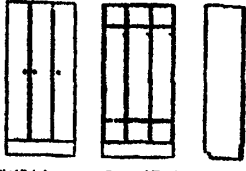
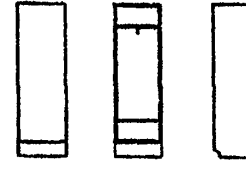
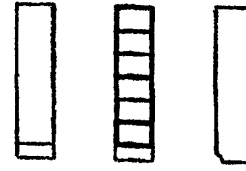
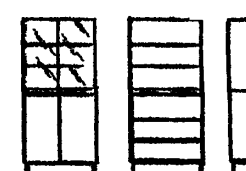
№ п/п	Наименование оборудования изделия	Тип, марка. Код ОКП	Завод-изготовитель	Технические характеристики		Цена, руб.
27	Шкаф для флюорографических карт	446.08 / 07	ОАО «ГИПРОНИИЗДРАВ» г.Москва	446.08 / 07 		13 276
		446.08 / 09		446.08 / 09 		13 055
Габаритные размеры – 838 x 437 x 820 (исп.08); 838 x 437 x 1000 (исп.07 и 09) мм.						
28	Шкаф для отчетной документации	446.11 / 10	то же	446.11 / 10 		11 510
		446.11 / 12		446.11 / 12 		11 285
Габаритные размеры – 838 x 437 x 820 (исп.11); 838 x 437 x 1000 (исп.10 и 12) мм.						
29	Шкаф для талонов к врачу	446.14 / 13	«	446.14 / 13 		18 856
		446.14 / 15		446.14 / 15 		18 641
Габаритные размеры – 838 x 437 x 820 (исп.14); 838 x 437 x 1000 (исп.13 и 15) мм.						
30	Шкаф для карт ЭКГ	446.17 / 16	«	446.17 / 16 		16 931
		446.17 / 18		446.17 / 18 		16 714
Габаритные размеры – 838 x 437 x 820 (исп.17); 838 x 437 x 1000 (исп.16 и 18) мм.						
31	Шкаф для индивидуальных простыней	446.20 / 19		446.20 / 19 		9 214
		446.20 / 21		446.20 / 21 		9 003
Габаритные размеры – 838 x 437 x 820 (исп.20); 838 x 437 x 1000 (исп.19 и 21) мм.						

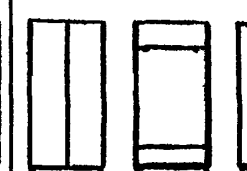
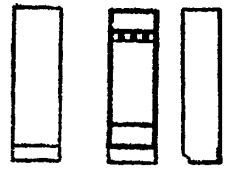
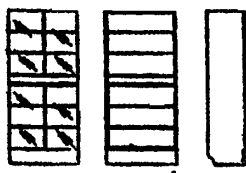
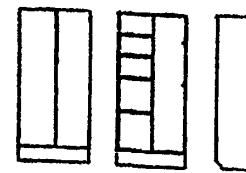
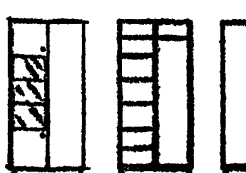
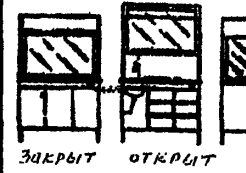
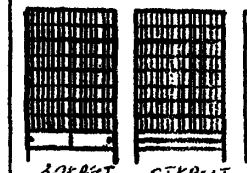
32. Шкафы встроенные.			33. Шкафы медицинские.			Лист 1	97
						Листов 1	
<p>437.08 Шкаф медицинский</p>  <p><i>Закрывает</i> <i>Открыт</i></p> <p>836 x 437 x 1834 Цена - 7 745 руб.</p>	<p>437.09 Шкаф для медикаментов и инструментов</p>  <p><i>Закрывает</i> <i>Открыт</i></p> <p>836 x 437 x 1834 Цена - 7 108 руб.</p>	<p>437.10 Шкаф для кабинета врача</p>  <p><i>Закрывает</i> <i>Открыт</i></p> <p>836 x 437 x 1834 Цена - 7 004 руб.</p>	<p>440.01 Шкаф для готовых питательных сред</p>  <p><i>Закрывает</i> <i>Открыт</i></p> <p>886 x 443 x 1870 Цена - 7 800 руб.</p>	<p>440.02 Шкаф материальный</p>  <p><i>Закрывает</i> <i>Открыт</i></p> <p>886 x 443 x 1870 Цена - 6 525 руб.</p>	<p>440.03 Шкаф для белья</p>  <p><i>Закрывает</i> <i>Открыт</i></p> <p>886 x 443 x 1870 Цена - 6 231 руб.</p>		
<p>437.11 Шкаф для одежды</p>  <p><i>Закрывает</i> <i>Открыт</i></p> <p>836 x 437 x 1834 Цена - 5 362 руб.</p>	<p>437.12 Шкаф для одежды</p>  <p><i>Закрывает</i> <i>Открыт</i></p> <p>562 x 437 x 1834 Цена - 3 374 руб.</p>	<p>437.13 Шкаф палатный</p>  <p><i>Закрывает</i> <i>Открыт</i></p> <p>442 x 437 x 1834 Цена - 3 060 руб.</p>	<p>440.04 Шкаф для лабораторной посуды</p>  <p><i>Закрывает</i> <i>Открыт</i></p> <p>886 x 443 x 1870 Цена - 6 642 руб.</p>	<p>440.05 Шкаф для одежды</p>  <p><i>Закрывает</i> <i>Открыт</i></p> <p>886 x 443 x 1906 Цена - 5 737 руб.</p>	<p>440.06 Шкаф для одежды</p>  <p><i>Закрывает</i> <i>Открыт</i></p> <p>886 x 443 x 1906 Цена - 4 939 руб.</p>		
<p>437.14 Шкаф палатный (одежда)</p>  <p><i>Закрывает</i> <i>Открыт</i></p> <p>562 x 437 x 1834 Цена - 3 431 руб.</p>	<p>437.15 Шкаф - витрина</p>  <p><i>Закрывает</i> <i>Открыт</i></p> <p>836 x 437 x 1834 Цена - 7 452 руб.</p>	<p>437.16 Шкаф для хозяйственного инвентаря</p>  <p><i>Закрывает</i> <i>Открыт</i></p> <p>836 x 437 x 1834 Цена - 4 880 руб.</p>	<p>440.07 Шкаф для кабинета врача</p>  <p><i>Закрывает</i> <i>Открыт</i></p> <p>886 x 443 x 1906 Цена - 6 435 руб.</p>	<p>34. Мебель для стоматологических отделений и зуботехнических лабораторий.</p>			
				<p>412.13 Стол с вытяжным устройством для амальгам</p>  <p><i>Закрывает</i> <i>Открыт</i></p> <p>1000 x 565 x 1800 Цена - 34 706 руб.</p>	<p>412.14 Шкаф для хранения историй болезни</p>  <p><i>Закрывает</i> <i>Открыт</i></p> <p>1300 x 600 x 2250 Цена - 8 792 руб.</p>		

1.3. Мебель общебольничная.

98

№ п/п	Наименование оборудования изделия	Тип, марка. Код ОКП	Завод-изготовитель	Технические характеристики	Цена, руб.
1	Стол массажный с электромеханическим приводом	КМ-01-«К»-К	ЗАО «ПКЦ «Кетгут» г.Краснодар	Бесступенчатая регулировка головной опоры с помощью газовой пружины с блокировкой. Бесступенчатая механическая регулировка подлокотных опор. Габаритные размеры – 2070 x 600 мм. Высота от пола – 600-850 мм.	28 715
2	Кушетка смотровая	КС-01-«К»-К	то же	Регулировка подголовника – механическая, ступенчатая (фитинги). Габаритные размеры – 1920 x 600 x 500 мм.	4 518
3	То же	КС-01-«К»-К	«	Габаритные размеры – 1920 x 600 x 500 мм.	3 049
4	Кушетка массажная	КМ-02-«К»-К	«	Регулировка подголовника – механическая, ступенчатая. С прорезью для лица. Габаритные размеры – 1920 x 600 x 780 мм.	5 727
5	Столик	СП2-«К»-К	«	Столик-подставка с 2-мя полками из окрашенного металла, для размещения медицинских инструментов, на колесных опорах диаметром 50 мм, с тормозом. Габаритные размеры – 600 x 450 x 870 мм. Высота от пола до нижней полки – 400 мм, до верхней полки – 720 мм.	1 874
6	То же	СП2-1-«К»-К	«	Столик-подставка для размещения медицинских инструментов, с 2-мя полками и выдвижным ящиком. Верхняя полка из нержавеющей стали, на колесных опорах диаметром 50 мм, с тормозом. Габаритные размеры – 850 x 500 x 800 мм.	6 957
7	«	СПк-«К»-К	«	Столик прикроватный передвижной с регулируемой по высоте столешницей. На колесах, с тормозом. Габаритные размеры – 750 x 380 мм, изменение высоты – 800-1200 мм.	1 855
8	Стойка приборная	СПр 3-01-«К»-К	«	Цельнометаллическая, 3 полки, на колесных опорах диаметром 75 мм, с-тормозом. Габаритные размеры – 650 x 600 x 1410 мм.	2 530
9	Стол обеденный	ММ 56.08.04	«	Металлический каркас, столешница с полимерным покрытием. Габаритные размеры – 800 x 700 x 750 мм.	1 768
10	Стол одностумбовый		«	ДСП ламинат, кромка меламин. Справа – дверь. Цвет по желанию. Габаритные размеры – 1300 x 600 x 750 мм.	3 106
11	Стол двухстумбовый		«	ДСП ламинат, кромка меламин. Справа – дверь, слева – 3 ящика. Цвет по желанию. Габаритные размеры – 1550 x 600 x 750 мм.	4 447
12	Тумба прикроватная	Тпк-«К»-К	«	Цельнометаллическая, с выдвижным ящиком, 2 полки. Габаритные размеры – 400 x 400 x 860 мм.	4 448
13	То же	Тпк-2-«К»-К	«	ДСП ламинат, кромка меламин, 2 полки, одна закрыта дверкой. Габаритные размеры – 380 x 380 x 450 мм.	870
14	«	Тпк-3-«К»-К	«	ДСП ламинат, кромка меламин, 2 полки с общей дверкой. Габаритные размеры – 380 x 380 x 450 мм.	920
15	«	Тпк-5-«К»-К	«	ДСП ламинат, кромка меламин, выдвижной ящик, дно закрытое дверкой. Габаритные размеры – 380 x 380 x 450 мм.	1 100
16	Банкетка		«	Габаритные размеры – 900 x 450 мм	1 525
17	То же		«	Габаритные размеры – 1200 x 450 мм.	1 648

№ п/п	Наименование оборудования изделия	Тип, марка. Код ОКП	Завод-изготовитель	Технические характеристики	Цена, руб.
18	Столик инструментальный	СИП 2	ООО «Айболит 2000», г. Н.Новгород	Выполнен из стальной трубы с полимерно-порошковым покрытием. Полки из стекла. По запросу полки могут быть из оргстекла, окрашенной или нержавеющей стали. установлен на самоориентирующиеся колеса Ø50 мм, с резиновой окантовкой. Габаритные размеры – 670 x 450 x 870 мм.	2 420
19	То же	СИП 3	то же	то же	3 020
20	Столик инструментальный с ящиком	СИП 2	«	То же, ящик и полка из окрашенной стали. То же, ящик и полка из нержавеющей стали.	3 520 7 265
21	Тележка-стол	СТ-120	«	Предназначен для размещения стерильных инструментов в операционных и перевязочных. Столешница: нержавеющая сталь, длина 1200 мм (возможно 1500 мм). Основание: сталь с полимерно-порошковым покрытием. Колеса Ø125 мм, самоориентирующиеся с резиновым периметром, два с тормозом. Габаритные размеры – 1320 x 620 x 870 мм	7 690
22	Тележка-стол	СТБ-120	«	То же. Столешница: нержавеющая сталь, с бортом, длина 1200 мм (возможно 1500 мм).	8 080
23	Стол палатный	СП	«	Каркас выполнен из стали с полимерно-порошковым покрытием. Столешница из ламинированной ДСП с кромкой ПВХ. По запросу комплектуется столешницей с покрытием из пластика. Габаритные размеры – 900 x 700 x 730 мм.	1 840
24	Тумбочка прикроватная	ТБПс-01	«	Выполнена из стали толщиной 0,9 мм. Сварная конструкция. Столешница из ламинированной ДСП. Установлена на самоориентирующиеся колеса Ø50 мм, с резиновой окантовкой. Габаритные размеры – 385 x 385 x 750 мм.	2 350
25	То же	МКП 041	«	Выполнена из ламинированной ДСП. Установлена на самоориентирующиеся колеса Ø50 мм, с резиновой окантовкой. Габаритные размеры – 400 x 410 x 870 мм.	1 800
26	«	ТМП-01.1	«	Выполнена из ламинированной ДСП. Установлена на регулируемые ножки. Габаритные размеры – 465 x 480 x 600 мм.	1 050
27	«	ТМП-01.2	«	То же. Габаритные размеры – 435 x 470 x 725 мм.	2 060
28	«	ТМП-01.4	«	То же. Габаритные размеры – 435 x 470 x 725 мм.	1 610
29	Тележка для перевозки посуды	ТЗ.000	ОАО «Тюменский завод медицинского оборудования и инструментов»	Грузоподъемность – 80 кг. Габаритные размеры – 945 x 550 x 832 мм Масса – 28 г.г.	14 213

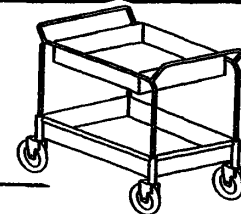

№ п/п	Наименование оборудования изделия	Тип, марка. Код ОКП	Завод-изготовитель	Технические характеристики	Цена, руб.		
30	Тележка универсальная	T4.000	ОАО «Тюменский завод медицинского оборудования и инструментов»	Грузоподъемность – 120 кг. Габаритные размеры – 860 x 550 x 950 мм Габариты платформы – 660 x 560 мм. Масса – 30 кг.	11 635		
31	Столики процедурные	СМП	то же	Столики имеют формованные съёмные полки; колеса имеют тормоза.			
					СМП-2	СМП-2-01	СМП-2-02
				Высота столика, мм	950	1250	1500
				Ширина столика, мм	480	480	480
				Количество полок, шт.	3	4	5
				Масса, кг	15	17	19
			Цена, руб.	12 480	14 640	17 172	
							
32	Ширма	Ш 110	«	Конструкция разборная, что позволяет легко хранить, транспортировать, дезинфицировать. Габаритные размеры – 505 x 900 x 1700 мм. Масса – 4,8 кг.	2 182		
33	Кушетка	КУ.000	«	Каркас из стальных труб квадратного сечения и покрыт белой краской. Габаритные размеры – 1858 x 600 x 625 мм. Масса – 35 кг.	4 200		
34	Стойка для вливания лекарственных растворов и крови	СВР 2.000	«	Имеет подвижный узел с подвесами и петлями для навески бутылок с лекарственными растворами и пакетов с жидкостью для капельного вливания. Габаритные размеры – 540 x 1550 мм. Масса – 3,5 кг.	2 440		
35	Столик инструментальный	СИ-5	ОАО «ДЗМО» п.Досчатое	Основание выполнено из стального профиля с электростатическим лакокрасочным покрытием. Колеса Ø 60 мм. Габаритные размеры – 710 x 515 x 870 кг. Цена : столик инструментальный – 3 750 руб.; столик со стеклянными полками – 3 850 руб.; столик с тонированными стеклянными полками – 4 300 руб.			
36	Столик манипуляционный	СМ-3	то же	Имеет 3 полки из нержавеющей стали, ручки для передвижения, выдвижной ящик. Колеса Ø 125 мм самоориентирующиеся. Габаритный размер – 775 x 515 x 955.	6 155		
37	Столик надкроватьный	СН-02	«	Механизм подъема выполнен хромированных труб. Высота и уклон панели регулируется механически. Колеса Ø 60 мм, 2 колеса самоориентирующиеся с тормозами. Габаритные размеры – 900 x 410 x 790-1140 мм.	3 850		
38	Кушетка медицинская массажная	КММ-1	«	Габаритные размеры – 1900 x 870 x 760 мм. Угол наклона головной секции – 45°. * стоимость кушетки КММ-1 с вырезом под лицо.	3 260 3 500*		
39	Кушетка смотровая медицинская	КМС-1	«	Габаритные размеры – 1900 x 622 x 550 мм. Угол наклона головной секции – 0°-35°. Регулировка головной секции механическая.	2 730		

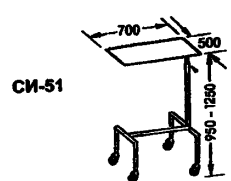
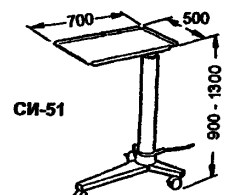
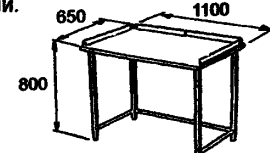
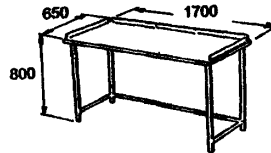





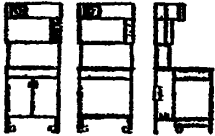
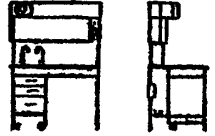
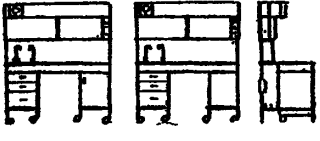
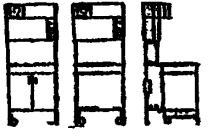
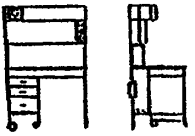
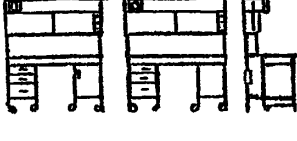

№ п/п	Наименование оборудования изделия	Тип, марка. Код ОКП	Завод-изготовитель	Технические характеристики	Цена, руб.
40	Тележка внутрикорпусная	ТВК-1	ОАО «ДЗМО» п.Досчатое	Платформа тележки установлена на колеса, два колеса самоориентирующиеся. Ограждение поворачивается на 90°, съёмное. Габаритные размеры (длина х ширина х высота) – 1120 х 650 х 900 мм Высота платформы – 320 мм. Грузоподъёмность – 100 кг.	6 100
41	Тележка для перевозки пищи	ТПП-1	то же	Каркас выполнен из хромированной стальной трубы. Имеет 4 колеса Ø 125 мм, 2 колеса с тормозами. Два лотка изготовлены из нержавеющей стали. Угловые роликовые бамперы. Габаритные размеры (длина х ширина х высота) – 1026 х 680 х 905 мм. Грузоподъёмность – 100 кг.	11 000
42	Тележка для уборки помещений	ТУП	«	Каркас выполнен из хромированной стальной трубы. Мешок для сбора мусора со съёмным полиэтиленовым пакетом. Съёмный лоток, навесная полка для приспособлений. Имеет 4 колеса Ø 125 мм, 2 колеса с тормозами. Угловые роликовые бамперы. Габаритные размеры (длина х ширина х высота) – 920 х 500 х 918 мм.	7 010
43	Ширма одно-трехсекционная с полимерными полотнищами.	ШП-1/3	«	Габаритные размеры одной секции – 665 х 1810 х 506 мм. Синтетический материал занавеси обладает бактерицидными свойствами, водостоек, не накапливается электростатический заряд. Два колеса. Количество секций – по желанию заказчика. Масса – не более 10 кг. • стоимость ширмы за одну секцию на колесах; • **стоимость ширмы за одну секцию без колес.	900* 850**
44	Столики медицинские инструментальные	СИ-51	ИП «Медин» г.Минск	<p>Кат. номер 502.002</p> <p>Регулировка высоты ручная. Изготавливается полностью из нержавеющей стали. Имеет колесные опоры Ø 75 мм.</p> 	<p>Кат. номер 502.004</p> <p>Регулировка высоты с помощью гидравлического домкрата. Изготавливается полностью из нержавеющей стали. Имеет колесные опоры Ø 75 мм.</p> 
45	То же	СИ	то же	<p>СИ-60 Кат. номер 502.005</p> <p>Верхняя поверхность имеет ограждение высотой 50 мм. Изготавливается полностью из нержавеющей стали.</p> 	<p>СИ-61 Кат. номер 502.006</p> <p>Аналогичен модели 502.005, но с увеличенной рабочей поверхностью.</p> 

1.4. Мебель каннико-диагностических лабораторий КДА-455.
(изготовитель – ОАО «ГИПРОНИИЗДРАВ» г.Москва)

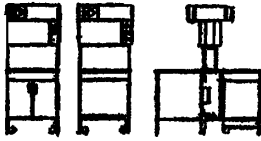
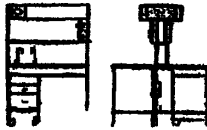
Лист 1

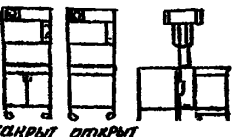
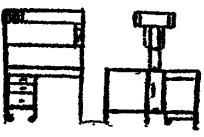
Листов 2

102









<p>455.01 Стол лабораторный для хим. исследований</p>  <p>732 x 800 x 1724 Цена – 14 513 руб.</p>	<p>455.02 Стол лабораторный для хим. исследований</p>  <p>1200 x 800 x 1724 Цена – 17 716 руб.</p>	<p>455.03 Стол лабораторный для хим. исследований</p>  <p>1550 x 800 x 1724 Цена – 20 382 руб.</p>	<p>455.04 Стол лабораторный для физ. исследований</p>  <p>732 x 800 x 1724 Цена – 12 024 руб.</p>	<p>455.05 Стол лабораторный для физ. исследований</p>  <p>1200 x 800 x 1724 Цена – 13 570 руб.</p>	<p>455.06 Стол лабораторный для физ. исследований</p>  <p>1550 x 800 x 1724 Цена – 17 831 руб.</p>
<p>455.07 Стол лабораторный с раковиной</p>  <p>732 x 800 x 1724 Цена – 13 609 руб.</p>	<p>455.08 Стол лабораторный для окраски препаратов</p>  <p>732 x 800 x 1724 Цена – 14 472 руб.</p>	<p>455.09 Стол лабораторный островной для хим. исследований</p>  <p>Закрыт Открыт</p> <p>732 x 1400 x 1724 Цена – 18 153 руб.</p>	<p>455.10 Стол лабораторный островной для хим. исследований</p>  <p>1200 x 1400 x 1724 Цена – 22 903 руб.</p>	<p>455.11 Стол лабораторный островной для хим. исследований</p>  <p>Закрытый Открытый</p> <p>1550 x 1400 x 1724 Цена – 25 731 руб.</p>	
<p>455.09-01 Стол лабораторный островной для физ. исследований</p>  <p>Закрыт Открыт</p> <p>732 x 1400 x 1724 Цена – 14 746 руб.</p>	<p>455.10-01 Стол лабораторный островной для физ. исследований</p>  <p>1200 x 1400 x 1724 Цена – 18 080 руб.</p>	<p>455.11-01 Стол лабораторный островной для хим. исследований</p>  <p>Закрытый Открытый</p> <p>1550 x 1400 x 1724 Цена – 22 051 руб.</p>	<p>455.12 Стол для микроскопирования</p>  <p>1550 x 700 x 750 Цена – 5 899 руб.</p>	<p>455.13 Стол для разлива и укупорки питательных сред</p>  <p>2400</p> <p>1200 x 600 x 850 Цена – 6 774 руб.</p>	<p>455.14 Стол для весов</p>  <p>732 x 650 x 750 Цена – 3 602 руб.</p>

Мебель каннико-диагностических лабораторий КДА-455.

Лист 2

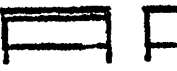
Листов 2

103

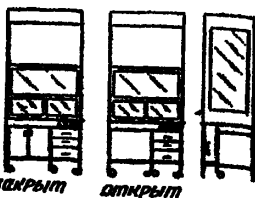
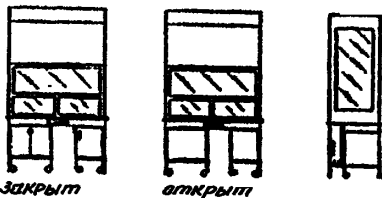
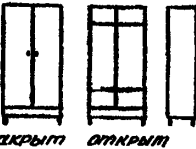
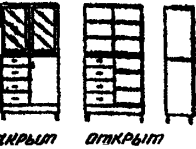
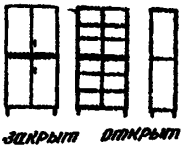
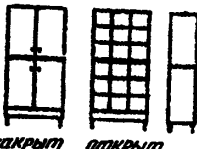
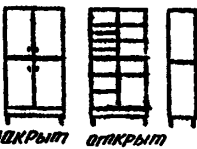
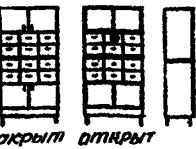
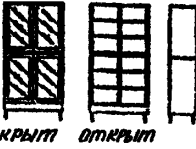









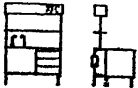



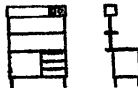

<p>455.15 Стол для приема и регистрации анализов</p>  <p>1200 x 600 x 1483 Цена – 10 954 руб.</p>	<p>455.16 Стол приставной</p>  <p>732 x 600 x 850 Цена – 2 004 руб.</p>	<p>455.17 Стол приставной</p>  <p>1200 x 600 x 850 Цена – 3 663 руб.</p>	<p>455.18 Стол приставной</p>  <p>1550 x 600 x 850 Цена – 4 488 руб.</p>	<p>455.17-01 Стол лаборанта</p>  <p>1200 x 600 x 750 Цена – 3 545 руб.</p>	<p>455.18-01 Стол лаборанта</p>  <p>1550 x 600 x 750 Цена – 4 303 руб.</p>	<p>455.19 Стол передвижной</p>  <p>732 x 600 x 750 Цена – 3 367 руб.</p>
<p>455.20 Стол передвижной</p>  <p>1200 x 600 x 750 Цена – 6 290 руб.</p>	<p>455.21 Стол подсобный</p>  <p>1550 x 600 x 850 Цена – 4 704 руб.</p>	<p>455.22 Стол для монтажных работ</p>  <p>1200 x 650 x 750 Цена – 4 247 руб.</p>	<p>455.23 Стол с вытяжным устройством (малый)</p>  <p>1200 x 850 x 2500 Цена – 41 479 руб.</p>	<p>455.24 Стол с вытяжным устройством (большой)</p>  <p>1550 x 850 x 2500 Цена – 46 610 руб.</p>	<p>455.25 Шкаф для одежды</p>  <p>886 x 437 x 1816 Цена – 5 729 руб.</p>	
<p>455.26 Шкаф для лабораторной посуды</p>  <p>886 x 437 x 1816 Цена – 8 592 руб.</p>	<p>455.27 Шкаф для химических реактивов</p>  <p>886 x 437 x 1816 Цена – 7 920 руб.</p>	<p>455.29 Шкаф для диагностических препаратов</p>  <p>886 x 437 x 1816 Цена – 8 493 руб.</p>	<p>455.30 Шкаф материальный</p>  <p>886 x 437 x 1816 Цена – 8 846 руб.</p>	<p>455.31 Шкаф для архивной документации</p>  <p>886 x 437 x 1816 Цена – 8 299 руб.</p>	<p>455.32 Шкаф для документации и справ. лит-ры</p>  <p>886 x 437 x 1816 Цена – 7 668 руб.</p>	<p>Тумба подкатная (455.33) – 2 292 руб. Тумба подкатная (455.34) – 1 823 руб. Тумба подкатная (455.35) – 1 710 руб. Стол для титрования (458.01) – 18 935 руб.</p>

1.5. Мебель кабинетно-диагностических лабораторий КДА-423.
(изготовитель – ОАО «ГИПРОНИИЗДРАВ» г.Москва)

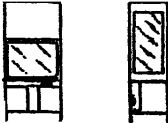
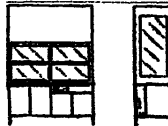
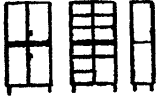
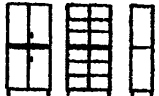
Лист 1

Листов 1

104

<p>423.01 Стол лабораторный хим. пристенный</p>  <p>1200 x 850 x 1650</p>	<p>423.02 Стол лабораторный хим. пристенный</p>  <p>3000 x 850 x 1650</p>	<p>423.03 Стол лабораторный хим. островной</p>  <p>1200 x 1450 x 1650</p>	<p>423.04 Стол лабораторный хим. островной</p>  <p>3000 x 1450 x 1650</p>	<p>423.06 Стол лабораторный физ. пристенный</p>  <p>1200 x 700 x 1650</p>	<p>423.07 Стол лабораторный физ. пристенный</p>  <p>1200 x 700 x 1650</p>	
<p>423.08 Стол для взятия крови</p>  <p>1200 x 600 x 760 Цена – 3 937 руб.</p>	<p>423.09 Стол для микроскопирования</p>  <p>1200 x 600 x 760 Цена – 4 493 руб.</p>	<p>423.10 Стол для аналитических весов</p>  <p>1800 x 600 x 760 Цена – 5 452 руб.</p>	<p>423.11 Стол подкатной</p>  <p>974 x 600 x 760 Цена – 3 633 руб.</p>	<p>423.11-01 Стол подкатной</p>  <p>974 x 600 x 760 Цена – 3 723 руб.</p>	<p>423.12 Стол с вытяжным устройством (малый)</p>  <p>1200 x 840 x 2428</p>	<p>423.13 Стол с вытяжным устройством (большой)</p>  <p>1800 x 840 x 2430 Цена – 49 191 руб.</p>
<p>423.14 Шкаф для приборов</p>  <p>886 x 443 x 1870 Цена – 6 622 руб.</p>	<p>423.15 Шкаф для хим. реактивов</p>  <p>886 x 458 x 1800 Цена – 7 215 руб.</p>	<p>423.19 Стол врача</p>  <p>1200 x 600 x 760 Цена – 3 691 руб.</p>	<p>423.19-01 Стол лаборанта</p>  <p>1200 x 600 x 760 Цена – 4 048 руб.</p>	<p>423.20 Тумба подсобная</p>  <p>1200 x 600 x 760 Цена – 2 489 руб.</p>	<p>423.21 Стол для работы студентов</p>  <p>1200 x 600 x 740 Цена – 2 474 руб.</p>	<p>423.22 Стол подсобный</p>  <p>900 x 700 x 750 Цена – 2 150 руб.</p>

МЕБЕЛЬ АПТЕЧНАЯ

426.01 – Шкаф ручниста

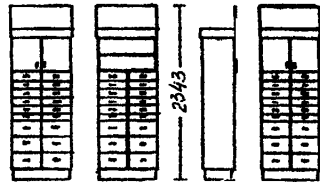

786 x 438 x 1910
Цена – 14 674 руб.

426.02 – Шкаф ручниста

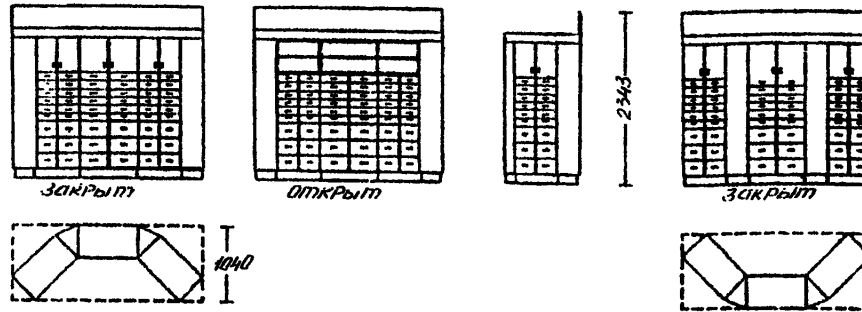

2530 x 1040 x 1910
Цена – 49 309 руб.

426.13 – Стол угловой

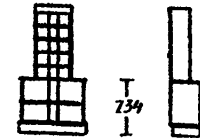

900 x 390 x 1736
Цена – 8 890 руб.

426.06 – Стол рецептара-ручниста

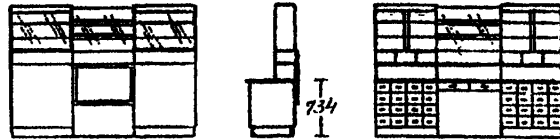

2514 x 657 x 1736

Цена – 39 461 руб.

Наименование	Проект	Цена, руб.
Стол-прилавок	426.08	8 785
Стол журнальный	426.10	2 001
Банкетка	426.11	1 788
Цветочница	426.12	3 778

МЕБЕЛЬ ДЛЯ КАБИНЕТОВ ФИЗИОТЕРАПИИ

413.08 – Кушетка гимнастическая

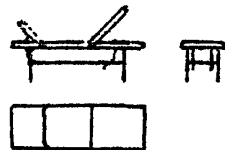

2000 x 650 x 600

413.14 – Кушетка массажная

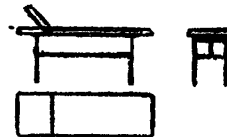

2000 x 650 x 800
Цена – 4 284 руб.

413.22 – Стол для портативного физиотерапевтического аппарата



660 x 350 x 650
Цена – 3 221 руб.

12. ОБОРУДОВАНИЕ ДЛЯ АПТЕК И ЛАБОРАТОРНОЕ.

105

№ п/п	Наименование оборудования изделия	Тип, марка. Код ОКП	ГОСТ или ТУ	Завод-изготовитель	Производительность, л/ч	Потребляемая мощность, кВт	Расход охлаждающей воды, дм ³ /ч	Габаритные размеры, мм	Масса, кг	Цена, руб.
1.	Аквадистиллятор	ДЭ-4-02 «ЭМО»		ЗАО «Электромедоборудование», г.Санкт-Петербург	Аквадистиллятор электрический аптечный предназначен для производства дистиллированной воды. Род тока – переменный однофазный. Напряжение питающей сети – 220 В, 50 Гц.					
					4 ± 10%	3,0	100	360 x 220 x 660	14	14 500 (мод.737)
2	То же	ДЭ-10 «СПб»		то же	10 ± 10%	7,5	200	460 x 382 x 630	35	18 300 (мод.789)
3	«	ДЭ-25 «СПб»		«	Напряжение – 220 / 380 В. Частота – 56-60 Гц.					
					25 ± 10%	17	350	512 x 382 x 685	45	21 000 (мод.784)
4	«	ДЭ-25М		«	25 ± 10%	15	170	512 x 382 x 685	45	
					Основные преимущества: экономичность по расходу воды на охлаждение и электроэнергии в 2 раза; имеет систему рециркуляции воды для поддержания минимальной засоленности при получении дистиллята; возможность регулирования давления воды в системе независимо от давления в водопроводной сети; отсутствие необходимости устанавливать аппарат выше уровня слива за счет существующего давления внутри аппарата; имеет полуавтоматическое управление; наличие встроенной системы диагностики работы аппарата.					
5	«	ДЭ-25-СЗМО	ТУ 9452-008-07614018-98	ОАО «Медоборудование», г.Саранск	25	18 кВт/А		1163 x 736 x 385	50	
					Время разогрева – 35 мин. напряжение 380 В.					
6	«	АДЭа-4-СЗМО		то же	4	3 кВт/А		252 x 320 x 550	14	14 500
					Могут производить как холодную, так и горячую (+80°С) очищенную воду. Предназначены для работы при температуре окружающего воздуха +10°С...+35°С, относительной влажности 80% при +25°С. Время разогрева – 20 мин.					
7	«	АДЭа-10-СЗМО		«	10	9 кВт/А		620 x 275 x 665	20	18 300
					Время разогрева – 30 мин. Напряжение – 220 В.					
8	«	АДЭа-25-СЗМО		«	25	20 кВт/А		730 x 385 x 910	48	21 000
					Время разогрева – 30 мин. Напряжение – 380 В.					

№ п/п	Наименование оборудования изделия	Тип, марка. Код ОКП	ГОСТ или ТУ	Завод-изготовитель	Технические характеристики				
9	Аквадистилляторы	ДЭ; АЭ		ОАО «Тюменский завод медицинского оборудования и инструментов»	<p>Аквадистилляторы ДЭ предназначены для производства очищенной воды. Аквадистилляторы АЭ предназначены для производства воды для инъекций. Корпус и основные детали выполнены из нержавеющей стали. Производят как охлажденную (не более +40°С), так и горячую (+80°С) воду. Электропроводность получаемой воды – 5×10^{-4} См/м. Легко объединяются со сборниками для хранения воды в единую систему.</p>				
					ДЭ-4	АЭ-10 МО	АЭ-25 МО	ДЭ-60	
Производительность, л/час					4	10	25	60	
Допуск на производительность, %					-10	-10	-10	-10	
Габаритные размеры, мм					460x170x630	585x230x890	700x250x1190	650x585x2750	
Напряжение, В					220	220 / 380	380	380	
Мощность, кВт·А					4,5	9	20	52	
Масса, не более, кг					10	25	40	142	
Исполнение					настенное и напольное	настенное и напольное	настенное и напольное	напольное	
Цена (13.03.2007г.), руб.					12 997	16 884	23 090	81 655	
10	Сборники для хранения очищенной воды	С		то же	<p>Основные элементы сборников изготовлены из нержавеющей стали. Имеют устройства для автоматического отключения аквадистиллятора при наполнении сборника. Имеют водоуказательную колонку, кран разбора воды, устройство для объединения сборников в сеть очищенной воды.</p>				
					С-25-01	С-50-01	С-100-02	С-250-02	
Исполнение					настенное и напольное		напольное	напольное	
Габаритные размеры, мм					460x430x540	460x430x789	710x712x1175	710x712x1680	
Вместимость, л					25	50	100	250	
Масса, не более, кг					18	22	46	61	
Цена (13.03.2007г.), руб.					13 423	16 810	18 921	22 280	

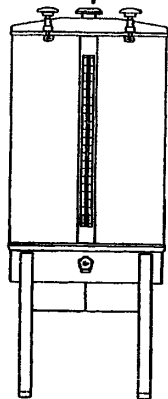
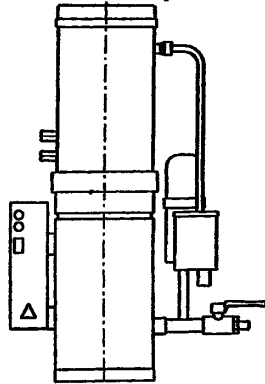

№ п/п	Наименование оборудования изделия	Тип, марка. Код ОКП	ГОСТ или ТУ	Завод-изготовитель	Технические характеристики
11	Весы технические аптечные	ВА-4М		ЗАО «Ниже-тагильский медико-инструментальный завод»	Применяются для взвешивания медикаментов, химикатов в аптеках и лабораториях. Диапазон измерений – 0,05-1 кг. Чувствительность и непостоянство показаний без нагрузки – 25 мг. Погрешность от неравноплечести при НПВ – 100 мг. Габаритные размеры – 490 x 455 x 170 мм. Масса – 3,4 кг. Изготавливаются из стали с покрытием, чашки, основание – из пластмасс. Цена – 2 300 руб.
12	Весы технические	ВТ-200		то же	Диапазон измерений – 0,02-0,2 кг. Габаритные размеры – 310 x 110 x 350 мм. Масса – 0,8 кг. Чувствительность показаний без нагрузки – 15 мг. Погрешность от неравноплечести при НПВ – 30 мг. Цена – 1 400 руб.
13	Весы для сыпучих материалов	ВСМ-1		«	Пределы взвешивания – от 0,02 до 1 г. Габаритные размеры – 120 x 160 мм. Диаметр чашек – 30 мм. Масса – 50 г. Цена (комплект 2) – 480 руб.
14	То же	ВСМ-5		«	Пределы взвешивания – от 0,1 до 5 г. Габаритные размеры – 135 x 160 мм. Диаметр чашек – 46 мм. Масса – 60 г. Цена (комплект 2) – 480 руб.
15	«	ВСМ-20		«	Пределы взвешивания – от 1 до 20 г. Габаритные размеры – 190 x 190 мм. Диаметр чашек – 66 мм. Масса – 70 г. Цена (комплект 2) – 570 руб.
16	«	ВСМ-100		«	Пределы взвешивания – от 5 до 100 г. Габаритные размеры – 285 x 265 мм. Диаметр чашек – 108 мм. Масса – 120 г. Цена (комплект 2) – 570 руб.
17	Шкаф суховоздушный	ШС-80	ТУ 64-1-909-80	ОАО «КЗМА», г.Казань РУП «Грод-торгмаш», г.Гродно	Предназначен для сушки и суховоздушной дезинфекции стеклянной и металлической посуды, термостойких шприцов, хирургического и другого инструмента. Размеры рабочей камеры – 400 x 400 x 500 мм. Объем рабочей камеры – 80 л. Диапазон автоматически поддерживаемых температур в рабочей камере – от 50 до 200 °С. Электропитание от сети однофазного переменного тока напряжением 220 В и частотой 50 Гц. Потребляемая мощность – 2,2 кВт. Габаритные размеры – 695 x 650 x 1580 мм. Масса – 105 кг. Цена (10.2007г.) – 9 600 руб.

№ п/п	Наименование оборудования изделия	Тип, марка. Код ОКП	ГОСТ или ТУ	Завод-изготовитель	Технические характеристики
18	Шкаф сушильный вакуумный	ШСВ-45	ТУ 64-1-907-77	ОАО «КЗМА», г.Казань	<p>Предназначен для сушки биологических, химических и др. веществ, свойства которых не позволяют подвергать их нагреву до высокой температуры без разрежения. Заданная температура поддерживается при помощи 2-х позиционного терморегулятора. Для высокого достижения заданной температуры предусмотрен ускоренный нагрев.</p> <p>Электропитание от сети однофазного переменного тока напряжением 220 В частотой 50 Гц.</p> <p>Потребляемая мощность – не более 0,85 кВт.</p> <p>Диапазон автоматически поддерживаемых температур в рабочей камере – от 40 до 200°С.</p> <p>Время нагрева рабочей камеры шкафа до максимальной температуры – 100 мин.</p> <p>Габаритные размеры – 1310 x 610 x 1820 мм.</p> <p>Масса – 165 кг.</p> <p><i>Цена (10.2007г.) – 80 400 руб.</i></p>
19	Устройство термостатирующее	УТ-40М	ТУ 64-1-2307-82	то же	<p>Предназначен для поддержания температуры +37°С в рабочей зоне помещения.</p> <p>Электропитание от трехфазной сети переменного тока напряжением 380-220 В и частотой 50 Гц.</p> <p>Потребляемая мощность – 4,6 кВт.</p> <p>Габаритные размеры: пульт управления – 300 x 245 x 112 мм; устройство нагревательное – 500 x 150 x 100 мм.</p> <p>Масса – 25 кг.</p> <p><i>Цена с НДС (10.2007г.) – 16 800 руб.</i></p>
20	Термостат электрический суховоздушный	ТС-80-«КЗМА»		«	<p>Предназначен для получения и поддержания внутри рабочей камеры стабильной температуры, необходимой для проведения бактериологических и серологических исследований в клиничко-диагностических и санитарно-бактериологических службах.</p> <p>Термостат обеспечивает непрерывное измерение температуры в рабочей камере и её визуальную индикацию.</p> <p>Электропитание от однофазной сети переменного тока частотой 50 Гц и напряжением 220 В.</p> <p>Потребляемая мощность – не более 250 ВА.</p> <p>Габаритные размеры – 615 x 650 x 1250 мм. Масса – не более 60 кг.</p> <p>Габаритные размеры рабочей камеры – 400 x 400 x 500 мм.</p> <p>Объем рабочей камеры – 80 дм.</p> <p>Максимальный температурный диапазон термостатирования, °С от Т окр. Среды +5 ... 60°С.</p> <p>Предельное отклонение температуры стабилизации при установившемся режиме в любой контрольной точке объема рабочей камеры, °С:</p> <p>от 25 до 45 от -1 до +1</p> <p>от 45 до 60 от -1,5 до +2,6.</p> <p>Время выхода на установившийся режим при максимальной температуре в рабочей камере – не более 120 мин.</p> <p><i>Цена (10.2007г.) – 10 190 руб.</i></p>

13. Адреса заводов – изготовителей.

Лист 1

Листов 2

110

№ п/п	Наименование завода	Краткое наименование завода	Адрес завод	Код города	Телефон, факс.
1	ОАО «Ардатовский светотехнический завод»	ОАО «АСТЗ»	431890, Республика Мордовия, Ардатовский район, р.п. Тургенево, ул.Заводская, 73	83431	Тел./факс. 21-356; 21-009, 21-010
			E-mail:mirsveta@astz.ru www.astz.su		
2	ООО «СТОМЭЛ-К»		394033, г.Воронеж, ул.Витрука, 13	4732	23-33-05, 56-24-09 т./факс. 23-24-46
			E-mail:shop@stomel.ru www.stomel.ru		
3	РУП «Гродторгмаш»		Республика Беларусь, 230023, г.Гродно, ул.Тимирязева, 16	+[375] (152)	77-1318, 72-0030, 77-2096 факс. 77-1218, 77-1433
			E-mail:torgmash@mail.grodno.by www.grodtorgmash.comu		
4	ЗАО «Завод ЭМА»		620151, г.Екатеринбург, ВИЗ-бульвар, 13	343	358-0823, 358-0826, 358-0828 т./факс. 371-4692, 246-3921, 371-6106
5	ОАО «Уральский приборостроительный завод»	ОАО «УПЗ»	620151, г.Екатеринбург, ул.Горького, 17	343	371-4134, 359-9354, 359-9394 т./факс. 371-41-34
			E-mail:market@mail.upz.ru , plan@mail.upz.ru www.upz.ru		
6	ООО «Вито-Фарм»		398001, г.Липецк, ул. Советская,28	4742	тел./факс. 22-10-82
			399770, г.Елец, ул.Заводская, 2	47467	тел./факс. 2-06-79, 2-03-12
			E-mail:aktivid@lipetsk.ru; vitofarm@yelets.lipetsk.ru www.vitofarm.ru		
7	ОАО «Досчатиский завод медицинского оборудования»	ОАО «ДЗМО»	607033, Нижегородская обл., Выксунский район, п.Досчатое	83177	4-80-75, 4-80-30-, 4-80-82 факс. 4-80-63, 4-80-44, 4-80-30
			E-mail:dzmo@lzmо.ru, saledzmo@dzmo.ru www.dzmo.nnov.ru		
8	ООО «Нейрософт»		153032, г.Иваново, ул.Воронина, д.5 Для писем: 153000, г.Иваново, Г лавпочтамт, а/я10	4932	24-04-34 (многоканальный) факс. 24-04-35
			E-mail:com@neurosoft.ru www.neurosoft.ru		
9	ОАО «Казанский завод медицинской аппаратуры»	ОАО «КЗМА»	420030, г.Казань, ул.Набережная, 11	843	тел./факс.555-3384, 556-9463
			E-mail:kzma@narod.ru www.kzma.narod.ru		
10	ЗАО «ПКЦ «Кетгут»		350000, г.Краснодар, ул.Красноармейская, 58	861	тел/факс.262-62-82, 62-56-66
			E-mail:medtex@ketgut.org.ru www.ketgut.com		
11	ОАО «Краснодарский ЗИП»		530010, г.Краснодар, ул.Зиповская, 5	861	252-31-09, т./факс. 252-31-15
			E-mail:zip@mail.kuban.ru www.zip-kuban.ru		
12	ИП «Мединдустрия Сервис»	ИП «Медин»	220020, Беларусь, г.Минск, пр.Машерова, 11	+375 17	285-31-31, 236-55-51
			E-mail:med@univer.by www.medin.by		
13	Завод Электронной Медицинской Аппаратуры «ЭМА»	Завод «ЭМА»	109028, г.Москва, Б. Николоворобинский пер., 9/11 115409, г.Москва, Каширское ш., д.41	495	916-01-48; 987-41-96; 987-41-97
			E-mail:info@zavodema.ru www.zavodema.ru		
14	ЗАО «АМИКО»		117279, г.Москва, а/я 50	495	742-41-60, факс. 742-94-14
			E-mail:amico@amico.ru www.amico.ru		

Адреса заводов – изготовителей.

Лист 2

111

Листов 2

№ п/п	Наименование завода	Краткое наименование завода	Адрес завод	Код города	Телефон, факс.		
15	АО «ГИПРОНИИЗДРАВ»		117246, г.Москва, Научный проезд, д.12	495	120-93-81 факс.120-73-77		
16	ЗАО «ЗЛАТА-Н»		107031, г.Москва, Звонарский д.5 стр.2	495	245-86-67; 8-916-549-76-04		
17	ЗАО «ВНИИМП-ВИТА»		127422, г.Москва, Тимирязевская ул., 1	495	тел./факс.611-17-33, 611-08-28		
			E-mail:trade@vniimp-vita.ru	www.vniimp-vita.ru			
18	ООО СКБ «Медрентех»		142771, Московская обл., Ленинский район, п/о Мосрентген	495	339-4444, 339-2022 факс. 339-7511		
			E-mail:info@mosrentgen.su	www.mosrentgen.su			
19	ООО «Айболит-2000»		603146, г.Н.Новгород, ул.Кузнецихинская, д.68	831	417-89-98 факс. 417-89-99		
			Представительство в г.Москве – «Русмедком» - тел.(495) 101-02-35.				
			E-mail:info@aybolit2000.ru	www.aybolit2000.ru			
20	ЗАО «Нижнетагильский Медико-инструментальный завод»	ЗАО «НТМИЗ»	622001, г. Нижний Тагил, ул. Ломоносова, 49	3435	25-62-56; 25-75-77 факс. 25-02-01; 25-73-56		
			E-mail:ntmiz@e-tagil.ru	www.ntmiz.ru			
21	ОАО «ПКП «Респиратор»		142602, г.Орехово-Зуево, МО, ул.Гагарина, 1	4964	13-16-69, 12-70-54, ф. 12-76-18		
			E-mail:respirator@t50.ru	www.respiro-oz.ru			
22	ФГУП Государственный Рязанский приборный завод	ФГУП ГРПЗ	390000, г.Рязань, ул.Семинарская, 32	4912	29-83-39, 29-85-20, 28-99-78 факс.24-01-81, 25-43-75		
			E-mail:info@grpz.ru	www.grpz.ru			
23	ОАО Научно-исследовательский институт газоразрядных приборов «Плазма»	ОАО «Плазма»	390023, г.Рязань, ул.Циолковского, д.24	4912	24-90-62, 24-90-74 факс. 44-06-81		
			E-mail:market@plasmalabs.ru	www.plasmalabs.ru			
24	ОАО «Красногвардеец»		197376, г.Санкт-Петербург, ул.Инструментальная, 3	812	тел./факс. 234-36-91, 234-96-66, 234-49-66		
			E-mail:gvard@mail.wplus.net	www.gvardman.ru			
25	ЗАО «Электромедоборудование»		198095, г.Санкт-Петербург, ул.Шевцова, 41	812	Т./факс. 252-14-23, 252-18-86		
			E-mail:emo@ek.ru	www.emo.spb.ru			
26	НПП «Буревестник», ОАО		195112, г.Санкт-Петербург, Малоохтинский пр. 68	812	528-72-72, 444-93-34 факс.528-66-33, 528-17-34		
			E-mail:marketing@bourestnik.spb.ru	www.bourestnik.spb.ru ; www.bourestnik.com			
27	ЗАО «МИКАРД-ЛАНА»		191014, г.Санкт-Петербург, Фуражный пер., 3, лит. Ж	812	тел./факс. 274-04-42		
			E-mail:micard@mail.wplus.net	www.micard.ru			
28	ОАО «Медоборудование»		430904, г.Саранск, р.п. Ялга, ул.Пионерская, 10	8342	25-36-59, 25-36-53 факс. 25-36-26, 25-38-84		
			E-mail:med@moris.ru	www.medoborudovanie.saransk.ru			
29	ОА «Утёс»		432071, г.Ульяновск, ул.Крымова, 14	8422	42-62-98 факс. 41-66-51		
			E-mail:market@utyos.ru	www.utyos.ru			