

Проектно-конструкторский и технологический
институт промышленного строительства
ОАО ПКТИпромстрой

ПКТИ
ПРОМСТРОЙ

ОТКРЫТОЕ АКЦИОНЕРНОЕ ОБЩЕСТВО

**СТРОИТЕЛЬНО-МОНТАЖНЫЕ
КРАНЫ**

(ТЕХНИЧЕСКИЕ ХАРАКТЕРИСТИКИ)

Часть III

Рельсовые стреловые и башенные краны

1996

ОТКРЫТОЕ АКЦИОНЕРНОЕ ОБЩЕСТВО
ПРОЕКТНО-КОНСТРУКТОРСКИЙ И ТЕХНОЛОГИЧЕСКИЙ
ИНСТИТУТ ПРОМЫШЛЕННОГО СТРОИТЕЛЬСТВА
ПКТИПРОМСТРОЙ

СТРОИТЕЛЬНО-МОНТАЖНЫЕ КРАНЫ
ТЕХНИЧЕСКИЕ ХАРАКТЕРИСТИКИ

ЧАСТЬ III
РЕЛЬСОВЫЕ СТРЕЛОВЫЕ И БАШЕННЫЕ КРАНЫ

МОСКВА-1996

I. ОБЩАЯ ЧАСТЬ

В ТРЕТЬЕМ ИЗДАНИИ КАТАЛОГА "СТРОИТЕЛЬНО-МОНТАЖНЫЕ КРАНЫ" СОДЕРЖАТСЯ ОБЩИЕ СВЕДЕНИЯ, ОСНОВНЫЕ ТЕХНИЧЕСКИЕ ХАРАКТЕРИСТИКИ РЕЛЬСОВЫХ СТРЕЛОВЫХ И БАШЕННЫХ КРАНОВ, ИСПОЛЪЗУЕМЫХ ДЛЯ ВЫПОЛНЕНИЯ СТРОИТЕЛЬНО-МОНТАЖНЫХ РАБОТ (СМР) И ПОГРУЗОЧНО-РАЗГРУЗОЧНЫХ РАБОТ.

ОСНОВУ КАТАЛОГА СОСТАВЛЯЮТ ТЕХНИЧЕСКИЕ ХАРАКТЕРИСТИКИ ПАРКА СТРЕЛОВЫХ КРАНОВ ФИРМЫ "МОССТРОЙМЕХАНИЗАЦИЯ-3" АО МОСПРОМСТРОЙ, КОТОРЫЕ ОБСЛУЖИВАЮТ, В ОСНОВНОМ, СТРОИТЕЛЬНЫЙ КОМПЛЕКС МОСКВЫ.

В КАТАЛОГЕ СТРЕЛОВЫЕ КРАНЫ ОБЪЕДИНЕНЫ В СЛЕДУЮЩИЕ ГРУППЫ: АВТОМОБИЛЬНЫЕ, НА ШАССИ АВТОМОБИЛЬНОГО ТИПА, ПНЕВМОКОЛЕСНЫЕ И ГУСЕНИЧНЫЕ, РЕЛЬСОВЫЕ СТРЕЛОВЫЕ И БАШЕННЫЕ КРАНЫ. В КАЖДОЙ ГРУППЕ КРАНЫ РАЗМЕЩЕНЫ ПО ВОЗРАСТАНИЮ ИХ ГРУЗОПОДЪЕМНОСТИ.

В КАТАЛОГЕ ПРЕДСТАВЛЕНЫ ТЕХНИЧЕСКИЕ ХАРАКТЕРИСТИКИ СТРЕЛОВЫХ КРАНОВ ГРУЗОПОДЪЕМНОСТЬЮ:

- АВТОМОБИЛЬНЫЕ: 6,3; 10; 12,5; 14; 16; 20 Т;
- НА ШАССИ АВТОМОБИЛЬНОГО ТИПА: 25; 40; 45; 50; 55; 57; 63; 90; 120; 123; 167,8 И 322 Т;
- ПНЕВМОКОЛЕСНЫЕ: 16; 25; 36; 40; 63 И 100 Т;
- ГУСЕНИЧНЫЕ: 16; 25; 40; 50; 60 И 100 Т;
- РЕЛЬСОВЫЕ СТРЕЛОВЫЕ : 8; 9; 13 И 18,4 Т.
- БАШЕННЫЕ КРАНЫ : 8; 9; 10; 12,5; 13 И 18,4 Т;

ЧАСТЬ I СОДЕРЖИТ ТЕХНИЧЕСКИЕ ХАРАКТЕРИСТИКИ КРАНОВ АВТОМОБИЛЬНЫХ И НА ШАССИ АВТОМОБИЛЬНОГО ТИПА, ЧАСТЬ II - ПНЕВМОКОЛЕСНЫХ И ГУСЕНЕЧНЫХ, А ЧАСТЬ III - РЕЛЬСОВЫХ СТРЕЛОВЫХ И БАШЕННЫХ КРАНОВ.

ЧАСТЬ III СОДЕРЖИТ ТЕХНИЧЕСКИЕ ХАРАКТЕРИСТИКИ 17 КРАНОВ, ИМЕЮЩИХ 96 ИСПОЛНЕНИЙ. КРОМЕ ТОГО,

ИМЕЕТСЯ 61 КОНСТРУКТИВНАЯ ОСОБЕННОСТЬ, ВЛИЯЮЩАЯ НА ТЕХНИЧЕСКИЕ ХАРАКТЕРИСТИКИ (С ОПОРНОЙ ВСТАВКОЙ, БЕЗ ОПОРНОЙ ВСТАВКИ, С РАЗНЫМ КОЛИЧЕСТВОМ СЕКЦИЙ В БАШНЕ, ГРУЗОВЫЕ ЛЕБЕДКИ С НЕСКОЛЬКИМИ СКОРОСТЯМИ ПОДЪЕМА).

ДЛЯ БОЛЬШИНСТВА КРАНОВ ПРИВЕДЕНЫ СВЕДЕНИЯ О ВЕТРОВЫХ РАЙОНАХ, В КОТОРЫХ РАЗРЕШАЕТСЯ ИХ ЭКСПЛУАТАЦИЯ. В СООТВЕТСТВИИ С ГОСТ 1451-77 "КРАНЫ ГРУЗОПОДЪЕМНЫЕ. НАГРУЗКА ВЕТРОВАЯ", РАСПРОСТРАНЯЮЩИМСЯ НА ГРУЗОПОДЪЕМНЫЕ КРАНЫ, ЭКСПЛУАТИРУЕМЫЕ НА ОТКРЫТОМ ВОЗДУХЕ, МОСКВА И МОСКОВСКАЯ ОБЛАСТЬ ВХОДЯТ В I ВЕТРОВОЙ РАЙОН (ПРИЛОЖЕНИЕ 3 "КАРТЫ РАЙОНИРОВАНИЯ СССР В ЗАВИСИМОСТИ ОТ ДИНАМИЧЕСКОГО ВЕТРА").

ТЕКСТОВЫЕ И ТАБЛИЧНЫЕ МАТЕРИАЛЫ ОБРАБОТАНЫ НА ПЭВМ И ПРЕДСТАВЛЕНЫ В УДОБНОМ ДЛЯ ПОЛЬЗОВАНИЯ ВИДЕ.

ТЕКСТ И ТАБЛИЦЫ ВВЕЛИ В ПЭВМ ИНЖЕНЕРЫ В.Ю.ЕРОХИН И М.И.СТРОНГИН, А СХЕМЫ КРАНОВ И ГРАФИКИ - ИНЖЕНЕР И.Б.ОРЛОВСКАЯ.

В СВЯЗИ С ТЕМ, ЧТО ПРИ РАЗРАБОТКЕ ПРОЕКТОВ ОРГАНИЗАЦИИ СТРОИТЕЛЬСТВА (ПОС) И ПРОЕКТОВ ПРОИЗВОДСТВА РАБОТ (ППР) НЕОБХОДИМО УЧИТЫВАТЬ МНОЖЕСТВО ФАКТОРОВ, ОКАЗЫВАЮЩИХ ВЛИЯНИЕ НА ПРОИЗВОДСТВО СМР: КЛИМАТИЧЕСКИЕ ЗОНЫ, НЕСУЩАЯ СПОСОБНОСТЬ ОСНОВАНИЯ, СТЕСНЕННЫЕ УСЛОВИЯ ВЫПОЛНЕНИЯ СМР, ГАБАРИТЫ МОНТАЖНЫХ ЭЛЕМЕНТОВ И ДР., ТЕХНИЧЕСКИЕ ХАРАКТЕРИСТИКИ РЕЛЬСОВЫХ СТРЕЛОВЫХ И БАШЕННЫХ КРАНОВ СОСТАВЛЕНЫ НА ОСНОВЕ ДАННЫХ ПАСПОРТОВ ЗАВОДОВ-ИЗГОТОВИТЕЛЕЙ, А ТАКЖЕ ИНСТРУКЦИЙ ПО ЭКСПЛУАТАЦИИ КРАНОВ, ИНФОРМАЦИИ ЗАВОДОВ-ИЗГОТОВИТЕЛЕЙ И ЛИТЕРАТУРНЫХ ИСТОЧНИКОВ.

ВВИДУ НЕПРЕРЫВНОГО СОВЕРШЕНСТВОВАНИЯ КРАНОВ ВОЗМОЖНЫ ИЗМЕНЕНИЯ ТЕХНИЧЕСКИХ ХАРАКТЕРИСТИК,

КОТОРЫЕ НЕОБХОДИМО УЧИТЫВАТЬ ПРОЕКТИРОВЩИКАМ ПРИ РАЗРАБОТКЕ ПОС И ППР.

В СЛУЧАЕ ИСПОЛЬЗОВАНИЯ КРАНОВ НА ПРЕДЕЛЬНЫХ ПАРАМЕТРАХ ГРУЗОПОДЪЕМНОСТИ, ВЫСОТЫ ПОДЪЕМА, ВЫЛЕТА И ДРУГИХ ХАРАКТЕРИСТИК, НЕОБХОДИМО ОЗНАКОМИТЬСЯ С ПАСПОРТНЫМИ ДАННЫМИ КРАНА, КОТОРЫЙ БУДЕТ ИСПОЛЬЗОВАТЬСЯ ПРИ ВЫПОЛНЕНИИ СМР.

ТЕХНИЧЕСКИЕ ХАРАКТЕРИСТИКИ, УКАЗАННЫЕ В ПАСПОРТЕ КРАНА ЗАВОДА-ИЗГОТОВИТЕЛЯ, ИМЕЮТ ОБЯЗАТЕЛЬНУЮ СИЛУ.

КАТАЛОГ ПРЕДНАЗНАЧЕН ИНЖЕНЕРНО-ТЕХНИЧЕСКОМУ ПЕРСОНАЛУ ПРОЕКТНЫХ И СТРОИТЕЛЬНЫХ ОРГАНИЗАЦИЙ, ОСУЩЕСТВЛЯЮЩИХ ПОДБОР КРАНОВ ПРИ РАЗРАБОТКЕ (ПОС) И (ППР), А ТАКЖЕ СПЕЦИАЛИСТАМ СЛУЖБ СТРОИТЕЛЬНО-МОНТАЖНЫХ ОРГАНИЗАЦИЙ.

КАТАЛОГ МОЖЕТ БЫТЬ РЕКОМЕНДОВАН УЧАЩИМСЯ СТРОИТЕЛЬНЫХ ТЕХНИКУМОВ И ИНСТИТУТОВ ДЛЯ ОБУЧЕНИЯ И ВЫПОЛНЕНИЯ КУРСОВЫХ И ДИПЛОМНЫХ ПРОЕКТОВ.

АВТОРЫ-РАЗРАБОТЧИКИ: ИНЖЕНЕРЫ А.И.КУРОЧКИН, И.Я.СТРОНГИН, М.И.СТРОНГИН.

МАТЕРИАЛЫ КАТАЛОГА ПОДГОТОВЛЕНЫ СПЕЦИАЛИСТАМИ ОТДЕЛА ПРОЕКТИРОВАНИЯ ТЕХНОЛОГИИ СТРОИТЕЛЬСТВА ИНЖЕНЕРАМИ: И.Ю.ТОМОВОЙ, В.Ю.ЕРОХИНЫМ, И.Б.ОРЛОВСКОЙ.

I. РЕЛЬСОВЫЕ СТРЕЛОВЫЕ КРАНЫ
(КРАНЫ ДЛЯ НУЛЕВОГО ЦИКЛА)

ТЕХНИЧЕСКАЯ ХАРАКТЕРИСТИКА РЕЛЬСОВЫХ СТРЕЛОВЫХ КРАНОВ (КРАНОВ ДЛЯ НУЛЕВОГО ЦИКЛА)

N П/П	МАРКА КРАНА	ГРУЗОПОДЪЕМНОСТЬ, Т		ВЫЛЕТ, М		ВЫСОТА ПОДЪЕМА, М		ГЛУ- БИНА ОПУС- КА- НИЯ, М	ШИ- РИ- НА КО- ЛЕИ, М	БАЗА, М	НАИБО- ЛЬШАЯ НАГРУ- ЗКА ОТ ХОДОВО- ГО КО- ЛЕСА НА РЕЛЬС, Т
		НА НАИБО- ЛЬШЕМ ВЫЛЕТЕ	НА НАИМЕ- НЬШЕМ ВЫЛЕТЕ	НАИ- БОЛЬ- ШИЙ	НАИ- МЕНЬ- ШИЙ	ПРИ НАИБО- ЛЬШЕМ ВЫЛЕТЕ	ПРИ НАИМЕ- НЬШЕМ ВЫЛЕТЕ				
1	КБ-404М										
	ИСПОЛНЕНИЕ I	5/5*	9/9*	37/37*	16/16*	7,8/11*	32,2/35,4*	10/7*	6	6	18,6/ 18,6*
	ИСПОЛНЕНИЕ I С УКОРОЧЕННОЙ СТРЕЛОЙ	8	8	19	9	6,1	26,2	10	6	6	
	ИСПОЛНЕНИЕ II	8/8*	13/13*	30/30*	12/12*	4,8/8*	25,9/29,1*	10/7*	6	6	21,6/ 21,6*
	ИСПОЛНЕНИЕ III	12,5/12,5*	18,4/18,4*	19/19*	9,5/ 9,5*	12,4/15,6*	19,3/22,5*	10/7*	6	6	19,725/ 21,6*
2	КБ-404.4										
	ИСПОЛНЕНИЕ I	5/5*	9/9*	37/37*	16/16*	7,8/11*	32,2/35,4*	10/7*	6	6	18,6/ 18,6*
	ИСПОЛНЕНИЕ I С УКОРОЧЕННОЙ СТРЕЛОЙ	8	8	19	9	12,6	19,5		6	6	18,6
	ИСПОЛНЕНИЕ II	8/8*	13/13*	30/30*	12/12*	4,8/8*	25,9/29,1*	10/7*	6	6	21,6/ 21,6*
	ИСПОЛНЕНИЕ III	12,5/12,5*	18,4/18,4*	19/19*	9/9,5*	12,4/15,6*	19,3/22,5*	10/7*	6	6	19,725/ 19,725*

* - КРАН С ОПОРНОЙ ВСТАВКОЙ

**1. ОБЩИЕ СВЕДЕНИЯ,
ОСНОВНЫЕ ТЕХНИЧЕСКИЕ ХАРАКТЕРИСТИКИ
СТРЕЛОВОГО РЕЛЬСОВОГО КРАНА КБ-404М**

I. КОНСТРУКТИВНЫЕ РЕШЕНИЯ

ТИП КРАНА	СТРЕЛОВОЙ ПЕРЕДВИЖНОЙ НА РЕЛЬСОВОМ ХОДУ
КОНСТРУКЦИЯ СТРЕЛЫ	ПОДЪЕМНАЯ
ИЗМЕНЕНИЕ ВЫЛЕТА	С ГРУЗОМ НА КРЮКЕ
РАСПОЛОЖЕНИЕ СТРЕЛЫ	НА ПОВОРОТНОЙ ПЛАТФОРМЕ
РАСПОЛОЖЕНИЕ ПРОТИВОВЕСА	НА ПОВОРОТНОЙ ПЛАТФОРМЕ
КАБИНА УПРАВЛЕНИЯ	НА ПОВОРОТНОЙ ПЛАТФОРМЕ, ЗАКРЫТАЯ, НЕПОДВИЖНАЯ
МЕСТО УПРАВЛЕНИЯ: ПРИ РАБОТЕ ПРИ МОНТАЖЕ И ИСПЫТАНИЯХ	ИЗ КАБИНЫ МАШИНИСТА С ВЫНОСНОГО ПУЛЬТА
ТОКОПОДВОД	ГИБКИМ КАБЕЛЕМ
ПЕРЕВОЗКА КРАНА С ОБЪЕКТА НА ОБЪЕКТ	В СБОРЕ

II. УСЛОВИЯ ПРИМЕНЕНИЯ

ДОПУСТИМАЯ СКОРОСТЬ ВЕТРА, М/С: ДЛЯ РАБОЧЕГО СОСТОЯНИЯ (С УЧЕТОМ НАВЕТРЕННОЙ ПОВЕРХНОСТИ ГРУЗА) ДЛЯ НЕРАБОЧЕГО СОСТОЯНИЯ КРАНА	12,4 27
ИСПОЛНЕНИЕ КРАНА: ДЛЯ ЭКСПЛУАТАЦИИ В РАЙОНАХ С УМЕРЕННЫМ КЛИМАТОМ ПРИ ТЕМПЕРАТУРЕ ОКРУЖАЮЩЕГО ВОЗДУХА $\pm 40^{\circ}\text{C}$	
ДОПУСТИМЫЙ УКЛОН РЕЛЬСОВОГО ПУТИ ПО СНИП 3.08.01-85: ПРИ УКЛАДКЕ ПРИ ЭКСПЛУАТАЦИИ	0,004 0,01
ОГРАНИЧЕНИЕ ОДНОВРЕМЕННОСТИ ВЫПОЛНЕНИЯ РАБОЧИХ ОПЕРАЦИЙ КРАНА	НЕ БОЛЕЕ ДВУХ ОПЕРАЦИЙ В ЛЮ- БОМ СОЧЕТАНИИ

РОД ЭЛЕКТРИЧЕСКОГО ТОКА И НАПРЯЖЕНИЕ

ЦЕПЬ	РОД ТОКА	НАПРЯЖЕ- НИЕ, В
СИЛОВАЯ	ПЕРЕМЕННЫЙ	380
УПРАВЛЕНИЯ	ПЕРЕМЕННЫЙ ПОСТОЯННЫЙ	220 170
РАБОЧЕГО ОСВЕЩЕНИЯ	ПЕРЕМЕННЫЙ	220
РЕМОНТНОГО ОСВЕЩЕНИЯ	ПЕРЕМЕННЫЙ	12

КБ-404М

III. ОСНОВНЫЕ ТЕХНИЧЕСКИЕ ДАННЫЕ

НОМЕР КРЮКА ПО ГОСТ 6627-74 И ЕГО ГРУЗОПОДЪЕМНОСТЬ

ИСПОЛНЕНИЕ КРАНА	НОМЕР КРЮКА	ГРУЗОПОДЪЕМНОСТЬ, Т
КБ-404М-I	17Б	12,5
КБ-404М-II	19Б	20
КБ-404М-III	19Б	20

ТИП ХОДОВОЙ ТЕЛЕЖКИ ДВУХКОЛЕСНАЯ
 ЧИСЛО ХОДОВЫХ КОЛЕС 8
 ЧИСЛО ПРИВОДНЫХ КОЛЕС 4

МОЩНОСТЬ ПРИВОДНЫХ ЭЛЕКТРОДВИГАТЕЛЕЙ, КВТ:
 ГРУЗОВОЙ ЛЕБЕДКИ 30
 СТРЕЛОВОЙ ЛЕБЕДКИ 15
 МЕХАНИЗМА ПОВОРОТА 5
 МЕХАНИЗМА ПЕРЕДВИЖЕНИЯ 3,5

ХАРАКТЕРИСТИКА ТОРМОЗОВ

МЕХАНИЗМ, НА КОТОРОМ УСТАНОВЛЕН ТОРМОЗ	ПУТЬ ТОРМОЖЕНИЯ МЕХАНИЗМА
ГРУЗОВАЯ ЛЕБЕДКА	0,3 М
СТРЕЛОВАЯ ЛЕБЕДКА	0,05 М
ПЕРЕДВИЖЕНИЯ КРАНА	0,2 М
ПОВОРОТА КРАНА	0,01 ОБ.

КОНЕЧНЫЕ ВЫКЛЮЧАТЕЛИ РАБОЧИХ ДВИЖЕНИЙ КРАНА

МЕХАНИЗМ, ДЛЯ ОСТАНОВКИ КОТОРОГО ПРЕДНАЗНАЧЕН КОНЕЧНЫЙ ВЫКЛЮЧАТЕЛЬ	РАССТОЯНИЕ ОТ МЕХАНИЗМА ДО УПОРА В МОМЕНТ ОТКЛЮЧЕНИЯ ДВИГАТЕЛЕЙ, М	КОЛ-ВО, ШТ.
ИЗМЕНЕНИЯ ВЫЛЕТА	-	2
ПОДЪЕМА ГРУЗА	0,58	1
ПОВОРОТА	-	1
ПЕРЕДВИЖЕНИЯ КРАНА	0,46	1

КБ-404М

ТЕХНИЧЕСКАЯ ХАРАКТЕРИСТИКА КРАНА КБ-404М
В ЗАВИСИМОСТИ ОТ ЕГО ИСПОЛНЕНИЯ

ПОКАЗАТЕЛЬ	ИСПОЛНЕНИЕ				
	I	II	III	I С УКОРОЧЕННОЙ СТРЕЛОЙ	
ГРУЗОВОЙ МОМЕНТ, Т•М	203	250	252	121,5	-
ДЛИНА СТРЕЛЫ, М	36	28,9	21,8	14,7	28,9
КОЛИЧЕСТВО ВСТАВОК СТРЕЛЫ, ШТ.	3	2	1	-	2
ГРУЗОПОДЪЕМНОСТЬ ПРИ НАИБОЛЬШЕМ ВЫЛЕТЕ, Т:					
НА ВЫЛЕТЕ 37 М	5				
НА ВЫЛЕТЕ 30 М	-	8			8
НА ВЫЛЕТЕ 19 М	-	-	12,5	-	-
ГРУЗОПОДЪЕМНОСТЬ НАИБОЛЬШАЯ, Т:					
НА ВЫЛЕТЕ 16 М	9	-	-	-	-
НА ВЫЛЕТЕ 12 М	-	13	-	-	8
НА ВЫЛЕТЕ 9,5 М	-	-	18,4	-	-
ВЫЛЕТ, М:					
НАИБОЛЬШИЙ	37	30	19	-	30
НАИМЕНЬШИЙ	16	12	9,5	-	12
ВЫСОТА ПОДЪЕМА, М:					
ПРИ НАИБОЛЬШЕМ ВЫЛЕТЕ	7,8	4,8	12,4	-	6,1
ПРИ НАИБОЛЬШЕМ ВЫЛЕТЕ С ОПОРНОЙ ВСТАВКОЙ	11	8	15,6	-	26,2
ПРИ НАИМЕНЬШЕМ ВЫЛЕТЕ БЕЗ ОПОРНОЙ ВСТАВКИ	32,2	25,9	19,3	-	-
ГЛУБИНА ОПУСКАНИЯ, М:					
БЕЗ ОПОРНОЙ ВСТАВКИ	10	10	10	10	10
С ОПОРНОЙ ВСТАВКОЙ	7	7	7	-	12

ПРОДОЛЖЕНИЕ

ПОКАЗАТЕЛЬ	ИСПОЛНЕНИЕ				
	I	II	III	I С УКОРОЧЕННОЙ СТРЕЛОЙ	
СКОРОСТЬ, М/МИН:					
ПОДЪЕМА ГРУЗА	20	10	10	20	20
ПЛАВНОЙ ПОСАДКИ ГРУЗА	5	2,5	2,5	5	5
ПЕРЕДВИЖЕНИЯ КРАНА	18	18	18	18	18
ЧАСТОТА ВРАЩЕНИЯ, ОБ/МИН	0,65	0,65	0,65	0,65	0,65
УГОЛ ПОВОРОТА, ГРАД.	720	720	720	720	720
ВРЕМЯ ПОЛНОГО ИЗМЕНЕНИЯ ВЫЛЕТА, МИН	1,2	1,2	1,2	-	-
КРАТНОСТЬ ЗАПАСОВКИ ГРУЗОВОГО КАНАТА	2	4	4	2	2
ЗАДНИЙ ГАБАРИТ, М	3,8	3,8	3,8	3,8	3,8
ВЫСОТА ПОДВЕСА СТРЕЛЫ (ДЛЯ КРАНА БЕЗ ОПОРНОЙ ВСТАВКИ), М	1,77	1,77	1,77	1,77	1,77
БАЗА, М	6	6	6	6	6
КОЛЕЯ, М	6	6	6	6	6
ТИП РЕЛЬСА	P43, P50	P43, P50	P43, P50	P43, P50	P43, P50
ВЫСОТА РАСПОЛОЖЕНИЯ НИЖНЕЙ ЧАСТИ ПРОТИВОВЕСНОГО ГРУЗА (ДЛЯ КРАНА БЕЗ ОПОРНОЙ ВСТАВКИ), М	1,4	1,4	1,4	1,4	1,4

КБ-404М

ПРОДОЛЖЕНИЕ

ПОКАЗАТЕЛЬ	ИСПОЛНЕНИЕ				
	I	II	III	I С УКОРОЧЕННОЙ СТРЕЛОЙ	
МАССА, Т:					
КРАНА ОБЩАЯ	86,5	85,7	85,2	-	-
КРАНА КОНСТРУКТИВНАЯ	34,5	33,7	33,7	-	-
КРАНА С ОПОРНОЙ ВСТАВКОЙ (КОНСТРУКТИВНАЯ)	38	37,2	36,7	-	-
ПРОТИВОВЕСА	52	52	52	-	-
РАСЧЕТНАЯ НАГРУЗКА ОТ ХОДОВОГО КОЛЕСА НА РЕЛЬС, Т, НЕ БОЛЕЕ	18,6	21,6	19,725	-	-

КРАН ОСНАЩЕН ПОЛУАВТОМАТИЧЕСКИМИ КЛЕЩЕВЫМИ ЗАХВАТАМИ, КОТОРЫЕ ПРЕДНАЗНАЧЕНЫ
 ДЛЯ УДЕРЖАНИЯ КРАНА ОТ ПЕРЕМЕЩЕНИЯ ПОД ДЕЙСТВИЕМ ВЕТРОВЫХ НАГРУЗОК
 (ПРИ НЕРАБОЧЕМ СОСТОЯНИИ) И ДЛЯ ПРЕДОТВРАЩЕНИЯ СХОДА С РЕЛЬС ТЕЛЕЖЕК
 ПРИ РАБОТЕ КРАНА

КБ-404М

Кран КБ-404М. Исполнение I без опорной вставки



График грузоподъемности и высоты подъема



КБ-404М, исполнение I

Кран КБ-404М. Исполнение I без опорной вставки с укороченной стрелой

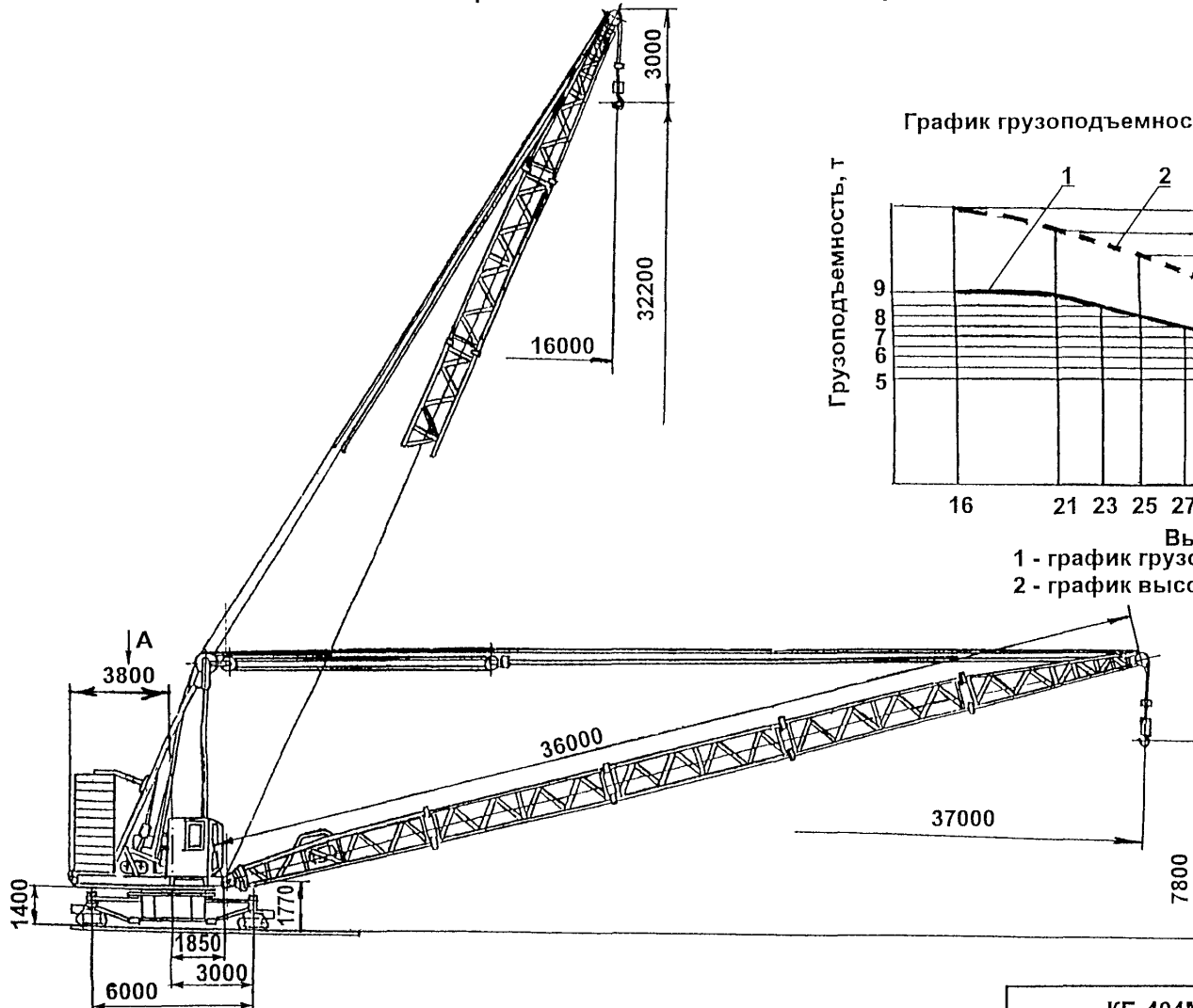
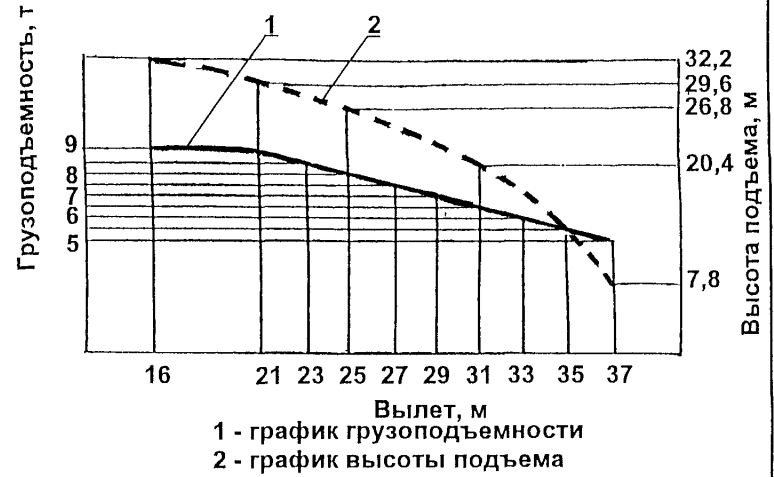

График грузоподъемности и высоты подъема для крана со стрелой L=28,9 м

1 - график грузоподъемности
2 - график высоты подъема

КБ-404М с укороченной стрелой

Кран КБ-404М. Исполнение I с опорной вставкой

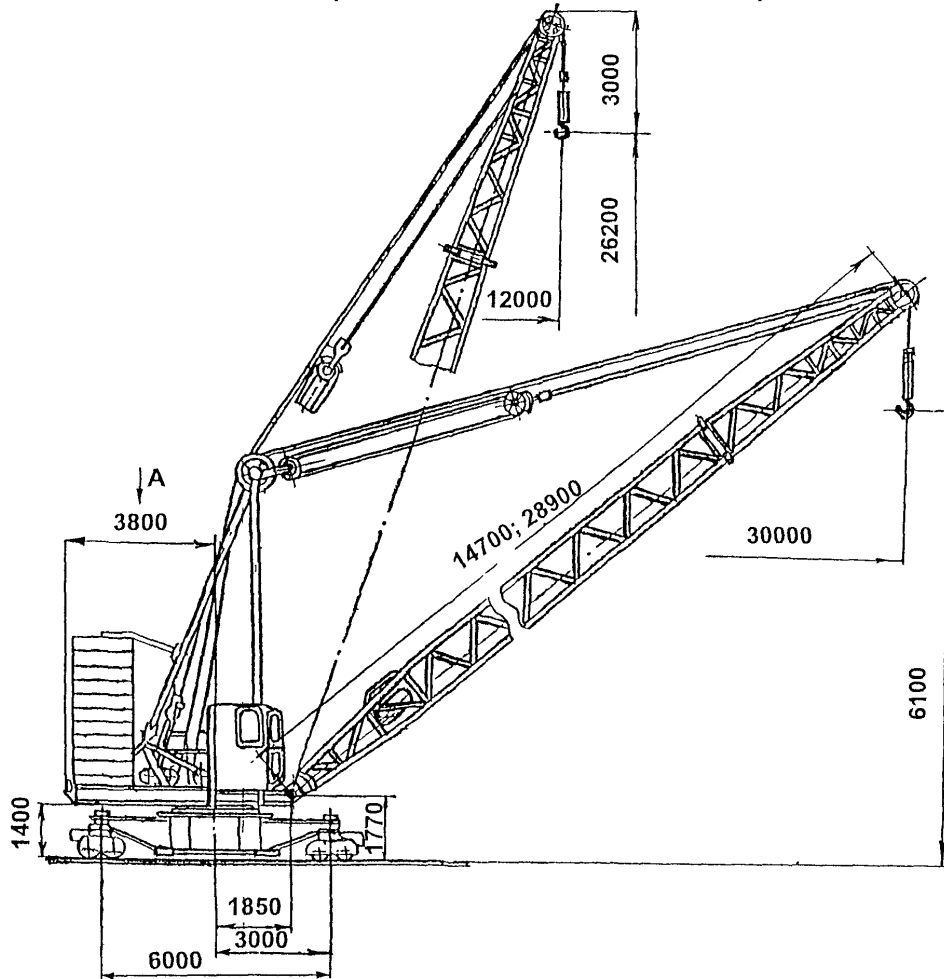
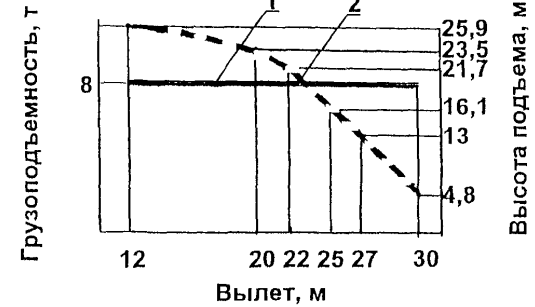

График грузоподъемности и высоты подъема



1 - график грузоподъемности

2 - график высоты подъема

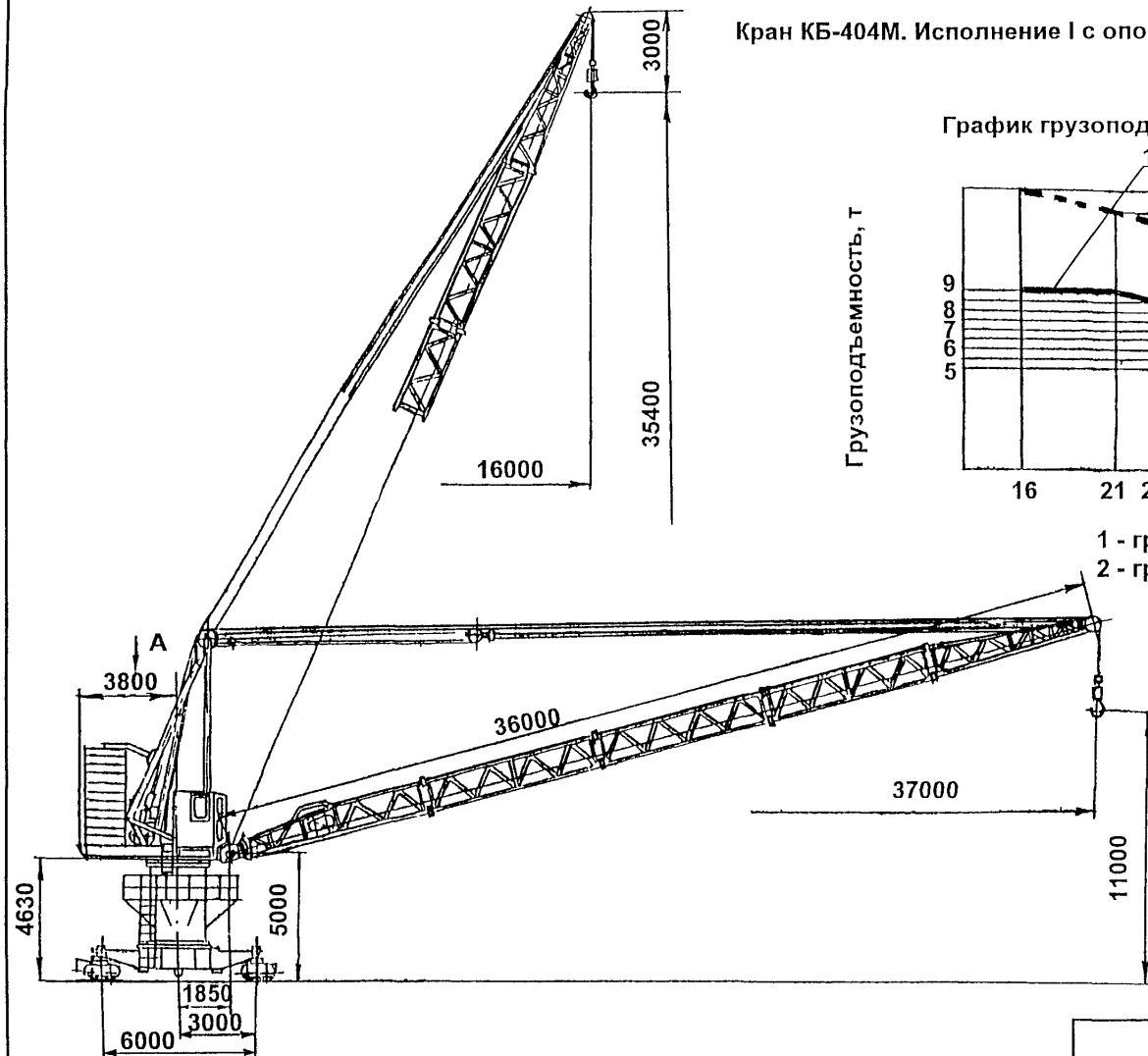
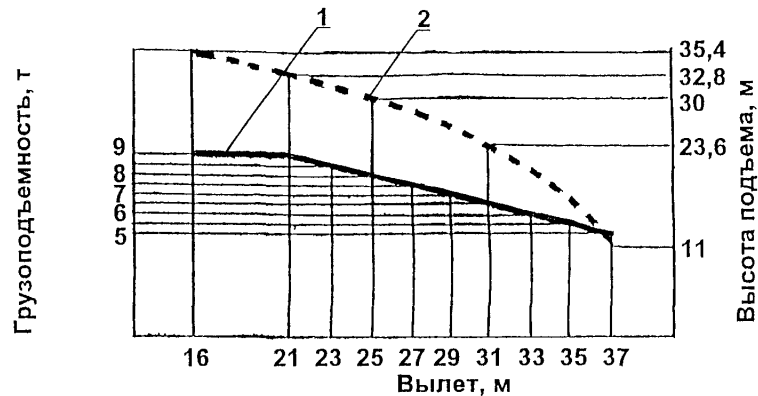
Вид А

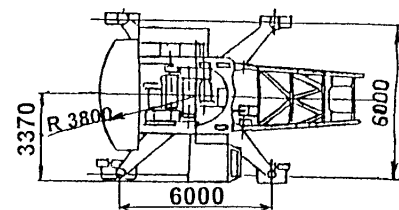

КБ-404М, исполнение I

Кран КБ-404М. Исполнение II без опорной вставки

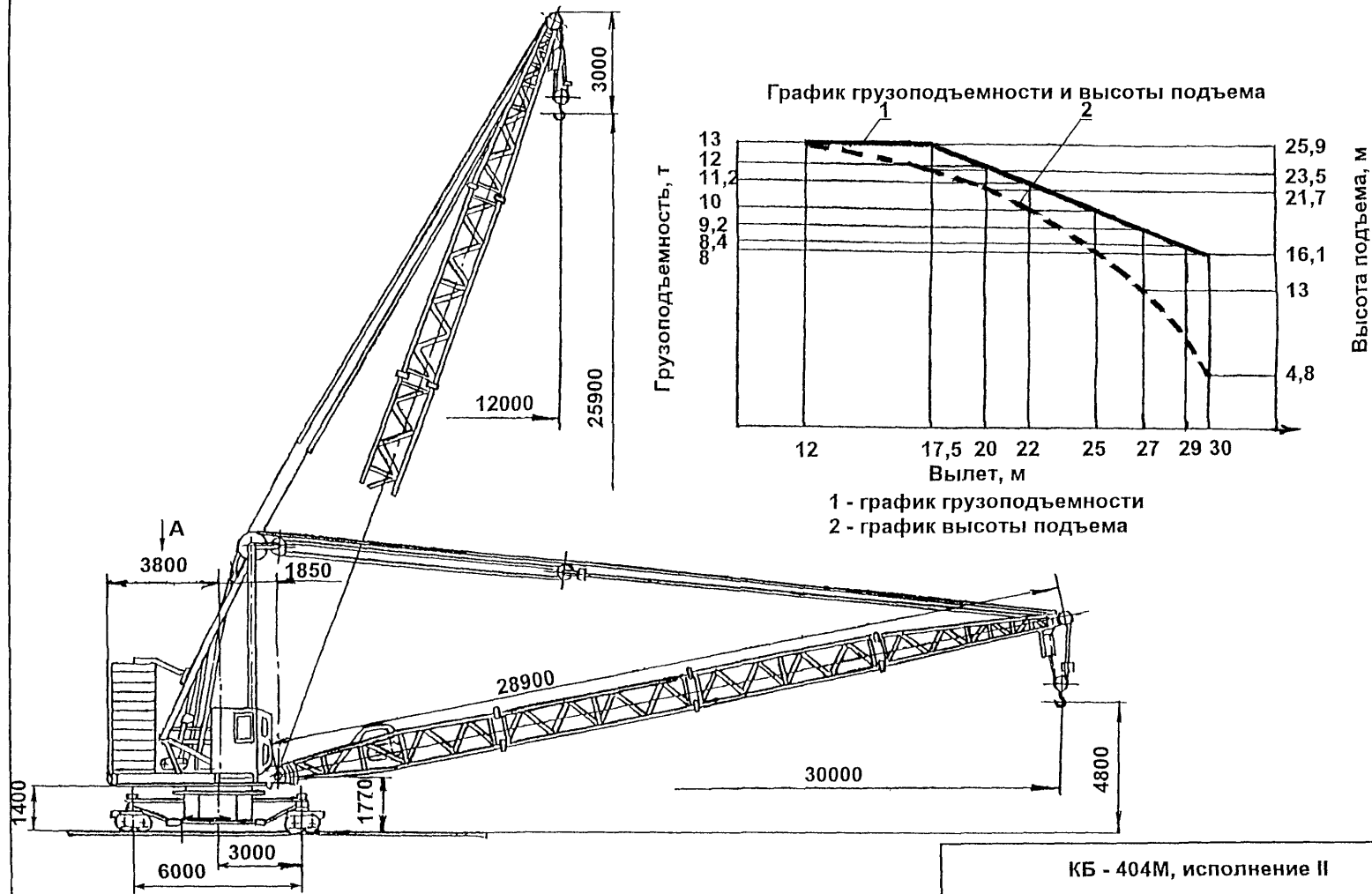

Кран КБ-404М. Исполнение II с опорной вставкой

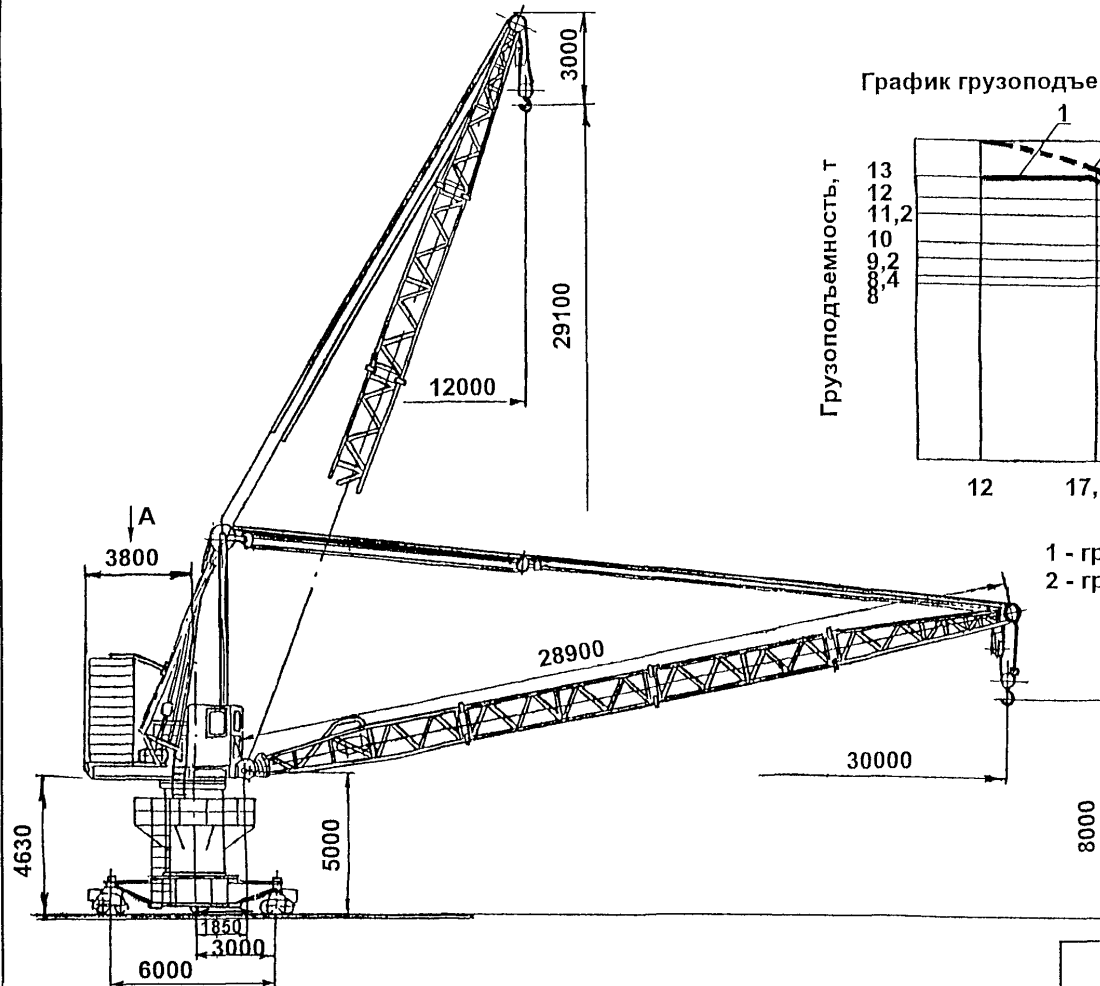

КБ - 404М, исполнение II

Кран КБ-404М. Исполнение III без опорной вставки



График грузоподъемности и высоты подъема



1 - график грузоподъемности
2 - график высоты подъема

КБ-404М, исполнение III

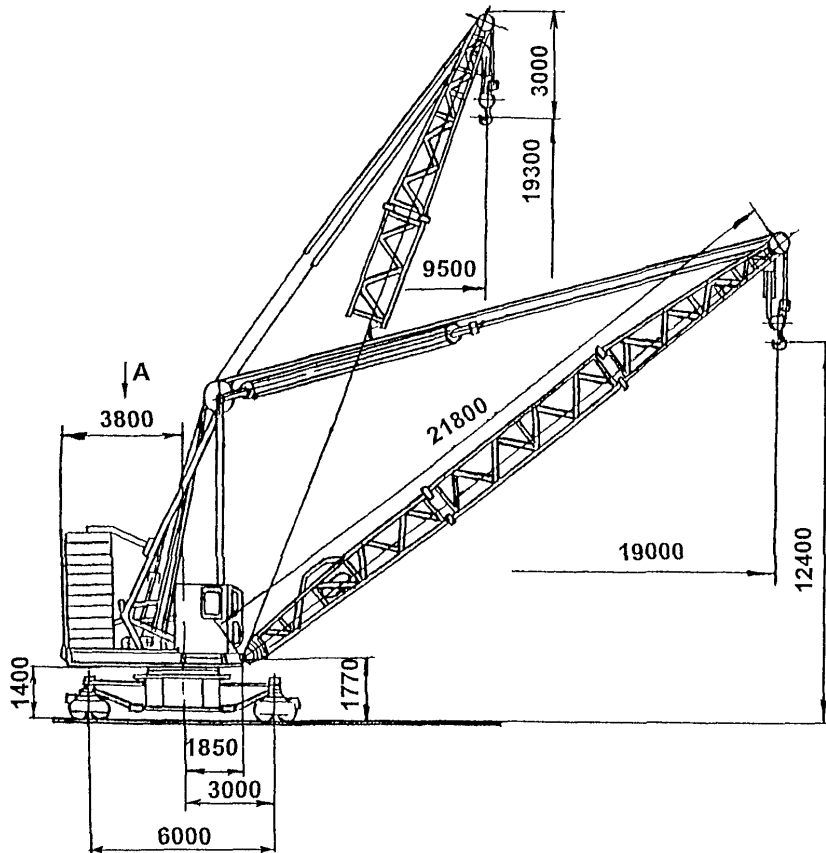
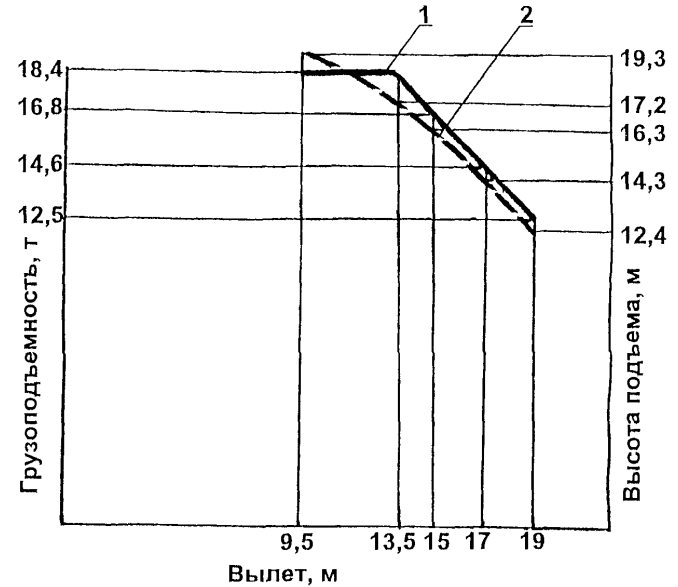
Кран КБ-404М. Исполнение III с опорной вставкой



График грузоподъемности и высоты подъема



1 - график грузоподъемности
2 - график высоты подъема

КБ-404М, исполнение III

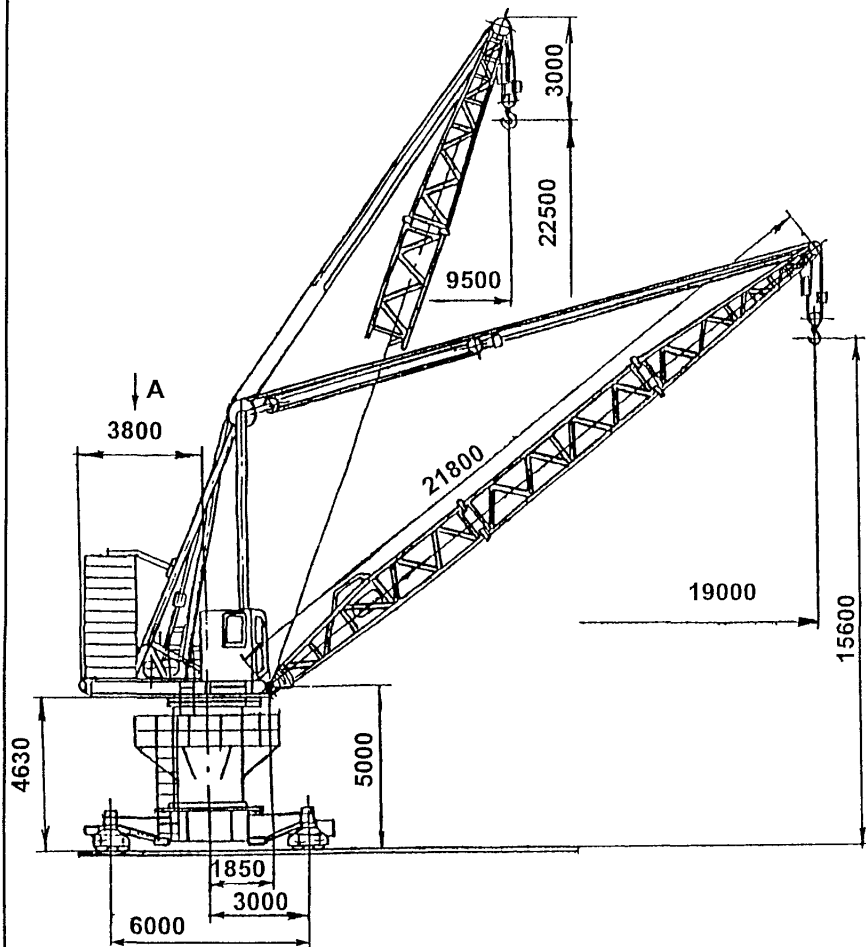
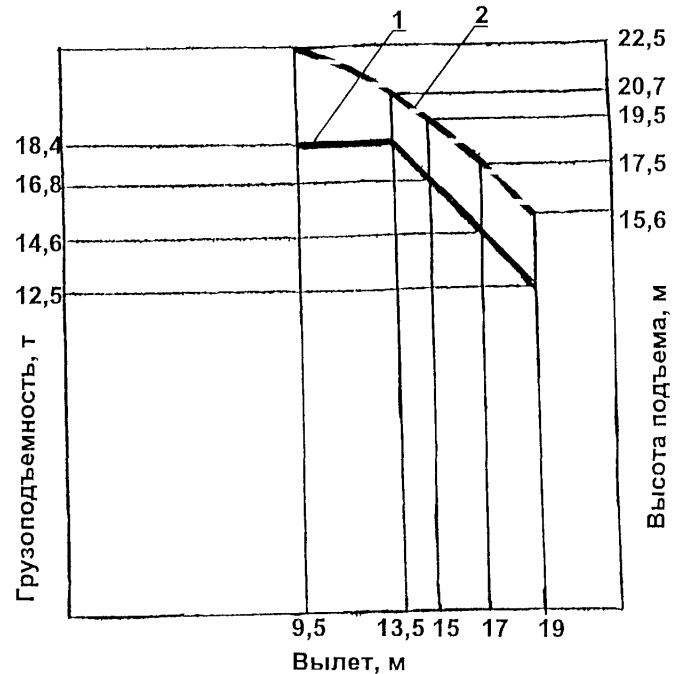
Вид А

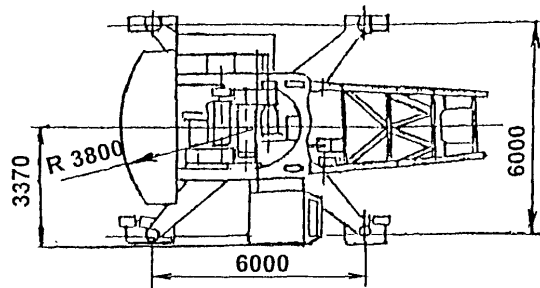
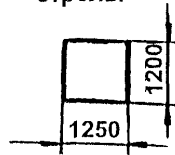
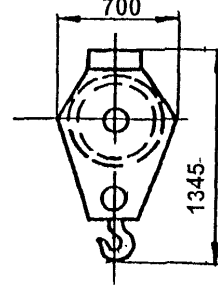
Наружные
размеры
стрелыКрюковая
подвеска

Тормозной путь стрелы

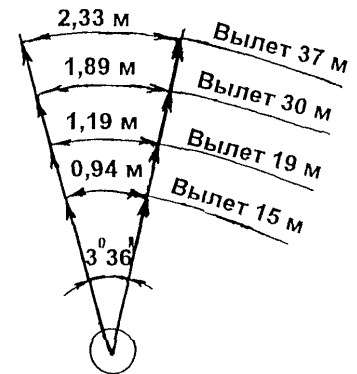

Тележки

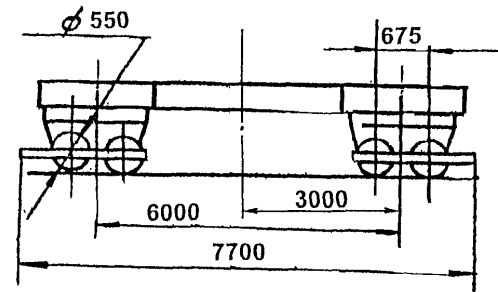
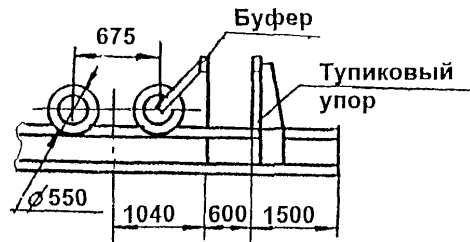
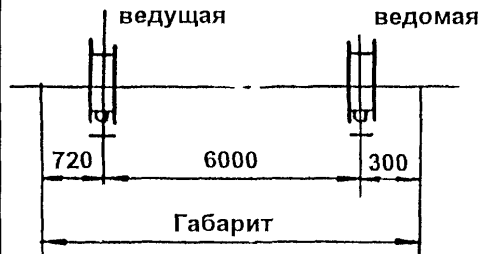

КБ-404М

2. ОБЩИЕ СВЕДЕНИЯ,
ОСНОВНЫЕ ТЕХНИЧЕСКИЕ ХАРАКТЕРИСТИКИ
СТРЕЛОВОГО РЕЛЬСОВОГО КРАНА КБ-404.4

I. КОНСТРУКТИВНЫЕ РЕШЕНИЯ

ТИП КРАНА	СТРЕЛОВОЙ, ПЕРЕДВИЖНОЙ НА РЕЛЬСОВОМ ХОДУ
КОНСТРУКЦИЯ СТРЕЛЫ	ПОДЪЕМНАЯ
ИЗМЕНЕНИЕ ВЫЛЕТА	С ГРУЗОМ НА КРЮКЕ
КОНСТРУКЦИЯ ОПОРНОЙ ВСТАВКИ	НЕПОВОРОТНАЯ
РАСПОЛОЖЕНИЕ ПРОТИВОВЕСА	НА ПОВОРОТНОЙ ПЛАТФОРМЕ
КАБИНА УПРАВЛЕНИЯ	НА ПОВОРОТНОЙ ПЛАТФОРМЕ, ЗАКРЫТАЯ, НЕПОДВИЖНАЯ
МЕСТО УПРАВЛЕНИЯ: ПРИ РАБОТЕ ПРИ МОНТАЖЕ И ИСПЫТАНИЯХ	ИЗ КАБИНЫ МАШИНИСТА С ВЫНОСНОГО ПУЛЬТА
ТОКОПОДВОД	ГИБКИМ КАБЕЛЕМ
ПЕРЕВОЗКА КРАНА С ОБЪЕКТА НА ОБЪЕКТ	В СБОРЕ

II. УСЛОВИЯ ПРИМЕНЕНИЯ

ДОПУСТИМАЯ СКОРОСТЬ ВЕТРА, М/С:	
ДЛЯ РАБОЧЕГО СОСТОЯНИЯ КРАНА	15
ДЛЯ НЕРАБОЧЕГО СОСТОЯНИЯ КРАНА	27

ИСПОЛНЕНИЕ КРАНА:

ДЛЯ ЭКСПЛУАТАЦИИ В РАЙОНАХ С УМЕРЕННЫМ КЛИМАТОМ ПРИ ТЕМПЕРАТУРЕ ОКРУЖАЮЩЕГО ВОЗДУХА $\pm 40^{\circ}\text{C}$

ДОПУСТИМЫЙ УКЛОН РЕЛЬСОВОГО ПУТИ 0,01

ОГРАНИЧЕНИЕ ОДНОВРЕМЕННОСТИ ВЫПОЛНЕНИЯ РАБОЧИХ ОПЕРАЦИЙ КРАНА ДОПУСКАЕТСЯ ВЫПОЛНЕНИЕ ОДНОВРЕМЕННО ДВУХ РАБОЧИХ ОПЕРАЦИЙ В ЛЮБОМ СОЧЕТАНИИ

РОД ЭЛЕКТРИЧЕСКОГО ТОКА И НАПРЯЖЕНИЕ

ЦЕПЬ	РОД ТОКА	НАПРЯЖЕНИЕ, В
СИЛОВАЯ	ПЕРЕМЕННЫЙ	380
УПРАВЛЕНИЯ	ПЕРЕМЕННЫЙ	380
РАБОЧЕГО ОСВЕЩЕНИЯ	ПЕРЕМЕННЫЙ	220
РЕМОНТНОГО ОСВЕЩЕНИЯ	ПЕРЕМЕННЫЙ	12

III. ТЕХНИЧЕСКИЕ ДАННЫЕ

ПЕРЕДВИЖНОЙ КРАН НА РЕЛЬСОВОМ ХОДУ КБ-404.4 ПРЕДНАЗНАЧЕН В ОСНОВНОМ ДЛЯ ВЫПОЛНЕНИЯ РАБОТ НУЛЕВОГО ЦИКЛА.
КРАН МОЖЕТ ЭКСПЛУАТИРОВАТЬСЯ В ТРЕХ ИСПОЛНЕНИЯХ: I, II, III.

КБ-404.4

КРАНЫ В ИСПОЛНЕНИЯХ II И III МОГУТ ЭКСПЛУАТИРОВАТЬСЯ С ЧЕТЫРЕХКРАТНОЙ ИЛИ ДВУХКРАТНОЙ ЗАПАСОВКОЙ ГРУЗОВОГО КАНАТА.

ТЕХНИЧЕСКИЕ ХАРАКТЕРИСТИКИ КРАНОВ УКАЗАННЫХ ИСПОЛНЕНИЙ ПРИВЕДЕНЫ В СВОДНОЙ ТАБЛИЦЕ.

МОЩНОСТЬ ПРИВОДНЫХ ЭЛЕКТРОДВИГАТЕЛЕЙ, КВТ:

ГРУЗОВАЯ ЛЕБЕДКА	30
СТРЕЛОВАЯ ЛЕБЕДКА	15
МЕХАНИЗМ ПЕРЕДВИЖЕНИЯ КРАНА	6,3
МЕХАНИЗМ ПОВОРОТА	5

ХАРАКТЕРИСТИКА ТОРМОЗОВ

МЕХАНИЗМ, НА КОТОРОМ УСТАНОВЛЕН ТОРМОЗ	ПУТЬ ТОРМОЖЕНИЯ МЕХАНИЗМА
ГРУЗОВАЯ ЛЕБЕДКА	0,3 м
СТРЕЛОВАЯ ЛЕБЕДКА	0,05 м
МЕХАНИЗМ ПЕРЕДВИЖЕНИЯ КРАНА	0,2 м
МЕХАНИЗМ ПОВОРОТА	0,01 об.

КОНЕЧНЫЕ ВЫКЛЮЧАТЕЛИ РАБОЧИХ ДВИЖЕНИЙ

МЕХАНИЗМ, ДЛЯ ОСТАНОВКИ КОТОРОГО ПРЕДНАЗНАЧЕН КОНЕЧНЫЙ ВЫКЛЮЧАТЕЛЬ	РАССТОЯНИЕ ОТ МЕХАНИЗМА ДО УПОРА В МОМЕНТ ОТКЛЮЧЕ- НИЯ ЭЛЕКТРОДВИГА- ТЕЛЯ
ПОДЪЕМА ГРУЗА	0,58 м
ИЗМЕНЕНИЯ ВЫЛЕТА	-
ПЕРЕДВИЖЕНИЯ КРАНА	0,46 м
ПОВОРОТА КРАНА	-

КРАН ОСНАЩЕН ПОЛУАВТОМАТИЧЕСКИМИ КЛЕЩЕВЫМИ ЗАХВАТАМИ, КОТОРЫЕ ПРЕДНАЗНАЧЕНЫ ДЛЯ УДЕРЖАНИЯ КРАНА ОТ ПЕРЕМЕЩЕНИЯ ПОД ДЕЙСТВИЕМ ВЕТРОВЫХ НАГРУЗОК (ПРИ НЕРАБОЧЕМ СОСТОЯНИИ) И ДЛЯ ПРЕДОТВРАЩЕНИЯ СХОДА С РЕЛЬС ТЕЛЕЖЕК ПРИ РАБОТЕ КРАНА

ТЕХНИЧЕСКАЯ ХАРАКТЕРИСТИКА КРАНА КБ-404.4

ПОКАЗАТЕЛЬ	ИСПОЛНЕНИЕ									
	I		II			III			I С УКОРОЧЕННОЙ СТРЕЛОЙ	
	С ОПОР- НОЙ ВСТАВ- КОЙ	БЕЗ ОПОР- НОЙ ВСТАВ- КИ	С ОПОР- НОЙ ВСТАВ- КОЙ	БЕЗ ОПОРНОЙ ВСТАВКИ		С ОПОР- НОЙ ВСТАВ- КОЙ	БЕЗ ОПОРНОЙ ВСТАВКИ		БЕЗ ОПОРНОЙ ВСТАВКИ	
ГРУЗОВОЙ МОМЕНТ, Т•М	203	203	250	250	250	252	252	252	-	-
ДЛИНА СТРЕЛЫ, М	36	36	28,9	28,9	28,9	21,8	21,8	21,8	21,8	28,9
ГРУЗОПОДЪЕМНОСТЬ, Т: ПРИ НАИБОЛЬШЕМ ВЫЛЕТЕ	5	5	8	8	8	12,5	12,5	8	8	8
	9	9	13	13	8	18,4	18,4	8	8	8
ВЫЛЕТ, М: НАИБОЛЬШИЙ	37	37	30	30	30	19	19	19	19	30
	16	16	12	12	12	9	9	9,5	9	12
ВЫСОТА ПОДЪЕМА, М: ПРИ НАИБОЛЬШЕМ ВЫЛЕТЕ	11	7,8	8	4,8	6,1	15,6	12,4	12,6	12,6	6,1
	35,4	32,2	29,1	25,9	26,2	22,5	19,3	19,5	19,5	26,2
ГЛУБИНА ОПУСКАНИЯ, М	7	10	7	10	10	7	10	10	-	-
БАЗА, М	6	6	6	6	6	6	6	6	6	6
КОЛЕЯ, М	6	6	6	6	6	6	6	6	6	6
ЗАДНИЙ ГАБАРИТ, М	3,8	3,8	3,8	3,8	3,8	3,8	3,8	3,8	3,8	3,8
СКОРОСТЬ, М/МИН: ПОДЪЕМА	20	20	10	10	20	10	10	-	-	-
	5	5	2,5	2,5	5	2,5	2,5	-	-	-
	18	18	18	18	18	18	18	18	18	18
ПЛАВНОЙ ПОСАДКИ ГРУЗА										
ПЕРЕДВИЖЕНИЯ										

КБ-404.4

ПОКАЗАТЕЛЬ	ИСПОЛНЕНИЕ									
	I		II			III			I С УКОРОЧЕННОЙ СТРЕЛОЙ	
	С ОПОР- НОЙ ВСТАВ- КОЙ	БЕЗ ОПОР- НОЙ ВСТАВ- КИ	С ОПОР- НОЙ ВСТАВ- КОЙ	БЕЗ ОПОРНОЙ ВСТАВКИ		С ОПОР- НОЙ ВСТАВ- КОЙ	БЕЗ ОПОРНОЙ ВСТАВКИ		БЕЗ ОПОРНОЙ ВСТАВКИ	
ЧАСТОТА ВРАЩЕНИЯ, ОБ/МИН	0,65	0,65	0,65	0,65	0,65	0,65	0,65	0,65	0,65	0,65
УГОЛ ПОВОРОТА, ГРАД.	1080	1080	1080	1080	1080	1080	1080	1080	1080	1080
ВРЕМЯ ПОЛНОГО ИЗМЕНЕНИЯ ВЫЛЕТА, МИН	1,5	1,5	1,6	1,6	1,6	0,8	0,8	0,8	-	-
КРАТНОСТЬ ЗАПАСОВКИ ГРУЗОВОГО КАНАТА	2	2	4	4	2	4	4	2	2	2
НОМЕР КРЮКА ПО ГОСТ 6627-74	17Б	17Б	19Б	19Б	19Б	19Б	19Б	19Б	19Б	19Б
И ЕГО ГРУЗОПОДЪЕМНОСТЬ, Т	12,5	12,5	20	20	20	20	20	20	20	20
МАССА, Т:										
КРАНА ОБЩАЯ	90	86,5	89,2	85,7	85,7	88,7	85,2	85,2	-	-
КРАНА КОНСТРУКТИВНАЯ	38	34,5	37,2	33,7	33,7	36,7	33,2	33,2	-	-
ПРОТИВОВЕСА	52	52	52	52	52	52	52	52	-	-
РАСЧЕТНАЯ НАГРУЗКА ОТ ХОДОВОГО КОЛЕСА НА РЕЛЬС, НЕ БОЛЕЕ, Т	18,6	18,6	21,6	21,6	21,6	19,725	19,725	19,725	18,6	18,6
ВЫСОТА ПОДВЕСА СТРЕЛЫ, М	5	1,77	5	1,77	1,77	5	1,77	1,77	1,77	1,77

Кран КБ-404.4. Исполнение I без опорной вставки



График грузоподъемности и высоты подъема



1 - график грузоподъемности
2 - график высоты подъема

КБ-404.4, исполнение I

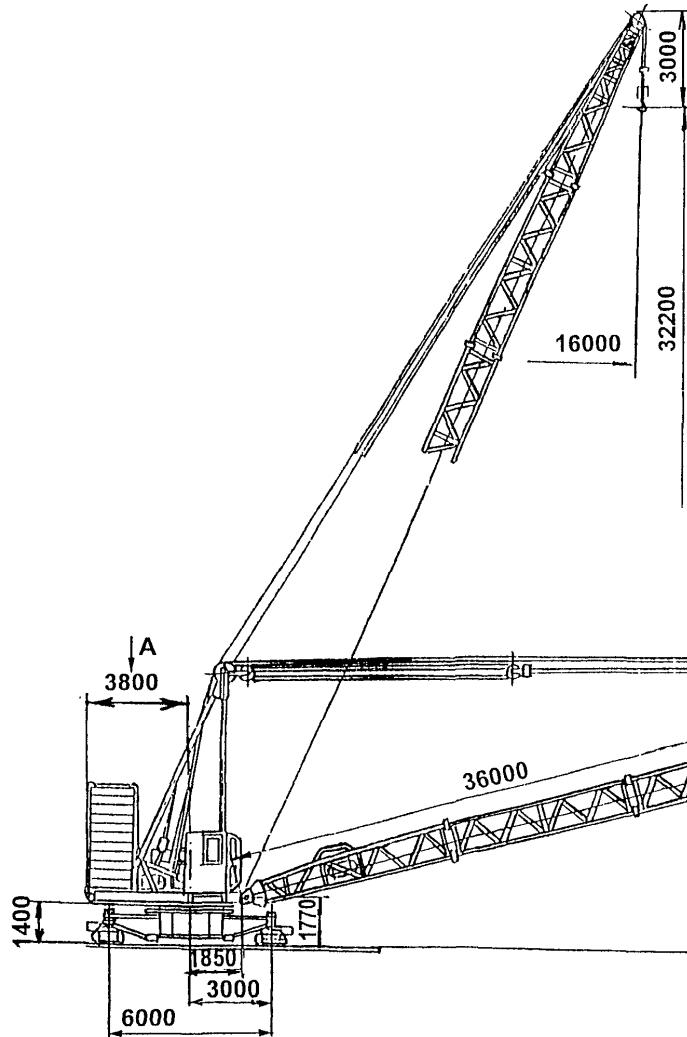
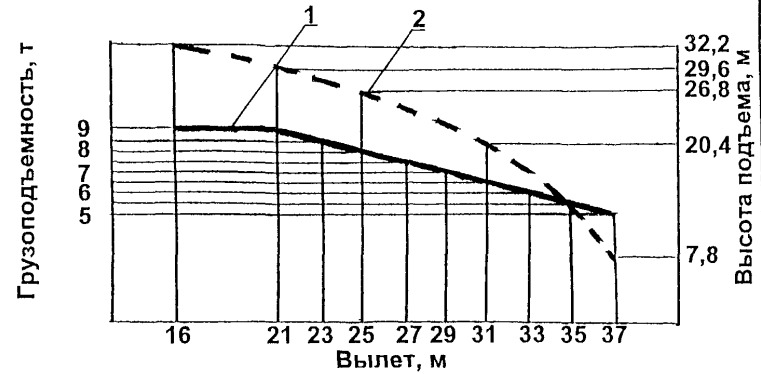
Кран КБ-404.4. Исполнение I без опорной вставки с укороченной стрелой

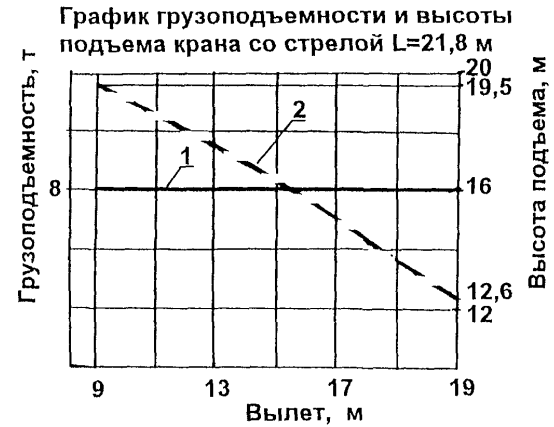
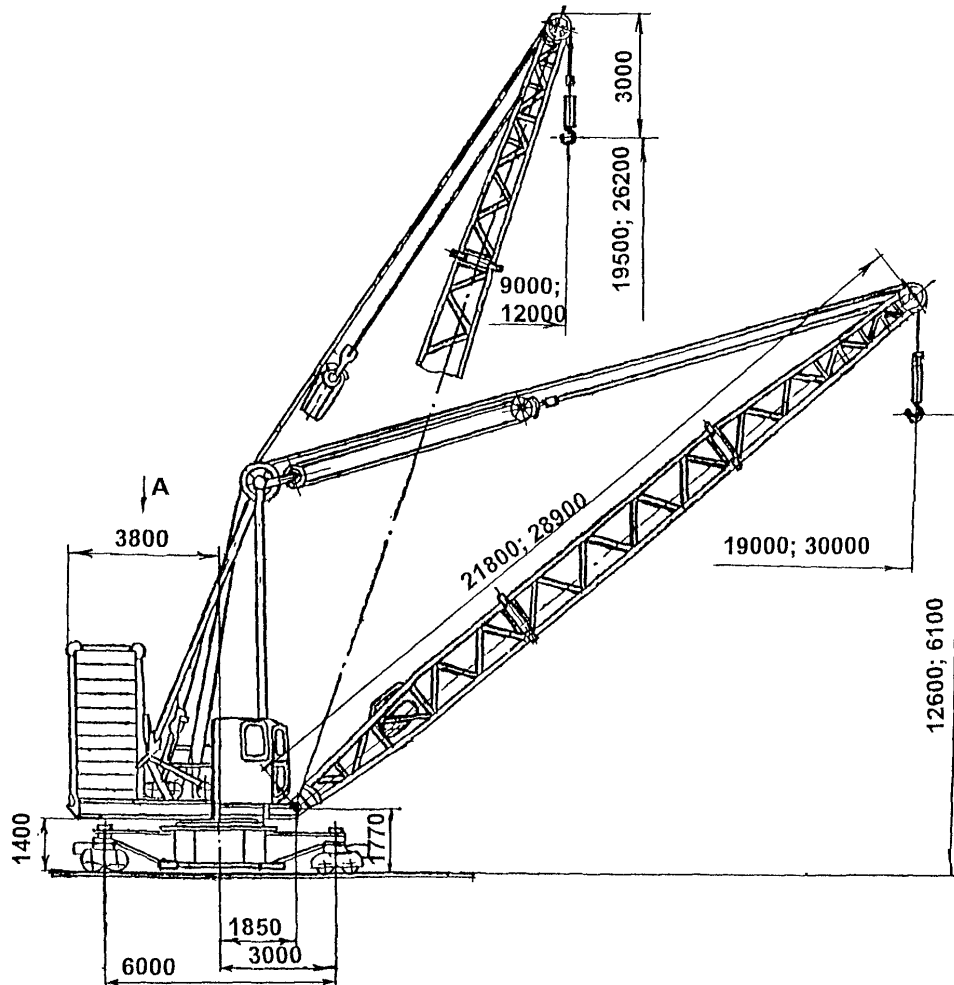

1 - график грузоподъемности
2 - график высоты подъема

КБ-404.4 с укороченной стрелой

Кран КБ-404.4. Исполнение I с опорной вставкой



График грузоподъемности и высоты подъема



1 - график грузоподъемности
2 - график высоты подъема

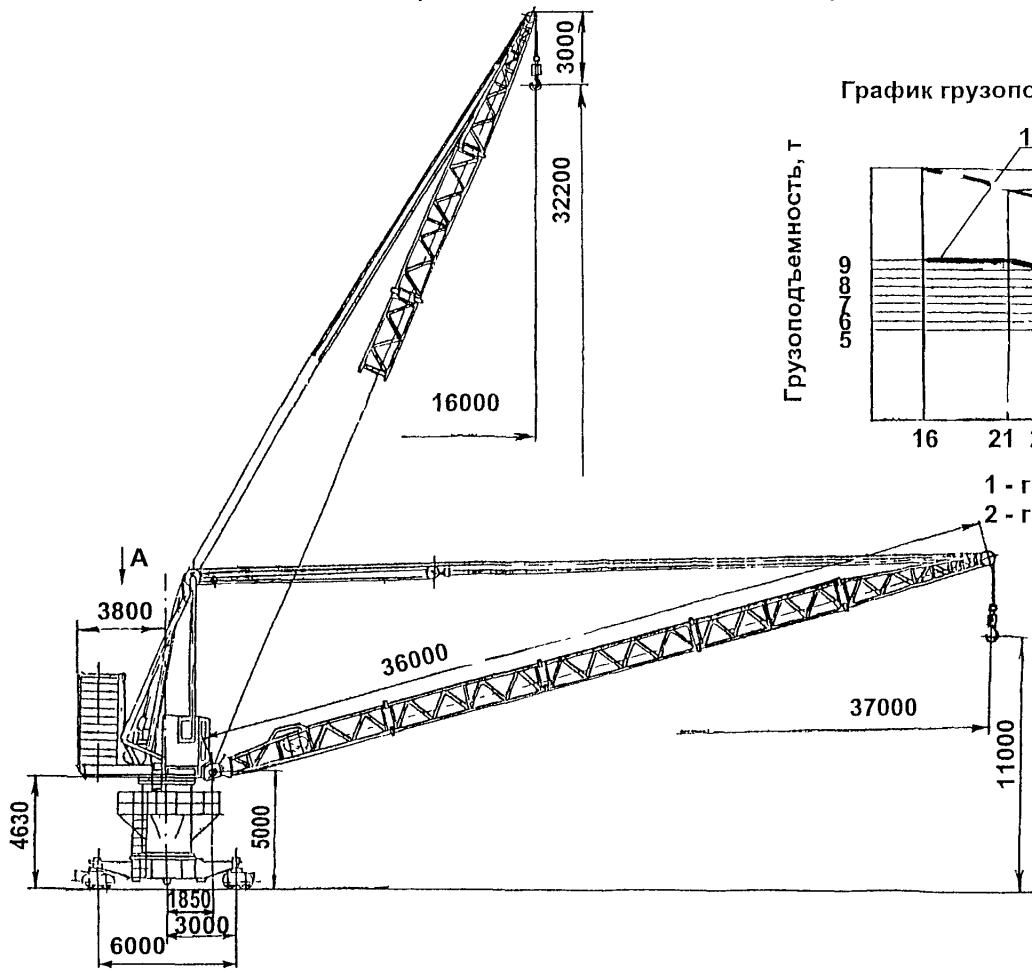
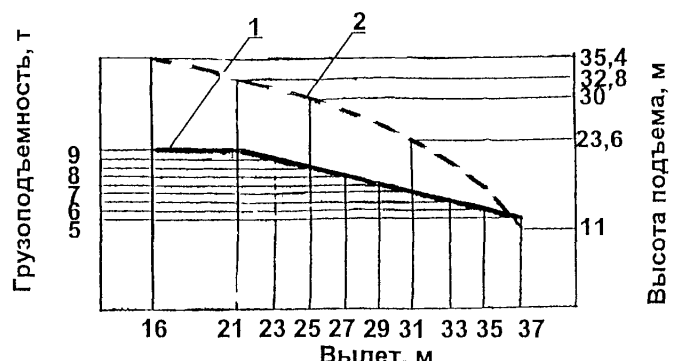
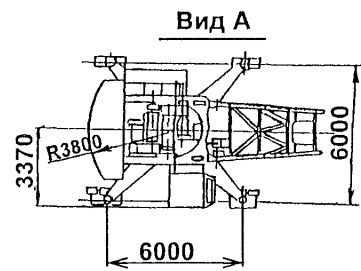

КБ-404.4, исполнение I

Кран КБ-404.4. Исполнение II без опорной вставки

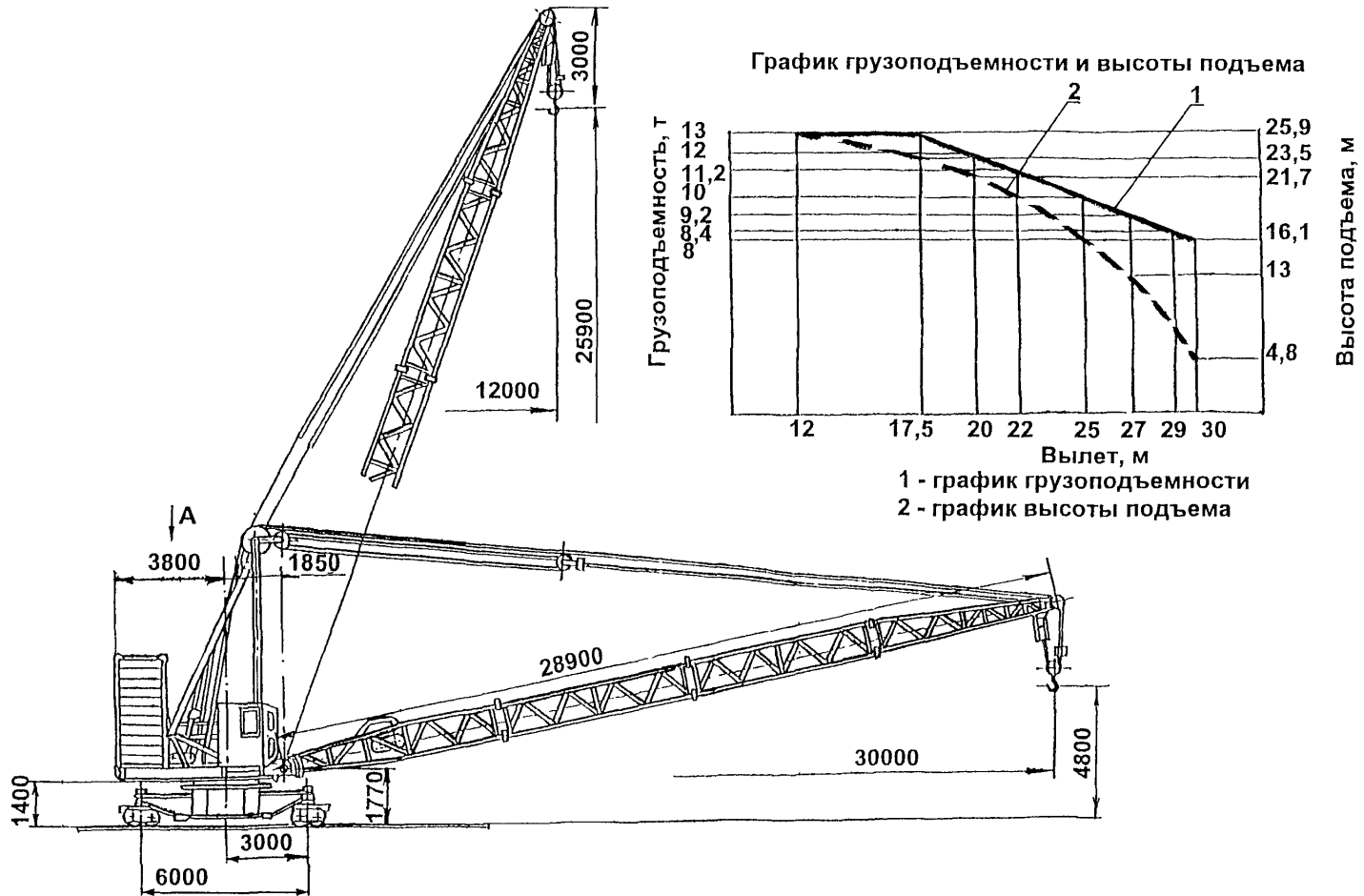

КБ-404.4, исполнение II

Кран КБ-404.4. Исполнение II с опорной вставкой

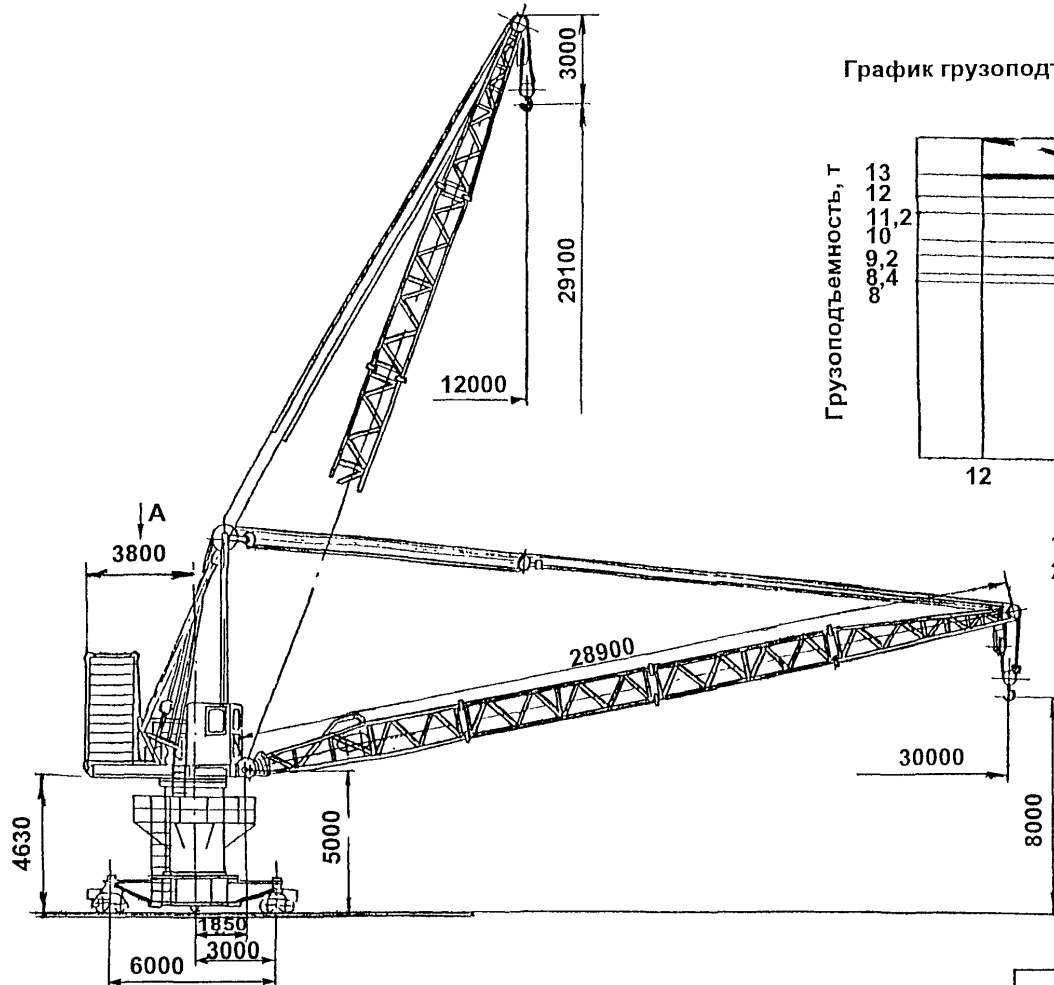

КБ-404.4, исполнение II

Кран КБ-404.4. Исполнение III без опорной вставки



График грузоподъемности и высоты подъема



1 - график грузоподъемности
2 - график высоты подъема

КБ-404.4, исполнение III

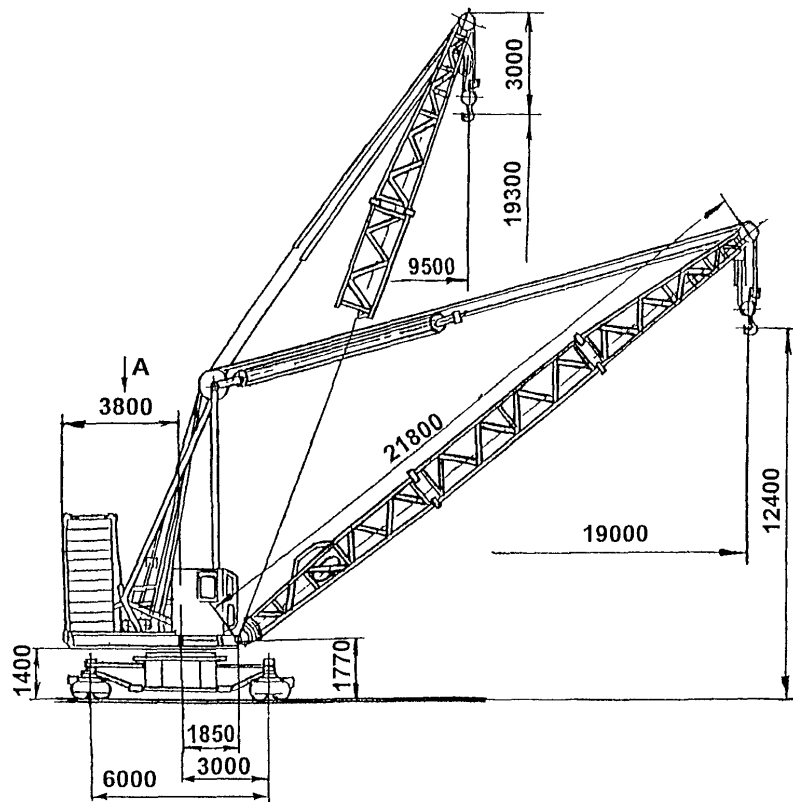
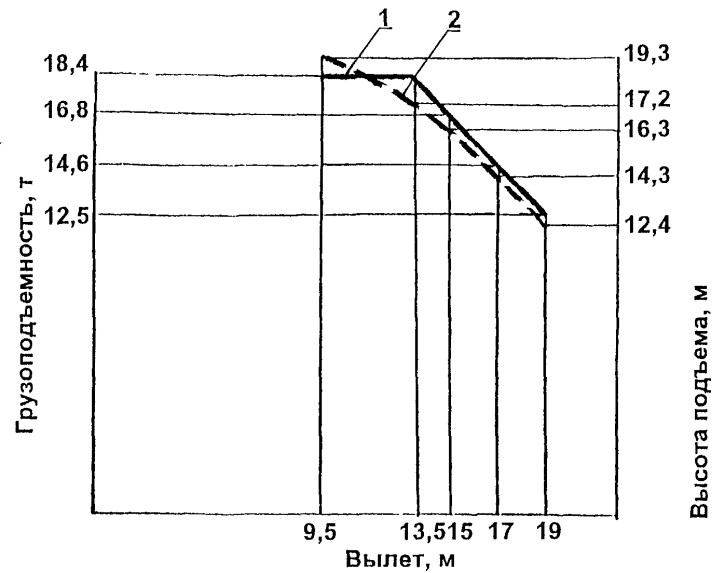
Кран КБ-404.4. Исполнение III с опорной вставкой



График грузоподъемности и высоты подъема



1 - график грузоподъемности

2 - график высоты подъема

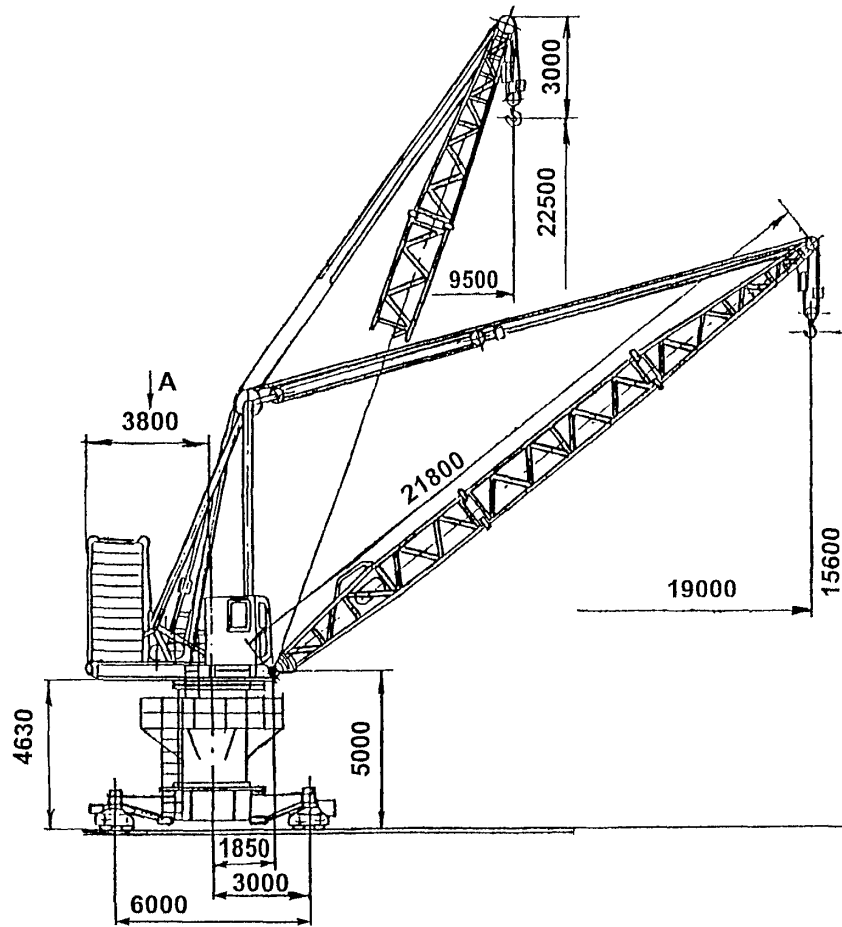
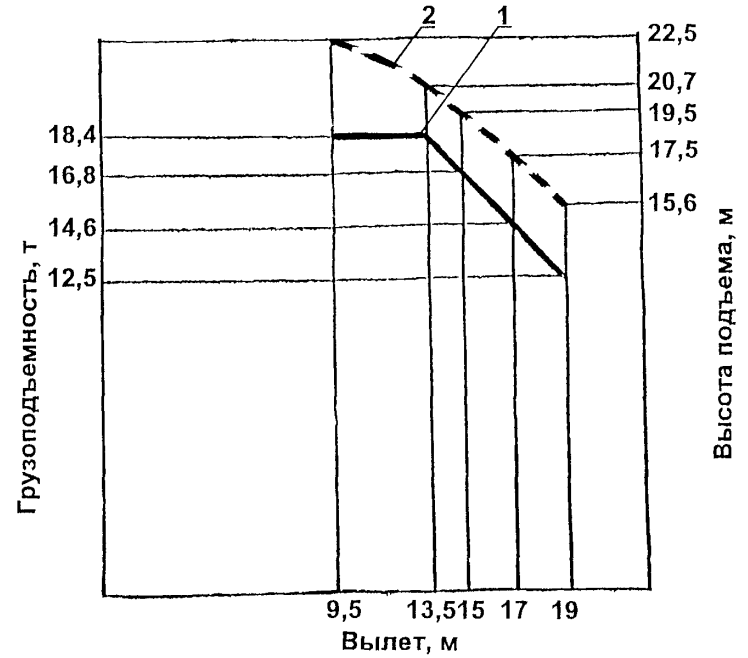
КБ-404.4, исполнение III

Вид А

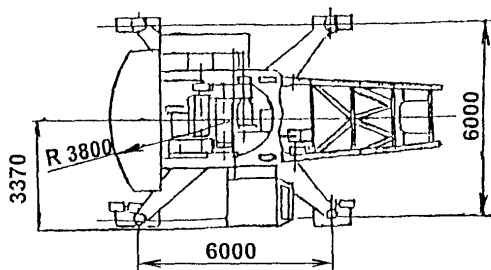
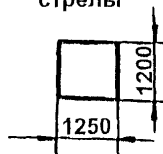
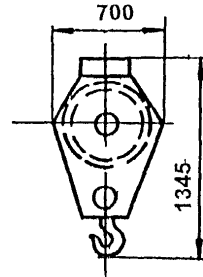
Наружные
размеры
стрелыКрюковая
подвеска

Тормозной путь стрелы

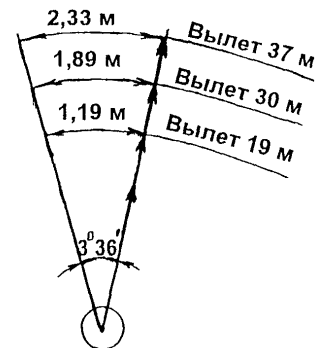

Тележки

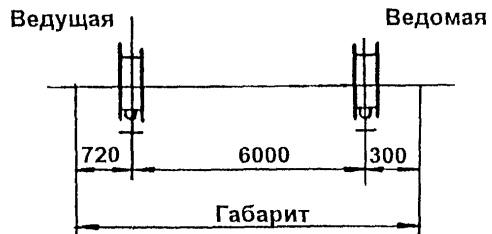

Буфер

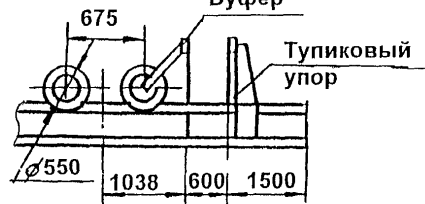
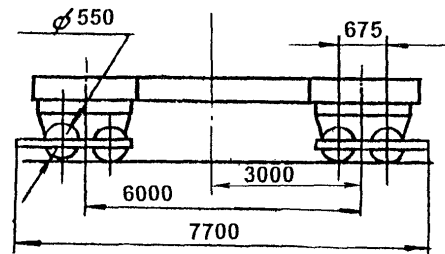
Тупиковый
упор

КБ-404.4

II. БАШЕННЫЕ ПЕРЕДВИЖНЫЕ КРАНЫ

ТЕХНИЧЕСКАЯ ХАРАКТЕРИСТИКА БАШЕННЫХ КРАНОВ ПЕРЕДВИЖНЫХ

N П/П	МАРКА КРАНА	ГРУЗОПОДЪЕМНОСТЬ, Т		ВЫЛЕТ, М		ВЫСОТА ПОДЪЕМА, М		ГЛУ- БИНА ОПУС- КА- НИЯ, М	ШИ- РИ- НА КО- ЛЕИ, М	БАЗА, М	НАИБО- ЛЬШАЯ НАГРУ- ЗКА ОТ ХОДОВО- ГО КО- ЛЕСА НА РЕЛЬС, Т
		НА НАИБО- ЛЬШЕМ ВЫЛЕТЕ	НА НАИМЕ- НЬШЕМ ВЫЛЕТЕ	НАИ- БОЛЬ- ШИЙ	НАИ- МЕНЬ- ШИЙ	ПРИ НАИБО- ЛЬШЕМ ВЫЛЕТЕ	ПРИ НАИ- МЕНЬШЕМ ВЫЛЕТЕ				
1	КБ-401 (КБ-160.2)	5	8	25	13	46,1	60,5	5	6	6	20
2	КБ-403 (КБк-160.2)										
	СТРЕЛА 20 М	6,8	8	20	5,5	41	51;54*	3	6	6	23
	СТРЕЛА 25 М	4,5	8	25	5,5	41	54;57,5*	3	6	6	23
	СТРЕЛА 30 М	3	8	30	5,5	41	41	3	6	6	23
3	КБ-403Б	3	8	30/21*	5,5	41/54;57,5**	41	5	6	6	
	КБ-403Б.1	3	8	30/21*	5,5	35,4/48,4**	35,4	5	6	6	
	КБ-403Б.2	3	8	30/21*	5,5	29,8/42,8**	29,8	5	6	6	
	КБ-403Б.3	3	8	30/21*	5,5	24,2/37,2**	24,2	5	6	6	
4	КБ-405.1	7,5	10	25	13	46	57,8	3	6	6	26
5	КБ-405.1А	7,5	10	25	13	46	57,8	5	6	6	26
6	КБ-405.2	6,3	9	25	13	51,6	63,4	5	6	6	26
7	КБ-405.2А	6,3	9	25	13	51,6	63,4	5	6	6	26
8	КБМ-401П (ИСПО- ЛНЕНИЕ -00	6***	10	25	6	47,2	57,8	5	6	6	30,1

* - ПРИ НАКЛОННОЙ СТРЕЛЕ КАРЕТКА НЕ ПЕРЕДВИГАЕТСЯ, ПЕРВАЯ ЦИФРА ПРИ УГЛЕ $\alpha=35^{\circ}$; ВТОРАЯ - ПРИ $\alpha=50^{\circ}$

** - ПРИ НАКЛОННОЙ СТРЕЛЕ ($\alpha=35^{\circ}$; $\alpha=50^{\circ}$)

*** - ПРИ ГОРИЗОНТАЛЬНОЙ И НАКЛОННОЙ СТРЕЛЕ

ТЕХНИЧЕСКАЯ ХАРАКТЕРИСТИКА БАШЕННЫХ КРАНОВ ПЕРЕДВИЖНЫХ

N П/П	МАРКА КРАНА	ГРУЗОПОДЪЕМНОСТЬ, Т		ВЫЛЕТ, М		ВЫСОТА ПОДЪЕМА, М		ГЛУ- БИНА ОПУС- КА- НИЯ, М	ШИ- РИ- НА КО- ЛЕИ, М	БАЗА, М	НАИБО- ЛЬШАЯ НАГРУ- ЗКА ОТ ХОДОВО- ГО КО- ЛЕСА НА РЕЛЬС, Т
		НА НАИБО- ЛЬШЕМ ВЫЛЕТЕ	НА НАИМЕ- НЬШЕМ ВЫЛЕТЕ	НАИ- БОЛЬ- ШИЙ	НАИ- МЕНЬ- ШИЙ	ПРИ НАИБО- ЛЬШЕМ ВЫЛЕТЕ	ПРИ НАИ- МЕНЬШЕМ ВЫЛЕТЕ				
9	КБ-408 СТРЕЛА 20 М	8	10	20/ 17,9*	5,5/ 5,2*	46,6/55,3*	46,6/ 46,9*	5	6	6	29,6
	СТРЕЛА 25 М	6	10	25/22*	5,5/ 5,2*	46,6/57,8*	46,6/ 46,9*	5	6	6	29,6
	СТРЕЛА 30 М	3	10	30/ 26,6*	5,5/ 5,2*	41/54,7*	41/41,3*	5	6	6	29,6
10	КБ-411 (ИСПОЛ- НЕНИЕ -00/-01)	3,5/4,3*	8/8*	30/ 26,5*	5,8/ 5,7*	32/46*		5***	6	6	30,6
11	КБ-503А	7,5/9*	10	35/31*	7,5/ 7,1*	53**	67,5*	5	7,5	8	30
	КБ-503А-1	5,7/7*	10	40/ 35,2*	7,5/ 7,1*	53**	70*	5	7,5	8	30
	КБ-503А-2	4/4,7*	10	45/ 39,6*	7,5/ 7,1*	53**	73*	5	7,5	8	30
	КБ-503А-3	10/10*	10	30/ 26,6*	7,5/ 7,1*	53**	65*	5	7,5	8	30
12	КБ-504	6,2/7*	10	40/ 39,6*	7,5/ 7,5*	60/77*	60/61,5*	5	7,5	8	30
	КБ-504.1	8/9*	10	35/31*	7,5/ 7,5*	60/77*	60/61,5*	5	7,5	8	30
	КБ-504.2	4,5/4,7*	10	45**	7,5/ 7,5*	60/77*	60/61,5*	5	7,5	8	30

* - ПРИ НАКЛОННОЙ СТРЕЛЕ

** - ПРИ ГОРИЗОНТАЛЬНОЙ СТРЕЛЕ

1. ОБЩИЕ СВЕДЕНИЯ,
ОСНОВНЫЕ ТЕХНИЧЕСКИЕ ХАРАКТЕРИСТИКИ
БАШЕННОГО КРАНА КБ-401 (КБ-160.2)

I. КОНСТРУКТИВНЫЕ РЕШЕНИЯ

ТИП КРАНА	ПЕРЕДВИЖНОЙ НА РЕЛЬСОВОМ ХОДУ
КОНСТРУКЦИЯ СТРЕЛЫ	ПОДЪЕМНАЯ
ИЗМЕНЕНИЯ ВЫЛЕТА	С ГРУЗОМ НА КРЮКЕ
КОНСТРУКЦИЯ БАШНИ	ПОВОРОТНАЯ
РАСПОЛОЖЕНИЕ ПРОТИВОВЕСА	ВНИЗУ, НА ПОВОРОТНОЙ ПЛАТФОРМЕ
КАБИНА УПРАВЛЕНИЯ	ЗАКРЫТАЯ, НЕПОДВИЖНАЯ
МЕСТО УПРАВЛЕНИЯ: ПРИ РАБОТЕ ПРИ МОНТАЖЕ И ИСПЫТАНИЯХ	ИЗ КАБИНЫ МАШИНИСТА С ВЫНОСНОГО ПУЛЬТА
ТОКОПОДВОД	ГИБКИМ КАБЕЛЕМ
ПЕРЕВОЗКА КРАНА С ОБЪЕКТА НА ОБЪЕКТ	В РАЗОБРАННОМ ВИДЕ
СПОСОБ МОНТАЖА БАШНИ	ПОДРАЩИВАНИЕМ

II. УСЛОВИЯ ПРИМЕНЕНИЯ

ВЕТРОВОЙ РАЙОН ПО ГОСТ 1451-77 I и II

ДОПУСТИМЫЕ ПРИ РАБОТЕ КРАНА:	
ДАВЛЕНИЕ ВЕТРА, КГ/М ²	25,5
СКОРОСТЬ ВЕТРА, М/С	15,5
СКОРОСТЬ ВЕТРА НА УРОВНЕ ОГОЛОВКА БАШНИ, М/С	18,3

ИСПОЛНЕНИЕ КРАНА:

ДЛЯ ЭКСПЛУАТАЦИИ В РАЙОНАХ С УМЕРЕННЫМ
КЛИМАТОМ ПРИ ТЕМПЕРАТУРЕ ОКРУЖАЮЩЕГО
ВОЗДУХА $\pm 40^{\circ}\text{C}$

ДОПУСТИМЫЙ УКЛОН РЕЛЬСОВОГО ПУТИ

ПО СНИП 3.08.01-85:

ПРИ УКЛАДКЕ	0,004
ПРИ ЭКСПЛУАТАЦИИ	0,01

РАДИУС ЗАКРУГЛЕНИЯ НА КРИВОЛИНЕЙНЫХ УЧАСТКАХ
РЕЛЬСОВОГО ПУТИ (ВНУТРЕННЕГО РЕЛЬСА), М 7

РОД ЭЛЕКТРИЧЕСКОГО ТОКА И НАПРЯЖЕНИЕ

ЦЕПЬ	РОД ТОКА	НАПРЯЖЕ- НИЕ, В
СИЛОВАЯ	ПЕРЕМЕННЫЙ	380
УПРАВЛЕНИЯ	ПЕРЕМЕННЫЙ	170
РАБОЧЕГО ОСВЕЩЕНИЯ	ПЕРЕМЕННЫЙ	220
РЕМОНТНОГО ОСВЕЩЕНИЯ	ПЕРЕМЕННЫЙ	12
ОГРАНИЧЕНИЯ ГРУЗОПОДЪЕМНОСТИ	ПОСТОЯННЫЙ	12

КБ-401 (КБ-160.2)

III. ОСНОВНЫЕ ТЕХНИЧЕСКИЕ ХАРАКТЕРИСТИКИ

ВЫСОТА ПОДЪЕМА, М:	
ПРИ НАИБОЛЬШЕМ ВЫЛЕТЕ	46,1
ПРИ НАИБОЛЬШЕЙ ГРУЗОПОДЪЕМНОСТИ	60,5
ВЫСОТА ПОДВЕСА СТРЕЛЫ, М, НАИБОЛЬШАЯ	43,6
ГЛУБИНА ОПУСКАНИЯ, М	5
СКОРОСТЬ, М/МИН:	
ПОДЪЕМА (ОПУСКАНИЯ) ГРУЗА НАИБОЛЬШЕЙ МАССЫ	20
ПОДЪЕМА НАИБОЛЬШАЯ	20
ПЛАВНОЙ ПОСАДКИ ГРУЗА	4
ПЕРЕДВИЖЕНИЯ КРАНА:	
РАБОЧАЯ, М/МИН	19,7
ТРАНСПОРТНАЯ (ПЕРЕВОЗКА КРАНА ПО ШОССЕ), КМ/Ч	ДО 15
НА ПОВОРОТАХ, МОСТАХ И ГРУНТОВЫХ ДОРОГАХ, КМ/Ч	ДО 5
ЧАСТОТА ВРАЩЕНИЯ, ОБ/МИН	0,6
ЗАДНИЙ ГАБАРИТ, М	3,8
КОЛЕЯ, М	6
БАЗА, М	6
МАССА КРАНА ПОЛНАЯ, Т	78
МАССА ОСНОВНЫХ ЧАСТЕЙ КРАНА, Т:	
ХОДОВАЯ РАМА С ТЕЛЕЖКАМИ	12,85
ПОВОРОТНАЯ ПЛАТФОРМА С МЕХАНИЗМАМИ	13,1
БАШНЯ	16,2
СТРЕЛА	2,15
БАЛЛАСТ	30
КАБИНА	0,8

НАИМЕНЬШИЙ РАДИУС ЗАКРУГЛЕНИЯ ПУТИ, М	7
НОМЕР КРЮКА ПО ГОСТ 6627-74 И ЕГО ГРУЗОПОДЪЕМНОСТЬ	17Б 10
ТИП ХОДОВОЙ ТЕЛЕЖКИ	ДВУХКОЛЕСНАЯ
РАСЧЕТНАЯ НАГРУЗКА ОТ ХОДОВОГО КОЛЕСА НА РЕЛЬС, Т, НЕ БОЛЕЕ	20
ТИП РЕЛЬСА	Р43, Р50

ХАРАКТЕРИСТИКА ТОРМОЗОВ

МЕХАНИЗМ	ПУТЬ ТОРМОЖЕНИЯ МЕХАНИЗМА
ПОДЪЕМА ГРУЗА	0,3 М
ПОДЪЕМА СТРЕЛЫ	0,04 М
ПЕРЕДВИЖЕНИЯ КРАНА	0,06 М
ПОВОРОТА КРАНА	0,015 ОБ.

МОЩНОСТЬ ПРИВОДНЫХ ЭЛЕКТРОДВИГАТЕЛЕЙ КРАНА, КВТ:

МЕХАНИЗМА ПОДЪЕМА	30
МЕХАНИЗМА ИЗМЕНЕНИЯ ВЫЛЕТА СТРЕЛЫ	15
МЕХАНИЗМА ПОВОРОТА	5
МЕХАНИЗМА ПЕРЕДВИЖЕНИЯ	3,5 (2 ШТ.)

КБ-401 (КБ-160.2)

ГРУЗОВАЯ ХАРАКТЕРИСТИКА КРАНА КБ-401 (КБ-160.2)

ХАРАКТЕРИСТИКА ДЛЯ I ВЕТРОВОГО РАЙОНА ВЕТРОВОЙ НАПОР ПО ГОСТ 1451-77: РАБОЧЕГО СОСТОЯНИЯ 25,5 КГ/М ² НЕРАБОЧЕГО СОСТОЯНИЯ 70 КГ/М ²						ХАРАКТЕРИСТИКА ДЛЯ II ВЕТРОВОГО РАЙОНА (ПО ГОСТ 1451-77)			
ВЫЛЕТ, М	КОЛИЧЕСТВО ПРОМЕЖУТОЧНЫХ СЕКЦИЙ В БАШНЕ, ШТ.								
	1	2	3	4	5	1	2	3	4
	ГРУЗОПОДЪЕМНОСТЬ, Т								
13	8	8	8	8	8	8	8	8	8
14	8	8	8	8	8				
15	8	8	8	8	8	8	8	7	7
16	8	8	8	8	7,5	8	8	6,5	6,5
17	8	8	7,5	7,5	6,75				
18	8	8	7	7	6,5				
19	8	8	6,75	6,75	6,2				
20	8	8	6,5	6,5	6	7	7	5,5	5,5
21	7,5	7,5	6,2	6,2	5,6				
22	7	7	6	6	5,3				
23	6,5	6,5	6,75	6,75	5,25				
24	6,24	6,24	5,6	5,6	5,12				
25	6	6	5,5	5,5	5	6	6	5	5

КБ-401 (КБ-160.2)

ВЫСОТА ПОДЪЕМА КРАНА КБ-401 (КБ-160.2)

ВЫЛЕТ, М	КОЛИЧЕСТВО ПРОМЕЖУТОЧНЫХ СЕКЦИЙ В БАШНЕ, ШТ								
	1	2	3	4	5	1	2	3	4
ВЫСОТА ПОДВЕСА СТРЕЛЫ, М									
	21,2	26,8	32,4	38	43,6	21,2	26,8	32,4	38
ВЫСОТА ПОДЪЕМА, М									
13	38,2	43,8	49,4	55	60,5	38,2	43,8	49,4	55
14	38,5	43,4	48	54,6	60,2				
15	37,8	42,9	48,5	54,1	59,7				
16	37,2	42,3	47,8	53,5	59,1				
17	36,5	41,6	47,2	52,8	58,4				
18	35,7	40,8	46	52	57,6				
19	34,8	39,9	45,5	51,1	56,7				
20	34,4	39,6	45,2	50,8	56,4	34	39,6	45,2	50,8
21	32,7	37,8	43,4	49	54,6				
22	31,2	36,3	41,9	47,5	53,1				
23	29,8	34,6	40,2	45,8	51,4				
24	27,3	32,4	38	43,8	48,2				
25	23,7	29,3	34,9	40,5	46,1	23,7	29,3	34,9	40,5

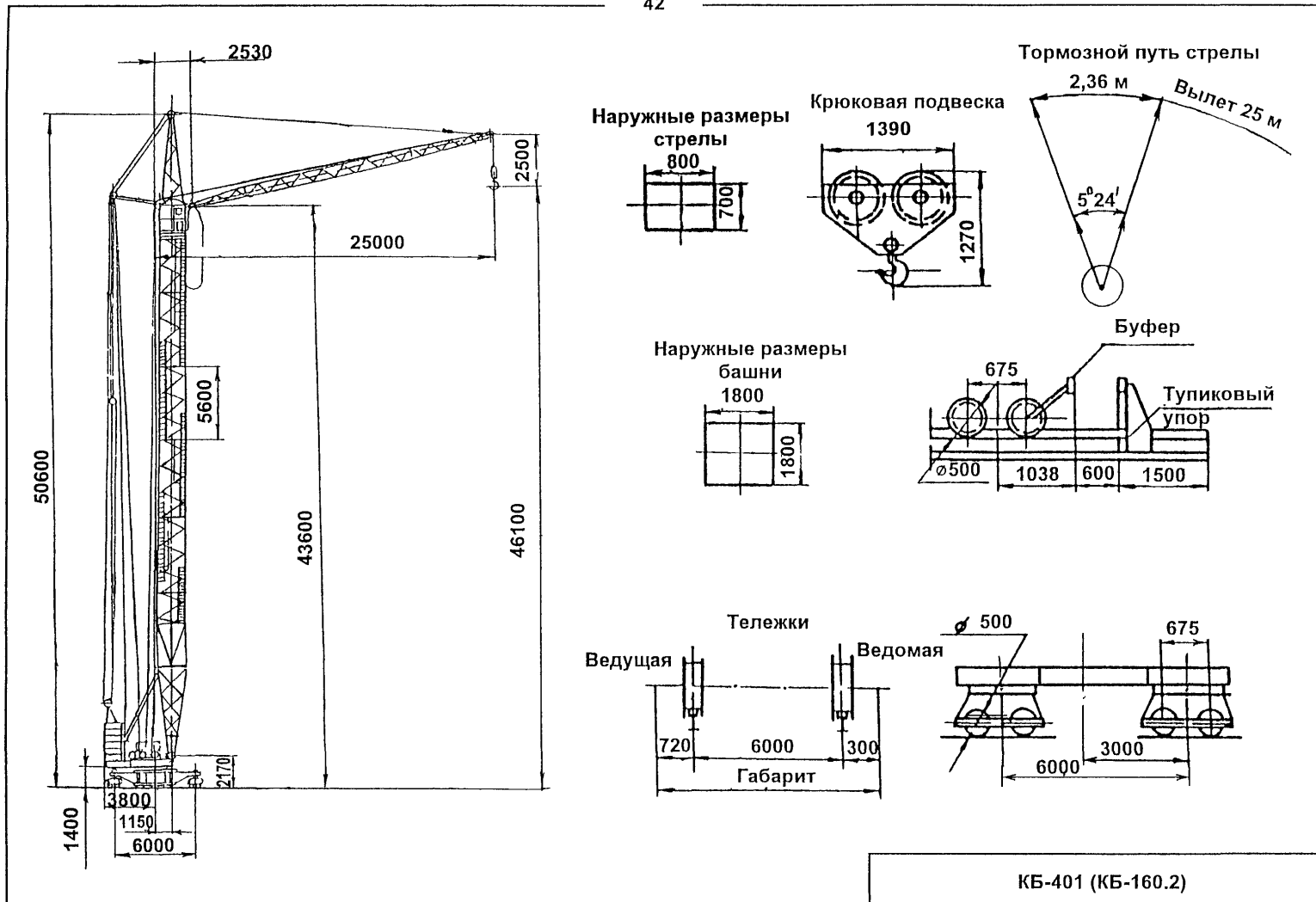

Графики грузоподъемности
и высоты подъема в I ветровом районе

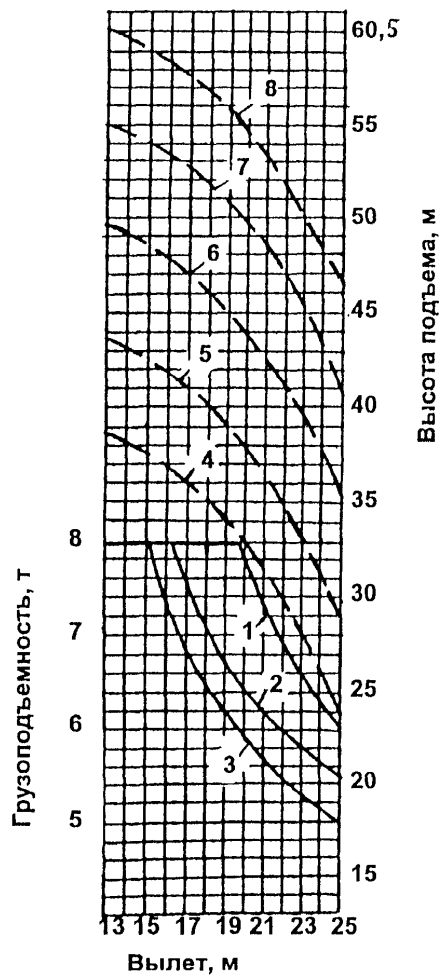

Графики грузоподъемности

- 1 - кран с одной и двумя промежуточными секциями в башне
- 2 - кран с тремя и четырьмя промежуточными секциями в башне
- 3 - кран с тремя промежуточными секциями в башне

Графики высоты подъема

- 4 - кран с одной промежуточной секцией в башне
- 5 - кран с двумя промежуточными секциями в башне
- 6 - кран с тремя промежуточными секциями в башне
- 7 - кран с четырьмя промежуточными секциями в башне
- 8 - кран с пятью промежуточными секциями в башне

**2. ОБЩИЕ СВЕДЕНИЯ,
ОСНОВНЫЕ ТЕХНИЧЕСКИЕ ХАРАКТЕРИСТИКИ
БАШЕННОГО КРАНА КБ-403 (КБк-160.2)**

I. КОНСТРУКТИВНЫЕ РЕШЕНИЯ

ТИП КРАНА	ПЕРЕДВИЖНОЙ НА РЕЛЬСОВОМ ХОДУ
КОНСТРУКЦИЯ СТРЕЛЫ	БАЛОЧНАЯ БЕЗ ВОЗМОЖНОСТИ ПЕРЕДВИЖЕНИЯ КАРЕТКИ С ГРУЗОМ ПО НАКЛОННОЙ СТРЕЛЕ
ИЗМЕНЕНИЕ ВЫЛЕТА	С ГРУЗОМ НА КРЮКЕ (ПРИ ГОРИЗОНТАЛЬНОЙ СТРЕЛЕ)
КОНСТРУКЦИЯ БАШНИ	ПОВОРОТНАЯ
РАСПОЛОЖЕНИЕ ПРОТИВОВЕСА	ВНИЗУ, НА ПОВОРОТНОЙ ПЛАТФОРМЕ
КАБИНА УПРАВЛЕНИЯ	ЗАКРЫТАЯ, НЕПОДВИЖНАЯ
МЕСТО УПРАВЛЕНИЯ: ПРИ РАБОТЕ ПРИ МОНТАЖЕ И ИСПЫТАНИЯХ	ИЗ КАБИНЫ МАШИНИСТА С ВЫНОСНОГО ПУЛЬТА НА РАССТОЯНИИ 15 М ОТ КРАНА
ТОКОПОДВОД К КРАНУ	ГИБКИМ КАБЕЛЕМ
СПОСОБ МОНТАЖА БАШНИ	ПОДРАЩИВАНИЕМ
ПЕРЕВОЗКА КРАНА С С ОБЪЕКТА НА ОБЪЕКТ	В РАЗОБРАННОМ ВИДЕ

II. УСЛОВИЯ ПРИМЕНЕНИЯ

ДОПУСТИМАЯ СКОРОСТЬ ВЕТРА РАБОЧЕГО СОСТОЯНИЯ КРАНА, СООТВЕТСТВУЮЩАЯ ПОРОГУ СРАБАТЫВАНИЯ АНЕМОМЕТРА, УСТАНОВЛЕННОГО НА КРАНЕ, М/С 13

ДОПУСТИМАЯ СКОРОСТЬ ВЕТРА НЕРАБОЧЕГО СОСТОЯНИЯ ПО ГОСТ 1451-77, М/С

ВЫСОТА ПОД-ВЕСА СТРЕЛЫ, М	ДИАПАЗОН ВЕТРОВЫХ РАЙОНОВ ПО ГОСТ 1451-77	ДОПУСТИМАЯ СКОРОСТЬ ВЕТРА ДЛЯ НЕРАБОЧЕГО СОСТОЯНИЯ НА ВЫСОТЕ 10 М НАД ПОВЕРХНОСТЬЮ ЗЕМЛИ, М/С
НАКЛОННАЯ СТРЕЛА		
43,6	I - II	24
ГОРИЗОНТАЛЬНАЯ СТРЕЛА		
43,6	I - II	24
38	III	27
32,4	IV	30
26,8	V	33
21,2	VI	37

КБ-403 (КБк-160.2)

ИСПОЛНЕНИЕ КРАНА:

ДЛЯ ЭКСПЛУАТАЦИИ В РАЙОНАХ С УМЕРЕННЫМ
КЛИМАТОМ ПРИ ТЕМПЕРАТУРЕ ОКРУЖАЮЩЕГО
ВОЗДУХА $\pm 40^{\circ}\text{C}$

ДОПУСТИМЫЙ УКЛОН РЕЛЬСОВОГО ПУТИ

ПО СНиП 3.08.01-85:

ПРИ УКЛАДКЕ 0,004
ПРИ ЭКСПЛУАТАЦИИ 0,01

ОГРАНИЧЕНИЕ ОДНОВРЕМЕННОСТИ
ВЫПОЛНЕНИЯ РАБОЧИХ ОПЕРАЦИЙ
КРАН

ДОПУСКАЕТСЯ ВЫПОЛ-
НЕНИЕ ОДНОВРЕМЕННО
ДВУХ ОПЕРАЦИЙ В
ЛЮБОМ СОЧЕТАНИИ

РОД ЭЛЕКТРИЧЕСКОГО ТОКА И НАПРЯЖЕНИЕ

ЦЕПЬ	РОД ТОКА	НАПРЯЖЕ- НИЕ, В
СИЛОВАЯ	ПЕРЕМЕННЫЙ	380
УПРАВЛЕНИЯ	ПЕРЕМЕННЫЙ ПОСТОЯННЫЙ	220 170
РАБОЧЕГО ОСВЕЩЕНИЯ	ПЕРЕМЕННЫЙ	220
РЕМОНТНОГО ОСВЕЩЕНИЯ	ПЕРЕМЕННЫЙ	12

III. ОСНОВНЫЕ ТЕХНИЧЕСКИЕ ХАРАКТЕРИСТИКИ

НАИБОЛЬШИЙ ГРУЗОВОЙ МОМЕНТ, Т·М 160
НАИБОЛЬШАЯ ГРУЗОПОДЪЕМНОСТЬ, Т 8
ГЛУБИНА ОПУСКАНИЯ, М 3

НАИБОЛЬШИЙ НАКЛОН СТРЕЛЫ, ГРАД.:

СТРЕЛЫ ДЛИНОЙ 25 И 30М 35
СТРЕЛА ДЛИНОЙ 20М 50

СКОРОСТЬ, М/МИН:

ПОДЪЕМА (ОПУСКАНИЯ) ГРУЗА 22,5
ПОДЪЕМА ГРУЗА МАЛАЯ 5
ПЛАВНОЙ ПОСАДКИ ГРУЗА 5
ПЕРЕДВИЖЕНИЯ ГРУЗОВОЙ ТЕЛЕЖКИ 14,7
ПЕРЕДВИЖЕНИЯ КРАНА 18,2

СКОРОСТЬ ПЕРЕВОЗКИ КРАНА, КМ/Ч:

ПЕРЕВОЗКА ПО ШОССЕ 15
НА ПОВОРОТАХ, МОСТАХ И
ГРУНТОВЫХ ДОРОГАХ ДО 5

ЧАСТОТА ВРАЩЕНИЯ, ОБ/МИН

0,6

УГОЛ ПОВОРОТА, ГРАД.

1080

ЗАДНИЙ ГАБАРИТ, М

3,8

КОЛЕЯ, М

6

БАЗА, М

6

МАССА КРАНА, Т:

ОБЩАЯ 78
КОНСТРУКТИВНАЯ 48

МАССА ОСНОВНЫХ ЧАСТЕЙ КРАНА, Т:

ХОДОВАЯ РАМА С ТЕЛЕЖКАМИ 12,85
ПОВОРОТНАЯ ПЛАТФОРМА С МЕХАНИЗМАМИ 18,1
БАШНЯ 16,2
СТРЕЛА 3,188
ПРОТИВОВЕС 30
КАБИНА 0,8

КБ-403 (КБк-160.2)

ГРУЗОВЫСОТНАЯ ХАРАКТЕРИСТИКА КРАНА КБ-403 (КБК-160.2)

ПОКАЗАТЕЛЬ	ВЫЛЕТ, М	ГОРИЗОНТАЛЬНОЕ ПОЛОЖЕНИЕ СТРЕЛЫ														
		СТРЕЛА 20 М					СТРЕЛА 25 М					СТРЕЛА 30 М				
		КОЛИЧЕСТВО СЕКЦИЙ В БАШНЕ														
		1	2	3	4	5	1	2	3	4	5	1	2	3	4	5
ГРУЗОПОДЪЕМНОСТЬ, Т	5,5	8	8	8	8	8	8	8	8	8	8	8	8	8	8	8
	15	8	8	8	8	8	8	8	8	8	8	8	8	8	8	8
	16,5	8	8	8	8	8	8	8	8	8	8	8	8	8	7	7
	17,5	8	8	8	8	8	8	8	8	8	7,3	7,3	7,3	7,3	6,5	6,5
	18,5	8	8	8	7,3	7,3	8	8	8	7,3	6,8	6,8	6,8	6,8	6	6
	20	8	8	8	6,8	6,8	7,3	7,3	7,3	6,8	6,1	6,1	6,1	6,1	5,3	5,3
	22						6,5	6,5	6,5	6	5,4	5,4	5,4	5,4	4,7	4,7
	25						5,5	5,5	5,5	5	4,5	4,5	4,5	4,5	3,9	3,9
	27											4	4	4	3,5	3,5
	30											3,5	3,5	3,5	3	3
ВЫЛЕТ, М	НАИМ.	5,5					5,5					5,5				
	НАИБ.	20					25					30				
ВЫСОТА ПОДВЕСА СТРЕЛЫ, М	Но	21,2	26,8	32,4	38	43,6	21,2	26,8	32,4	38	43,6	21,2	26,8	32,4	38	43,6
ВЫСОТА ПОДЪЕМА С ГОРИЗОНТАЛЬНОЙ СТРЕЛОЙ, М	Н	18,6	24,2	29,9	35,4	41	18,6	24,2	29,9	35,4	41	18,6	24,2	29,9	35,4	41
											КБ-403 (КБК-160.2)					

ГРУЗОВЫСОТНАЯ ХАРАКТЕРИСТИКА КРАНА КБ-403(КБк-160.2)

ПОКАЗАТЕЛЬ	ВЫ- ЛЕТ, М	НАКЛОННОЕ ПОЛОЖЕНИЕ СТРЕЛЫ*			
		СТРЕЛА 20 М		СТРЕЛА 25 М	
		УГОЛ НАКЛОНА СТРЕЛЫ С 5-Ю СЕКЦИЯМИ В БАШНЕ			
		$\alpha=35^\circ$	$\alpha=50^\circ$	$\alpha=35^\circ$	$\alpha=50^\circ$
ГРУЗОПОДЪЕМНОСТЬ, Т	14		8		
	17	7			6
	21			5	
ВЫСОТА ПОДВЕСА СТРЕЛЫ, М	Н ₀	43,6	43,6	43,6	43,6
ВЫСОТА ПОДЪЕМА, М	Н	51	54	54	57,5

* ПРИ НАКЛОННОЙ СТРЕЛЕ КАРЕТКА НЕ ПЕРЕДВИГАЕТСЯ

ТИП РЕЛЬСА	Р50
НАИМЕНЬШИЙ РАДИУС ЗАКРУГЛЕНИЯ ВНУТРЕННЕГО РЕЛЬСА, М	7
НОМЕР КРЮКА ПО ГОСТ 6627-74 И ЕГО ГРУЗОПОДЪЕМНОСТЬ, Т	17Б 12,5
ТИП ХОДОВОЙ ТЕЛЕЖКИ	ДВУХКОЛЕСНАЯ
КОЛИЧЕСТВО ХОДОВЫХ КОЛЕС	8
КОЛИЧЕСТВО ПРИВОДНЫХ КОЛЕС	4
РАСЧЕТНАЯ НАГРУЗКА ОТ ХОДОВОГО КОЛЕСА НА РЕЛЬС, Т, НЕ БОЛЕЕ	23

ХАРАКТЕРИСТИКА ТОРМОЗОВ

МЕХАНИЗМ	ПУТЬ ТОРМОЖЕНИЯ МЕХАНИЗМА
ПОДЪЕМА ГРУЗА	0,3 М
ПОДЪЕМА СТРЕЛЫ	0,04 М
ПЕРЕДВИЖЕНИЯ ГРУЗОВОЙ ТЕЛЕЖКИ	0,16 М
ПЕРЕДВИЖЕНИЯ КРАНА	0,16 М
ПОВОРОТА КРАНА	0,015 ОБ.

МОЩНОСТЬ ПРИВОДНЫХ ЭЛЕКТРОДВИГАТЕЛЕЙ, КВТ:

МЕХАНИЗМА ПОДЪЕМА	30
МЕХАНИЗМА ПЕРЕДВИЖЕНИЯ ГРУЗОВОЙ ТЕЛЕЖКИ	3,5
МЕХАНИЗМА ПЕРЕДВИЖЕНИЯ КРАНА	6,3 (2 ШТ.)
МЕХАНИЗМА ПОВОРОТА СТРЕЛОВОЙ ЛЕБЕДКИ	5 15

КОНЕЧНЫЕ ВЫКЛЮЧАТЕЛИ РАБОЧИХ ДВИЖЕНИЙ КРАНА

МЕХАНИЗМ, ДЛЯ ОСТАНОВКИ КОТОРОГО ПРЕДНАЗНАЧЕН КОНЕЧНЫЙ ВЫКЛЮЧАТЕЛЬ	РАССТОЯНИЕ ОТ МЕХАНИЗМА ДО УПОРА В МОМЕНТ ОТКЛЮЧЕНИЯ ДВИГАТЕЛЕЙ, М	КОЛ- ВО, ШТ.
ПОДЪЕМА ГРУЗА	0,58	1
ПЕРЕДВИЖЕНИЯ КРАНА	0,46	1
ПЕРЕДВИЖЕНИЯ ГРУЗОВОЙ ТЕЛЕЖКИ	0,23	1
ПОВОРОТА КРАНА	-	1
ОГРАНИЧИТЕЛЬ ПОДЪЕМА БАШНИ	-	1
ОГРАНИЧИТЕЛЬ ПОДЪЕМА СТРЕЛЫ	-	1

КБ-403 (КБк-160.2)

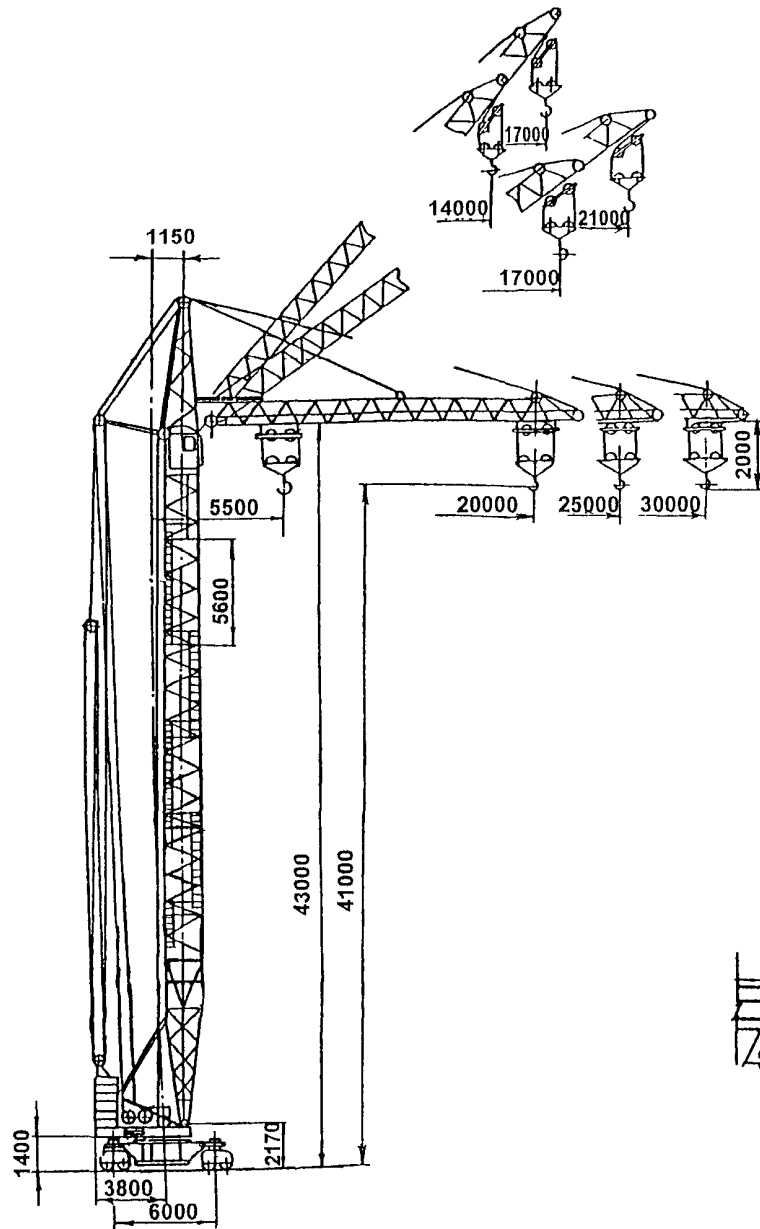

Наружные размеры стрелы

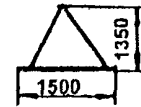

Наружные размеры башни

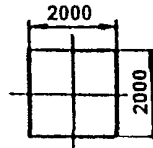

Крюковая подвеска

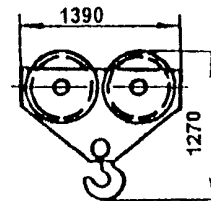

Тормозной путь стрелы

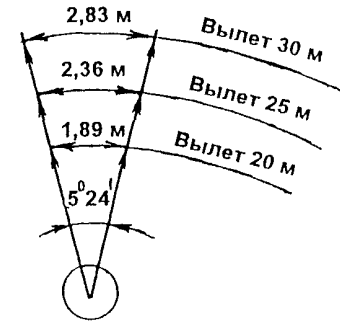

Тележки

Ведущая

Ведомая

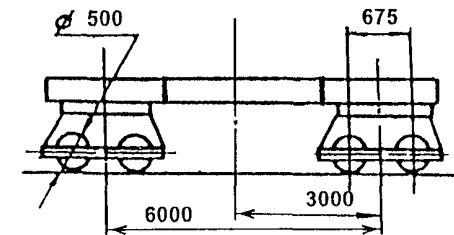
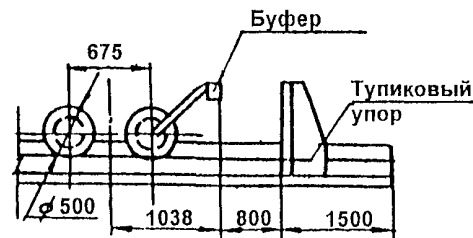
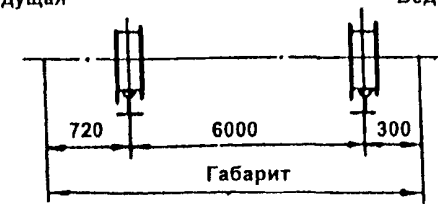

КБ-403 (КБк-160.2)

Графики грузоподъемности при горизонтальном положении стрелы с движущейся кареткой*

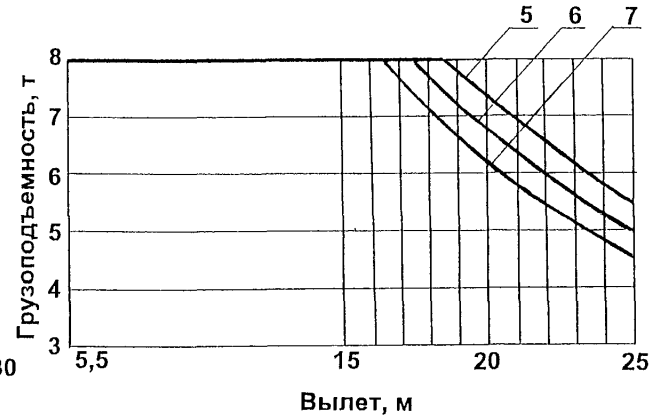
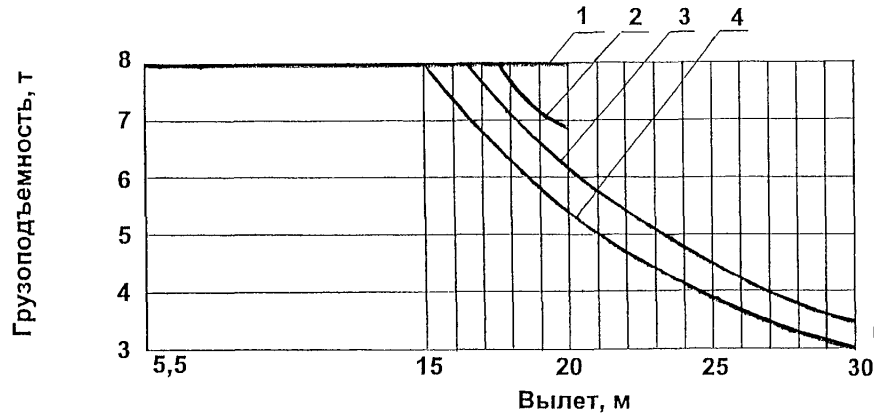

- 1 - стрела 20 м с 1, 2 и 3 секциями в башне
- 2 - стрела 20 м с 4 и 5 секциями в башне
- 3 - стрела 30 м с 1, 2 и 3 секциями в башне
- 4 - стрела 30 м с 4 и 5 секциями в башне

- 5 - стрела 25 м с 5 секциями в башне
- 6 - стрела 25 м с 1, 2 и 3 секциями в башне
- 7 - стрела 25 м с 4 секциями в башне

* - при работе крана с наклонной стрелой каретка неподвижна

**3. ОБЩИЕ СВЕДЕНИЯ,
ОСНОВНЫЕ ТЕХНИЧЕСКИЕ ХАРАКТЕРИСТИКИ
БАШЕННОГО КРАНА КБ-403Б**

I. КОНСТРУКТИВНЫЕ РЕШЕНИЯ

ТИП КРАНА	ПЕРЕДВИЖНОЙ НА РЕЛЬСОВОМ ХОДУ
КОНСТРУКЦИЯ СТРЕЛЫ	ПОДЪЕМНАЯ, БАЛОЧНАЯ С ВОЗМОЖНОСТЬЮ ПЕРЕ- ДВИЖЕНИЯ КАРЕТКИ С ГРУЗОМ ПО НАКЛОННОЙ СТРЕЛЕ
ИЗМЕНЕНИЕ ВЫЛЕТА	С ГРУЗОМ НА КРЮКЕ
ДЛИНА СТРЕЛЫ, М	20; 25; 30 (4 СЕКЦИИ)
КОНСТРУКЦИЯ БАШНИ	ПОВОРОТНАЯ
КОЛИЧЕСТВО ПРОМЕЖУТОЧНЫХ СЕКЦИЙ БАШНИ	5
КАБИНА УПРАВЛЕНИЯ	ЗАКРЫТАЯ
МЕСТО УПРАВЛЕНИЯ: ПРИ РАБОТЕ ПРИ МОНТАЖЕ И ИСПЫТАНИЯХ	ИЗ КАБИНЫ МАШИНИСТА С ВЫНОСНОГО ПУЛЬТА
ПЕРЕВОЗКА КРАНА С ОБЪЕКТА НА ОБЪЕКТ	В СБОРЕ, ОДНИМ АВТОПОЕЗДОМ
СПОСОБ МОНТАЖА БАШНИ	ПОДРАЩИВАНИЕМ

II. УСЛОВИЯ ПРИМЕНЕНИЯ

ВЕТРОВОЙ РАЙОН ПО ГОСТ 1451-77 I - VII

ДОПУСТИМАЯ СКОРОСТЬ ВЕТРА РАБОЧЕГО СОСТОЯНИЯ, М/С:
В I -IV ВЕТРОВЫХ РАЙОНАХ 15
В V ВЕТРОВОМ РАЙОНЕ 17

ИСПОЛНЕНИЕ КРАНА:
ДЛЯ ЭКСПЛУАТАЦИИ В РАЙОНАХ С УМЕРЕННЫМ
КЛИМАТОМ ПРИ ТЕМПЕРАТУРЕ ОКРУЖАЮЩЕГО
ВОЗДУХА $\pm 40^{\circ}\text{C}$

РОД ЭЛЕКТРИЧЕСКОГО ТОКА И НАПРЯЖЕНИЕ

ЦЕПЬ	РОД ТОКА	НАПРЯЖЕНИЕ, В
СИЛОВАЯ	ПЕРЕМЕННЫЙ	380
УПРАВЛЕНИЯ	ПЕРЕМЕННЫЙ ПОСТОЯННЫЙ	220 170
РАБОЧЕГО ОСВЕЩЕНИЯ	ПЕРЕМЕННЫЙ	220
РЕМОНТНОГО ОСВЕЩЕНИЯ	ПЕРЕМЕННЫЙ	12

КБ-403Б

III. ОСНОВНЫЕ ТЕХНИЧЕСКИЕ ХАРАКТЕРИСТИКИ

ГРУЗОВОЙ МОМЕНТ НАИБОЛЬШИЙ, Т·М	117,6
ГРУЗОПОДЪЕМНОСТЬ НАИБОЛЬШАЯ, Т	8
НАИМЕНЬШИЙ РАДИУС ЗАКРУГЛЕНИЯ ПУТИ (ВНУТРЕННЕГО РЕЛЬСА), М*	7...10
ПОЛОЖЕНИЯ СТРЕЛЫ	ГОРИЗОНТАЛЬНОЕ ПОД УГЛОМ 35° ПОД УГЛОМ 50°
ПЕРЕДВИЖЕНИЕ ГРУЗОВОЙ ТЕЛЕЖКИ	ПО ГОРИЗОНТАЛЬНОЙ СТРЕЛЕ ПО НАКЛОННОЙ СТРЕЛЕ (ПРИ ЭТОМ КРЮК ПЕРЕ- МЕЩАЕТСЯ ПО ГОРИ- ЗОНТАЛИ)
РАЗМЕРЫ КАБИНЫ, ММ	
ДЛИНА (ГЛУБИНА)	1900
ШИРИНА	1350
ВЫСОТА	2100
РАСПРЕДЕЛЕНИЕ МАССЫ КРАНА ПРИ ТРАНСПОРТИРОВАНИИ, Т:	
НА ПОДКАТНЫЕ ТЕЛЕЖКИ	31
НА ТЯГАЧ	7
РАЗМЕРЫ АВТОПОЕЗДА ПРИ ТРАНСПОРТИРОВАНИИ КРАНА, М:	
ДЛИНА	27,7
ШИРИНА	4,4
ВЫСОТА	4,7

КРАН ОСНАЩЕН АВТОМАТИЧЕСКИМИ РЕЛЬСОВЫМИ ЗАХВАТАМИ ДЛЯ ЗАХВАТА ГОЛОВКИ РЕЛЬСА В СЛУЧАЕ ВОЗМОЖНОГО ОТРЫВА КОЛЕСА ПОД ДЕЙСТВИЕМ НЕПРЕДВИДЕННЫХ НАГРУЗОК (ДЕЙСТВУЮТ АВТОМАТИЧЕСКИ НА ХОДУ)

* ПРИ НАИМЕНЬШЕМ РАДИУСЕ ЗАКРУГЛЕНИЯ ПУТИ (ВНУТРЕННЕГО РЕЛЬСА) 7...10 М ВЕДУЩИЕ ХОДОВЫЕ ТЕЛЕЖКИ ДОЛЖНЫ РАСПОЛАГАТЬСЯ НА НАРУЖНОМ РЕЛЬСЕ, А ПРИ БОЛЬШЕМ РАДИУСЕ ВЕДУЩИЕ ХОДОВЫЕ ТЕЛЕЖКИ МОГУТ РАСПОЛАГАТЬСЯ В ЛЮБОМ МЕСТЕ

ТЕХНИЧЕСКАЯ ХАРАКТЕРИСТИКА КРАНА КБ-403Б

ПОКАЗАТЕЛЬ	ИСПОЛНЕНИЕ			
	КБ-403Б	КБ-403Б.1	КБ-403Б.2	КБ-403Б.3
ГРУЗОВОЙ МОМЕНТ НАИБОЛЬШИЙ, Т•М	117,6	117,6	129,4	129,4
ГРУЗОПОДЪЕМНОСТЬ НАИБОЛЬШАЯ, Т	8	8	8	8
ВЫСОТА ПОДВЕСА СТРЕЛЫ, М	43,6	38	32,4	26,8
ЧИСЛО ПРОМЕЖУТОЧНЫХ СЕКЦИЙ БАШНИ, ШТ.	5	4	3	2
ВЫЛЕТ НАИБОЛЬШИЙ, М: ПРИ ГОРИЗОНТАЛЬНОЙ СТРЕЛЕ ПРИ НАКЛОННОЙ СТРЕЛЕ ($\alpha = 35^\circ$)	30 21	30 21	30 21	30 21
ВЫЛЕТ НАИМЕНЬШИЙ, М	5,5	5,5	5,5	5,5
ВЫСОТА ПОДЪЕМА НАИБОЛЬШАЯ, М: ПРИ ГОРИЗОНТАЛЬНОЙ СТРЕЛЕ ПРИ НАКЛОННОЙ СТРЕЛЕ ($\alpha = 35^\circ$)	41 54; 57,5*	35,4 48,4	29,8 42,8	24,2 37,2
ГЛУБИНА ОПУСКАНИЯ, М	5	5	5	5
КОЛЕЯ, М	6	6	6	6
БАЗА, М	6	6	6	6
СКОРОСТЬ, М/МИН: ПОДЪЕМА (ОПУСКАНИЯ) ПЛАВНОЙ ПОСАДКИ ПЕРЕДВИЖЕНИЯ КРАНА ПЕРЕДВИЖЕНИЯ ГРУЗОВОЙ ТЕЛЕЖКИ	27;37;40;55 5 18 7; 30	27;37;40;55 5 18 7; 30	27;37;40;55 5 18 7; 30	27;37;40;55 5 18 7; 30
ЧАСТОТА ВРАЩЕНИЯ, ОБ/МИН	0,65	0,65	0,65	0,65
УГОЛ ПОВОРОТА, ГРАД.	1080	1080	1080	1080
* ПРИ $\alpha = 50^\circ$				КБ-403Б

ПОКАЗАТЕЛЬ	ИСПОЛНЕНИЕ			
	КБ-403Б	КБ-403Б.1	КБ-403Б.2	КБ-403Б.3
ТИП ХОДОВОЙ ТЕЛЕЖКИ	ДВУХКОЛЕСНАЯ	ДВУХКОЛЕСНАЯ	ДВУХКОЛЕСНАЯ	ДВУХКОЛЕСНАЯ
ЧИСЛО КОЛЕС:				
ХОДОВЫХ	8	8	8	8
ПРИВОДНЫХ	4	4	4	4
ТИП РЕЛЬСА	P50	P50	P50	P50
МАССА, Т:				
КРАНА БЕЗ БАЛЛАСТА	50,5	-	-	-
БАЛЛАСТА	30	-	-	-
ОБЩАЯ	80,5	-	-	-

КБ-403Б

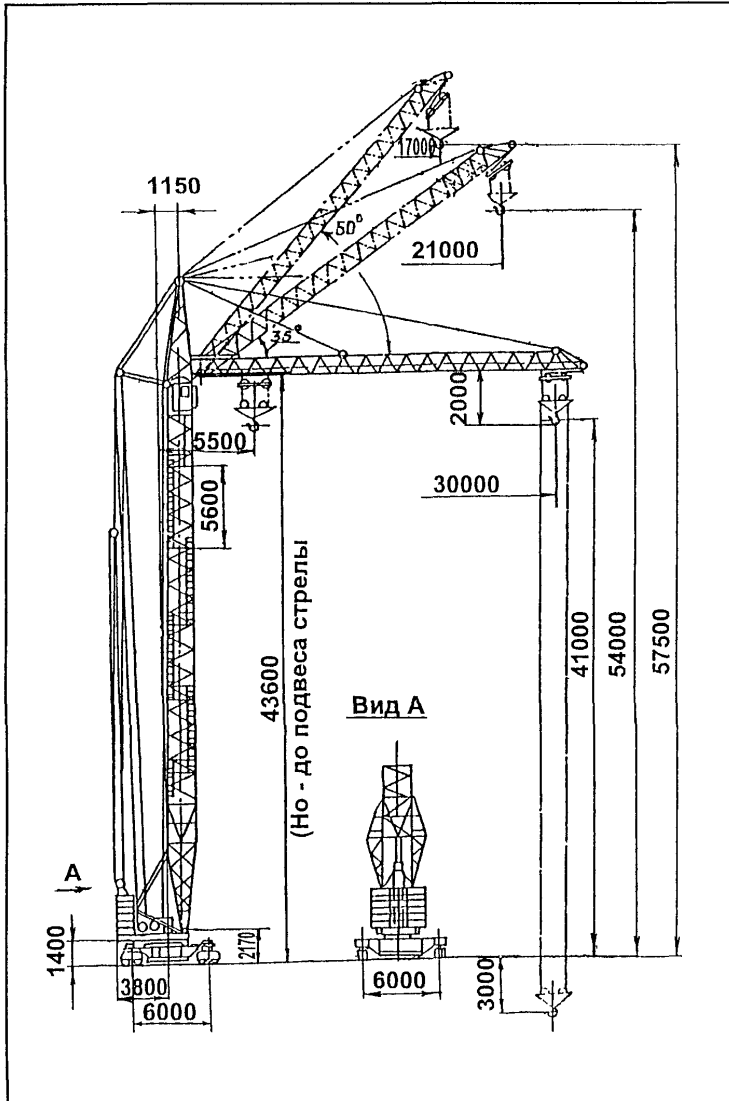

Наружные размеры стрелы

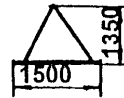

Крюковая подвеска

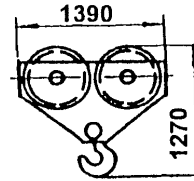

Тормозной путь стрелы

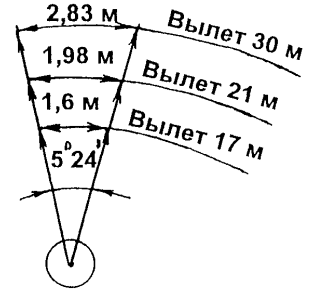

Наружные размеры башни

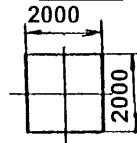

Тележки

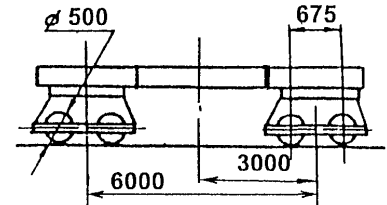
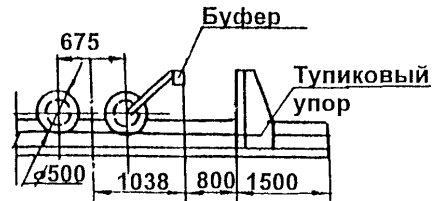
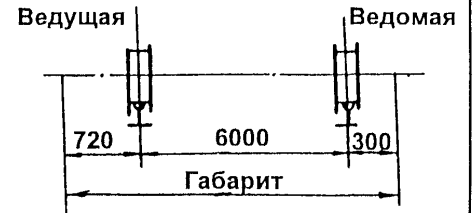

KB-4035

График грузоподъемности
(пояснения к грузовым характеристикам приведены на следующей странице)

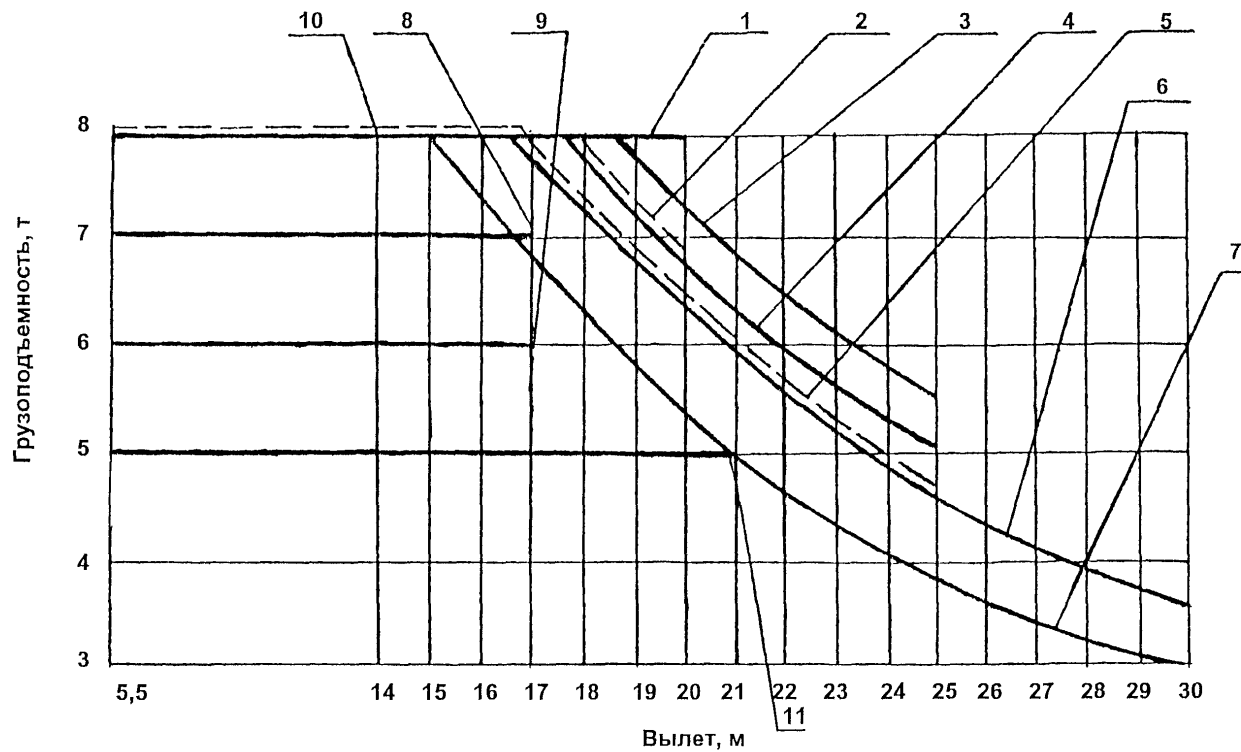

ГРУЗОВЫЕ ХАРАКТЕРИСТИКИ КРАНА КБ-403Б

НОМЕР ГРУЗОВОЙ ХАРАКТЕ- РИСТИКИ	ВЫЛЕТ, М	ДЛИНА СТРЕ- ЛЫ, М	ВЫСОТА ПОДВЕСА СТРЕЛЫ, М	ПОЛОЖЕНИЕ СТРЕЛЫ
1	20	20	21,2; 26,8; 32,4	ГОРИЗОНТАЛЬНОЕ
2	20	20	38; 43,6	ГОРИЗОНТАЛЬНОЕ
3	25	25	21,2; 26,8; 32,4	ГОРИЗОНТАЛЬНОЕ
4	25	25	38	ГОРИЗОНТАЛЬНОЕ
5	25	25	43,6	ГОРИЗОНТАЛЬНОЕ
6	30	30	21,2; 26,8; 32,4	ГОРИЗОНТАЛЬНОЕ
7	30	30	38; 43,6	ГОРИЗОНТАЛЬНОЕ
8	17	30	43,6	НАКЛОННОЕ, $\alpha = 35^{\circ}$
9	17	25	43,6	НАКЛОННОЕ, $\alpha = 50^{\circ}$
10	14	20	43,6	НАКЛОННОЕ, $\alpha = 50^{\circ}$
11	21	25	43,6	НАКЛОННОЕ, $\alpha = 50^{\circ}$

4. ОБЩИЕ СВЕДЕНИЯ,
ОСНОВНЫЕ ТЕХНИЧЕСКИЕ ХАРАКТЕРИСТИКИ
БАШЕННОГО КРАНА КБ-405.1

I. КОНСТРУКТИВНЫЕ РЕШЕНИЯ

ТИП КРАНА	ПЕРЕДВИЖНОЙ НА РЕЛЬСОВОМ ХОДУ
КОНСТРУКЦИЯ СТРЕЛЫ	ПОДЪЕМНАЯ
ИЗМЕНЕНИЕ ВЫЛЕТА	С ГРУЗОМ НА КРЮКЕ
КОНСТРУКЦИЯ БАШНИ	ПОВОРОТНАЯ
РАСПОЛОЖЕНИЕ ПРОТИВОВЕСА	ВНИЗУ, НА ПОВОРОТНОЙ ПЛАТФОРМЕ
КАБИНА УПРАВЛЕНИЯ	ВСТРОЕННАЯ
МЕСТО УПРАВЛЕНИЯ: ПРИ РАБОТЕ ПРИ МОНТАЖЕ И ИСПЫТАНИЯХ	ИЗ КАБИНЫ МАШИНИСТА С ВЫНОСНОГО ПУЛЬТА
ПЕРЕВОЗКА КРАНА С ОБЪЕКТА НА ОБЪЕКТ	В СБОРЕ
СПОСОБ МОНТАЖА БАШНИ	ПОДРАЩИВАНИЕМ

II. УСЛОВИЯ ПРИМЕНЕНИЯ

ВЕТРОВОЙ РАЙОН ПО ГОСТ 1451-77	I - III
ДОПУСТИМЫЕ ПРИ РАБОТЕ КРАНА: СКОРОСТЬ ВЕТРА НА УРОВНЕ ШАРНИРА ПОДВЕСА СТРЕЛЫ, М/С	15,6
ДАВЛЕНИЕ ВЕТРА, КГ/М ²	15

ИСПОЛНЕНИЕ КРАНА:

ДЛЯ ЭКСПЛУАТАЦИИ В РАЙОНАХ С УМЕРЕННЫМ
КЛИМАТОМ ПРИ ТЕМПЕРАТУРЕ ОКРУЖАЮЩЕГО
ВОЗДУХА $\pm 40^{\circ}\text{C}$

ДОПУСТИМЫЙ УКЛОН РЕЛЬСОВОГО ПУТИ 0,004

ОГРАНИЧЕНИЯ ОДНОВРЕМЕННОСТИ
ВЫПОЛНЕНИЯ РАБОЧИХ ОПЕРАЦИЙ ЗАПРЕЩАЕТСЯ
СОВМЕЩЕНИЕ
ИЗМЕНЕНИЯ ВЫЛЕТА
И ПОДЪЕМА СТРЕЛЫ

РОД ЭЛЕКТРИЧЕСКОГО ТОКА И НАПРЯЖЕНИЕ

ЦЕПЬ	РОД ТОКА	НАПРЯЖЕ- НИЕ, В
СИЛОВАЯ	ПЕРЕМЕННЫЙ	380
УПРАВЛЕНИЯ	ПОСТОЯННЫЙ ПЕРЕМЕННЫЙ	220 380
РАБОЧЕГО ОСВЕЩЕНИЯ	ПЕРЕМЕННЫЙ	220
РЕМОНТНОГО ОСВЕЩЕНИЯ	ПЕРЕМЕННЫЙ	12

III. ОСНОВНЫЕ ТЕХНИЧЕСКИЕ ХАРАКТЕРИСТИКИ

ГРУЗОВОЙ МОМЕНТ, Т•М	187,5
ГРУЗОПОДЪЕМНОСТЬ, Т: ПРИ НАИБОЛЬШЕМ ВЫЛЕТЕ НАИБОЛЬШАЯ	7,5 10

КБ-405.1

ВЫЛЕТ, М:	
НАИБОЛЬШИЙ	25
ПРИ НАИБОЛЬШЕЙ ГРУЗОПОДЪЕМНОСТИ	13...18
НАИМЕНЬШИЙ	13
ВЫСОТА ПОДЪЕМА, М:	
ПРИ НАИБОЛЬШЕМ ВЫЛЕТЕ	46
ПРИ НАИБОЛЬШЕЙ ГРУЗОПОДЪЕМНОСТИ	57,8
ВЫСОТА ПОДВЕСА СТРЕЛЫ, М	44,43
ГЛУБИНА ОПУСКАНИЯ, М	3
СКОРОСТЬ, М/МИН:	
ПОДЪЕМА ГРУЗА	31...46
ПОДЪЕМА НАИБОЛЬШАЯ	46
ПЛАВНОЙ ПОСАДКИ ГРУЗА	5
ИЗМЕНЕНИЯ ВЫЛЕТА	10
ПЕРЕДВИЖЕНИЯ КРАНА	18
СКОРОСТЬ ПЕРЕДВИЖЕНИЯ КРАНА НА БУКСИРЕ, КМ/Ч	15
ВРЕМЯ ПОЛНОГО ИЗМЕНЕНИЯ ВЫЛЕТА, МИН	1,5
ЧАСТОТА ВРАЩЕНИЯ, ОБ/МИН	0,6
ЗАДНИЙ ГАБАРИТ, М	4
КОЛЕЯ, М	6
БАЗА, М	6
МАССА, Т:	
КРАНА ОБЩАЯ	103,1
КРАНА КОНСТРУКТИВНАЯ	63,1
ПРОТИВОВЕСА	40
БАЛЛАСТА ХОДОВОЙ РАМЫ	16

МАССА ОСНОВНЫХ ЧАСТЕЙ КРАНА, Т:	
ХОДОВОЙ РАМЫ С ТЕЛЕЖКАМИ	13,3
ПОВОРОТНОЙ ПЛАТФОРМЫ	13
БАШНИ	24
СТРЕЛЫ	2,28
ПРОТИВОВЕСА	40
ТИП РЕЛЬСА	Р43 ИЛИ Р50
РАСЧЕТНАЯ НАГРУЗКА ОТ ХОДОВОГО КОЛЕСА НА РЕЛЬС, Т, НЕ БОЛЕЕ	26
НОМЕР КРЮКА ПО ГОСТ 6627-74 И ЕГО ГРУЗОПОДЪЕМНОСТЬ, Т	17Б 12,5
МОЩНОСТЬ ЭЛЕКТРОДВИГАТЕЛЕЙ, КВТ:	
МЕХАНИЗМА ПОДЪЕМА ГРУЗА	55
МЕХАНИЗМА ПОДЪЕМА СТРЕЛЫ	15
МЕХАНИЗМА ПЕРЕДВИЖЕНИЯ КРАНА	3,5 (2 ШТ.)
МЕХАНИЗМА ПОВОРОТА	5

ХАРАКТЕРИСТИКА ТОРМОЗОВ

МЕХАНИЗМ, НА КОТОРОМ УСТАНОВЛЕН ТОРМОЗ	ПУТЬ ТОРМОЖЕНИЯ МЕХАНИЗМА
ПОДЪЕМА ГРУЗА	-
ПОДЪЕМА СТРЕЛЫ	0,03 М
ПЕРЕДВИЖЕНИЯ КРАНА	0,22 М
ВРАЩЕНИЯ КРАНА	0,011 ОБ.

КОНЕЧНЫЕ ВЫКЛЮЧАТЕЛИ РАБОЧИХ ДВИЖЕНИЙ

МЕХАНИЗМ, ДЛЯ ОСТАНОВКИ КОТОРОГО ПРЕДНАЗНАЧЕН КОНЕЧНЫЙ ВЫКЛЮЧАТЕЛЬ	РАССТОЯНИЕ ОТ МЕХАНИЗМА ДО УПОРА В МОМЕНТ ОТКЛЮЧЕНИЯ ЭЛЕКТРОДВИГАТЕЛЯ
ПОДЪЕМА ГРУЗА	0,75 М
ПОДЪЕМА СТРЕЛЫ	0,03 М
ПЕРЕДВИЖЕНИЯ КРАНА	0,22 М
ВРАЩЕНИЯ КРАНА	0,011 ОБ.

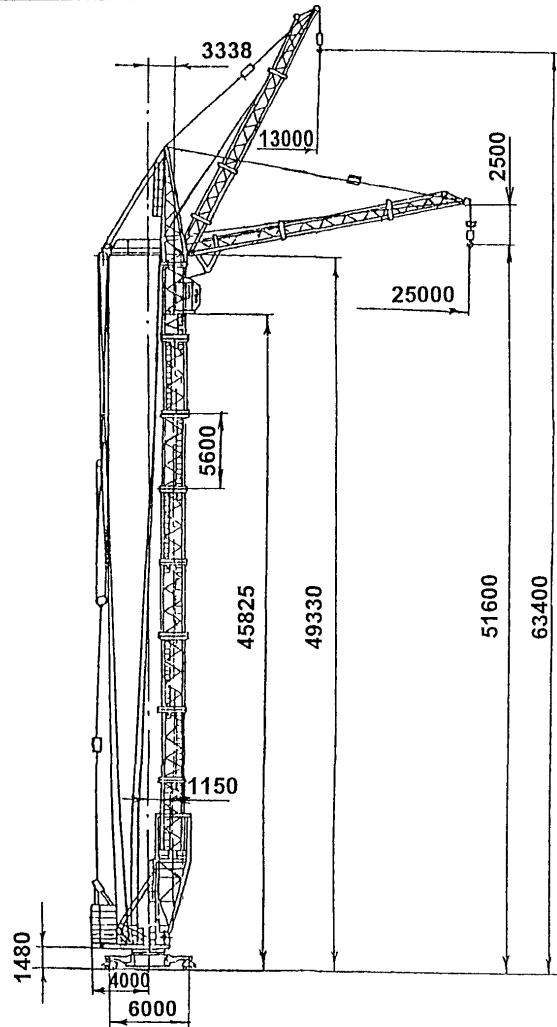

Наружные размеры стрелы

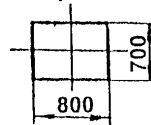

Крюковая подвеска 1390

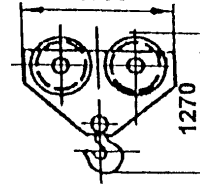

Тормозной путь стрелы

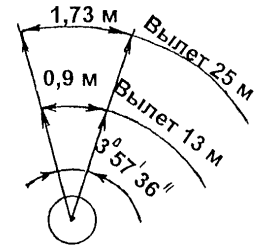

Наружные размеры башни

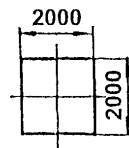

Тележки

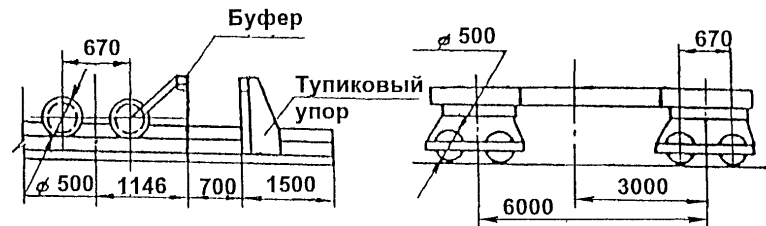

КБ-405.2

Графики грузоподъемности
и высоты подъема крана КБ-405.1

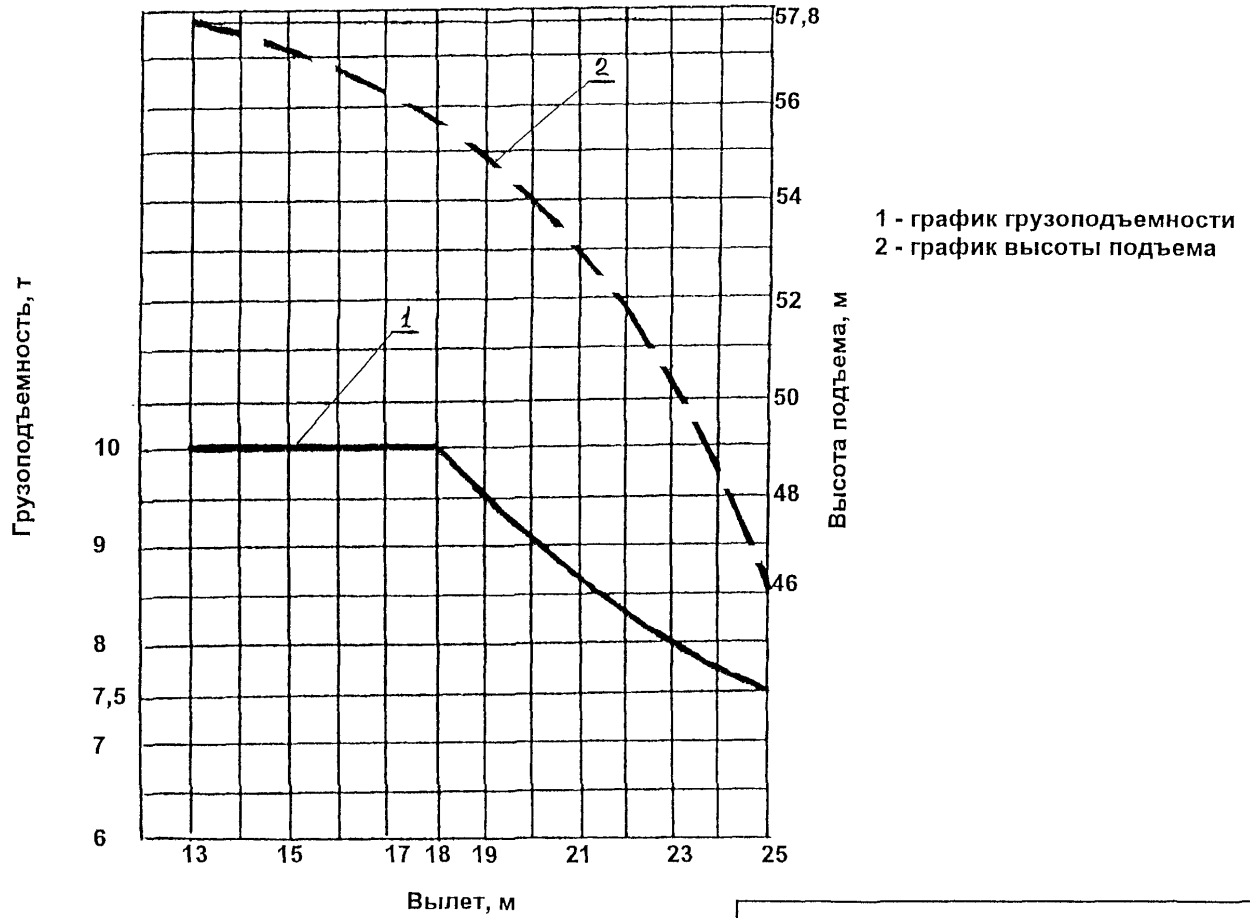

КБ-405.1

5. ОБЩИЕ СВЕДЕНИЯ,
ОСНОВНЫЕ ТЕХНИЧЕСКИЕ ХАРАКТЕРИСТИКИ
БАШЕННОГО КРАНА КБ-405.1А

I. КОНСТРУКТИВНЫЕ РЕШЕНИЯ

ТИП КРАНА	ПЕРЕДВИЖНОЙ НА РЕЛЬСОВОМ ХОДУ
КОНСТРУКЦИЯ СТРЕЛЫ	ПОДЪЕМНАЯ
ИЗМЕНЕНИЕ ВЫЛЕТА	С ГРУЗОМ НА КРЮКЕ
КОНСТРУКЦИЯ БАШНИ	ПОВОРОТНАЯ
РАСПОЛОЖЕНИЕ ПРОТИВОВЕСА	ВНИЗУ, НА ПОВОРОТНОЙ ПЛАТФОРМЕ
КАБИНА УПРАВЛЕНИЯ	ЗАКРЫТАЯ, ВЫДВИЖНАЯ
МЕСТО УПРАВЛЕНИЯ: ПРИ РАБОТЕ ПРИ МОНТАЖЕ И ИСПЫТАНИЯХ	ИЗ КАБИНЫ МАШИНИСТА С ВЫНОСНОГО ПУЛЬТА
ТОКОПОДВОД	ГИБКИМ КАБЕЛЕМ
ПЕРЕВОЗКА КРАНА С ОБЪЕКТА НА ОБЪЕКТ	В СБОРЕ
СПОСОБ МОНТАЖА БАШНИ	ПОДРАЩИВАНИЕМ

II. УСЛОВИЯ ПРИМЕНЕНИЯ

ВЕТРОВОЙ РАЙОН ПО ГОСТ 1451-77	I - III
ДОПУСТИМЫЕ ПРИ РАБОТЕ КРАНА: СКОРОСТЬ ВЕТРА РАБОЧЕГО СОСТОЯНИЯ, СООТВЕТСТВУЮЩАЯ ПОРОГУ СРАБАТЫВАНИЯ АНЕМОМЕТРА, УСТАНОВЛЕННОГО НА КРАНЕ, М/С	18

ДОПУСТИМАЯ РАСЧЕТНАЯ СКОРОСТЬ ВЕТРА
НЕРАБОЧЕГО СОСТОЯНИЯ КРАНА
НА ВЫСОТЕ 10 М, М/С

27

ИСПОЛНЕНИЕ КРАНА:

ДЛЯ ЭКСПЛУАТАЦИИ В РАЙОНАХ С УМЕРЕННЫМ
КЛИМАТОМ ПРИ ТЕМПЕРАТУРЕ ОКРУЖАЮЩЕГО
ВОЗДУХА $\pm 40^{\circ}\text{C}$

ДОПУСТИМЫЙ УКЛОН РЕЛЬСОВОГО ПУТИ
ПО СНИП 3.08.01-85:

ДЛЯ ПРЯМОЛИНЕЙНЫХ ПУТЕЙ:

ПРИ УКЛАДКЕ	0,004
ПРИ ЭКСПЛУАТАЦИИ	0,01

ДЛЯ КРИВОЛИНЕЙНЫХ УЧАСТКОВ ПУТИ:

ПРИ УКЛАДКЕ	0,003
ПРИ ЭКСПЛУАТАЦИИ	0,003

ОГРАНИЧЕНИЕ
ОДНОВРЕМЕННОСТИ
ВЫПОЛНЕНИЯ
РАБОЧИХ
ОПЕРАЦИЙ
КРАНА

ПРИ РАБОТЕ НА ПРЯМОЛИНЕЙНЫХ
ПУТЯХ РАЗРЕШАЕТСЯ СОВМЕЩЕНИЕ
ДВУХ ОПЕРАЦИЙ:

ПОДЪЕМ (ОПУСКАНИЕ) ГРУЗА
И ПОВОРОТ,
ПОДЪЕМ (ОПУСКАНИЕ) ГРУЗА
И ПЕРЕДВИЖЕНИЕ,
ПОВОРОТ И ПЕРЕДВИЖЕНИЕ,
ИЗМЕНЕНИЕ ВЫЛЕТА И ПОВОРОТ,
ИЗМЕНЕНИЕ ВЫЛЕТА И ПОДЪЕМ
(ОПУСКАНИЕ) ГРУЗА,
ИЗМЕНЕНИЕ ВЫЛЕТА И ПЕРЕДВИ-
ЖЕНИЕ

ПРИ РАБОТЕ НА КРИВОЛИНЕЙНЫХ
ПУТЯХ РАЗРЕШАЕТСЯ СОВМЕЩЕНИЕ
ДВУХ ОПЕРАЦИЙ:

КБ-405.1А

ПОДЪЕМ (ОПУСКАНИЕ) ГРУЗА
И ПОВОРОТ,
ИЗМЕНЕНИЕ ВЫЛЕТА И ПОВОРОТ,
ИЗМЕНЕНИЕ ВЫЛЕТА И ПОДЪЕМ
(ОПУСКАНИЕ) ГРУЗА

РОД ЭЛЕКТРИЧЕСКОГО ТОКА И НАПРЯЖЕНИЕ

ЦЕПЬ	РОД ТОКА	НАПРЯЖЕ- НИЕ, В
СИЛОВАЯ	ПЕРЕМЕННЫЙ	380
УПРАВЛЕНИЯ	ПЕРЕМЕННЫЙ	380
	ПОСТОЯННЫЙ	220
РАБОЧЕГО ОСВЕЩЕНИЯ	ПЕРЕМЕННЫЙ	220
РЕМОНТНОГО ОСВЕЩЕНИЯ	ПЕРЕМЕННЫЙ	12

III. ОСНОВНЫЕ ТЕХНИЧЕСКИЕ ХАРАКТЕРИСТИКИ

ГРУЗОВОЙ МОМЕНТ, Т•М	187,5
ГРУЗОПОДЪЕМНОСТЬ, Т:	
ПРИ НАИБОЛЬШЕМ ВЫЛЕТЕ	7,5
НАИБОЛЬШАЯ	10
ВЫЛЕТ, М:	
НАИБОЛЬШИЙ	25
ПРИ НАИБОЛЬШЕЙ ГРУЗОПОДЪЕМНОСТИ	13...18
НАИМЕНЬШИЙ	13
ВЫСОТА ПОДЪЕМА, М:	
ПРИ НАИБОЛЬШЕМ ВЫЛЕТЕ	46
(ГОРИЗОНТАЛЬНАЯ СТРЕЛА)	
НАИБОЛЬШАЯ	57,8

ГЛУБИНА ОПУСКАНИЯ, М	5
ДЛИНА СТРЕЛЫ, М	25
ВЫСОТА ПОДВЕСА, М:	
СТРЕЛЫ	44,43
КАБИНЫ	39,90

СКОРОСТЬ, М/МИН:	
ПОДЪЕМА ГРУЗА	31...46
ПОДЪЕМА НАИБОЛЬШАЯ	46
ПЛАВНОЙ ПОСАДКИ ГРУЗА	4,8
ПЕРЕДВИЖЕНИЯ КРАНА	27
ИЗМЕНЕНИЯ ВЫЛЕТА	10

ВРЕМЯ ПОЛНОГО ИЗМЕНЕНИЯ ВЫЛЕТА, МИН 1,5

ЧАСТОТА ВРАЩЕНИЯ, ОБ/МИН 0,72

УГОЛ ПОВОРОТА, ГРАД. 1080

ЗАДНИЙ ГАБАРИТ, М 4

КОЛЕЯ, М 6

БАЗА, М 6

МАССА, Т:	
КРАНА ОБЩАЯ	114,4
КРАНА КОНСТРУКТИВНАЯ	64,4
ПРОТИВОВЕСА	50
БАЛЛАСТА ХОДОВОЙ РАМЫ	16

МАССА ОСНОВНЫХ ЧАСТЕЙ КРАНА, Т:	
ХОДОВАЯ РАМА С ТЕЛЕЖКАМИ	13,3
ПОВОРОТНАЯ ПЛАТФОРМА	13
БАШНЯ	24
СТРЕЛА	2,28

КБ-405.1А

ТИП РЕЛЬСА	Р43 ИЛИ Р50
НАМЕНЬШИЙ РАДИУС ЗАКРУГЛЕНИЯ ПУТИ (ВНУТРЕННЕГО РЕЛЬСА), М	10
ТИП ХОДОВОЙ ТЕЛЕЖКИ	ДВУХКОЛЕСНАЯ
КОЛИЧЕСТВО ХОДОВЫХ КОЛЕС	8
КОЛИЧЕСТВО ПРИВОДНЫХ КОЛЕС	8
РАСЧЕТНАЯ НАГРУЗКА ОТ ХОДОВОГО КОЛЕСА НА РЕЛЬС, Т, НЕ БОЛЕЕ	26
НОМЕР КРЮКА ПО ГОСТ 6627-74 И ЕГО ГРУЗОПОДЪЕМНОСТЬ, Т	17А 12,5
МОЩНОСТЬ ЭЛЕКТРОДВИГАТЕЛЕЙ, КВТ:	
МЕХАНИЗМА ПОДЪЕМА ГРУЗА	55
МЕХАНИЗМА ПЕРЕДВИЖЕНИЯ КРАНА	6,3 (4 ШТ.)
МЕХАНИЗМА ПОВОРОТА	5
МЕХАНИЗМА ПОДЪЕМА СТРЕЛЫ	15

ХАРАКТЕРИСТИКА ТОРМОЗОВ

МЕХАНИЗМ, НА КОТОРОМ УСТАНОВЛЕН ТОРМОЗ	ПУТЬ ТОРМОЖЕНИЯ МЕХАНИЗМА
ПОДЪЕМА ГРУЗА	-
ПЕРЕДВИЖЕНИЯ КРАНА	0,28 М
ПОДЪЕМА СТРЕЛЫ	0,03 М
ПОВОРОТА КРАНА	1,5 М (НА ВЫЛЕТЕ 25 М)

КОНЕЧНЫЕ ВЫКЛЮЧАТЕЛИ РАБОЧИХ ДВИЖЕНИЙ

МЕХАНИЗМ, ДЛЯ ОСТАНОВКИ КОТОРОГО ПРЕДНАЗНАЧЕН КОНЕЧНЫЙ ВЫКЛЮЧАТЕЛЬ	РАССТОЯНИЕ ОТ МЕХАНИЗМА ДО УПОРА В МОМЕНТ ОТКЛЮЧЕ- НИЯ ЭЛЕКТРОДВИГА- ТЕЛЯ, М
ПОДЪЕМА ГРУЗА	0,75
ПЕРЕДВИЖЕНИЯ КРАНА	1,6
ИЗМЕНЕНИЯ ВЫЛЕТА	-
ПОВОРОТА	-
ВЫДВИЖЕНИЯ БАШНИ	0,1

ПРИМЕЧАНИЕ:

ВЫШЕ ПРИВЕДЕНЫ ХАРАКТЕРИСТИКИ КРАНА С ЧЕТЫРЬМА ПРОМЕЖУТОЧНЫМИ СЕКЦИЯМИ БАШНИ. В СЛУЧАЕ ПРИМЕНЕНИЯ КРАНА С ТРЕМЯ ПРОМЕЖУТОЧНЫМИ СЕКЦИЯМИ БАШНИ ИЗМЕНЯЮТСЯ ТОЛЬКО СЛЕДУЮЩИЕ ПАРАМЕТРЫ:

ВЫСОТА ПОДЪЕМА, М:	
ПРИ НАИБОЛЬШЕМ ВЫЛЕТЕ	34,8
НАИБОЛЬШАЯ	46,6
МАССА КРАНА, Т:	
ОБЩАЯ	111,6
КОНСТРУКТИВНАЯ	61,55
РАССТОЯНИЕ ОТ УРОВНЯ ГОЛОВКИ РЕЛЬСА, М:	
ДО ШАРНИРА ПОДВЕСА СТРЕЛЫ	33,23
ДО НИЖНЕЙ ЧАСТИ КАБИНЫ МАШИНИСТА	28,7

КБ-405.1А

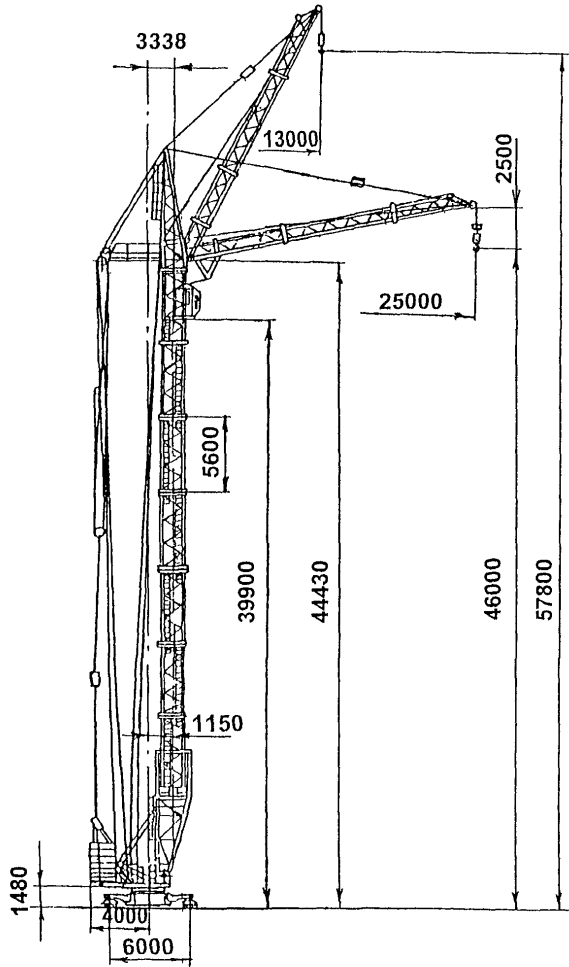

Наружные размеры стрелы

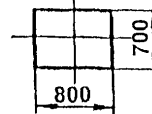

Крюковая подвеска
1390

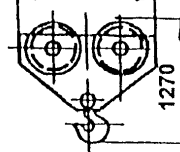

Тормозной путь стрелы

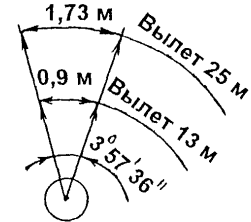

Наружные размеры башни

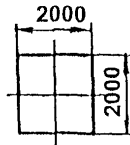

Тележки

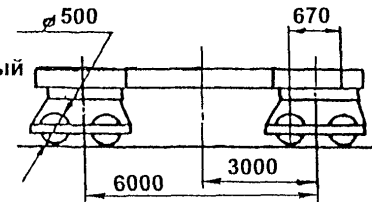
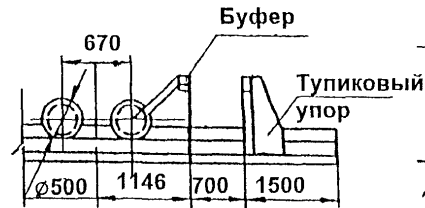
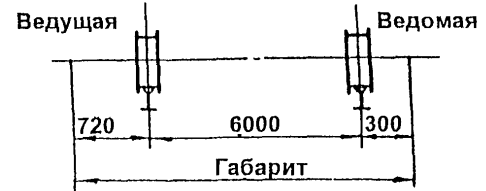

КБ-405.1

Графики грузоподъемности
и высоты подъема крана КБ-405.1А

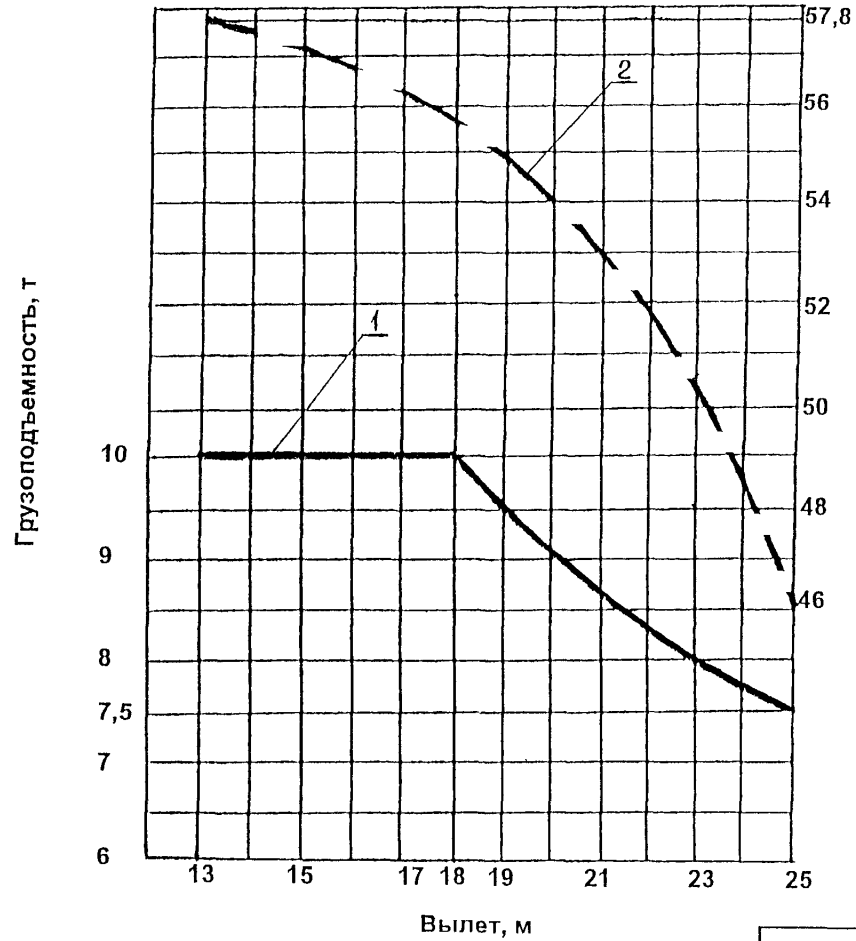

1 - график грузоподъемности
2 - график высоты подъема

КБ-405.1А

**6. ОБЩИЕ СВЕДЕНИЯ,
ОСНОВНЫЕ ТЕХНИЧЕСКИЕ ХАРАКТЕРИСТИКИ
БАШЕННЫХ КРАНОВ КБ-405.2**

I. КОНСТРУКТИВНЫЕ РЕШЕНИЯ

ТИП КРАНА	ПЕРЕДВИЖНОЙ НА РЕЛЬСОВОМ ХОДУ
КОНСТРУКЦИЯ СТРЕЛЫ	ПОДЪЕМНАЯ
ИЗМЕНЕНИЯ ВЫЛЕТА	С ГРУЗОМ НА КРЮКЕ
КОНСТРУКЦИЯ БАШНИ	ПОВОРОТНАЯ
РАСПОЛОЖЕНИЕ ПРОТИВОВЕСА	НА ПОВОРОТНОЙ ПЛАТФОРМЕ
КАБИНА УПРАВЛЕНИЯ	ВСТРОЕННАЯ
МЕСТО УПРАВЛЕНИЯ: ПРИ РАБОТЕ ПРИ МОНТАЖЕ И ИСПЫТАНИЯХ	ИЗ КАБИНЫ МАШИНИСТА С ВЫНОСНОГО ПУЛЬТА
ПЕРЕВОЗКА КРАНА С ОБЪЕКТА НА ОБЪЕКТ	В СБОРЕ
СПОСОБ МОНТАЖА БАШНИ	ПОДРАЩИВАНИЕМ

II. УСЛОВИЯ ПРИМЕНЕНИЯ

ВЕТРОВОЙ РАЙОН ПО ГОСТ 1451-77	I - III
ДОПУСТИМЫЕ ПРИ РАБОТЕ КРАНА: СКОРОСТЬ ВЕТРА НА УРОВНЕ ШАРНИРА ПОДВЕСА СТРЕЛЫ, М/С	15,6
ДАВЛЕНИЕ ВЕТРА, КГ/М	15

ИСПОЛНЕНИЕ КРАНА:

ДЛЯ ЭКСПЛУАТАЦИИ В РАЙОНАХ С УМЕРЕННЫМ
КЛИМАТОМ ПРИ ТЕМПЕРАТУРЕ ОКРУЖАЮЩЕГО
ВОЗДУХА $\pm 40^{\circ}\text{C}$

ДОПУСТИМЫЙ УКЛОН РЕЛЬСОВОГО ПУТИ 0,004

СОВМЕЩЕНИЕ РАБОЧИХ ОПЕРАЦИЙ ЗАПРЕЩАЕТСЯ СОВМЕЩЕНИЕ
ИЗМЕНЕНИЯ ВЫЛЕТА И ПОДЪЕМА
СТРЕЛЫ

РОД ЭЛЕКТРИЧЕСКОГО ТОКА И НАПРЯЖЕНИЕ

ЦЕПЬ	РОД ТОКА	НАПРЯЖЕ- НИЕ, В
СИЛОВАЯ	ПЕРЕМЕННЫЙ	380
УПРАВЛЕНИЯ	ПЕРЕМЕННЫЙ ПОСТОЯННЫЙ	380 220
РАБОЧЕГО ОСВЕЩЕНИЯ	ПЕРЕМЕННЫЙ	220
РЕМОНТНОГО ОСВЕЩЕНИЯ	ПЕРЕМЕННЫЙ ПЕРЕМЕННЫЙ	220 12

III. ОСНОВНЫЕ ТЕХНИЧЕСКИЕ ХАРАКТЕРИСТИКИ

ГРУЗОВОЙ МОМЕНТ, Т·М	162,5
ГРУЗОПОДЪЕМНОСТЬ, Т: ПРИ НАИБОЛЬШЕМ ВЫЛЕТЕ НАИБОЛЬШАЯ	6,3 9

КБ-405.2

ВЫЛЕТ, М:	
НАИБОЛЬШИЙ	25
ПРИ НАИБОЛЬШЕЙ ГРУЗОПОДЪЕМНОСТИ	13...18
НАИМЕНЬШИЙ	13
ВЫСОТА ПОДЪЕМА, М:	
ПРИ НАИБОЛЬШЕМ ВЫЛЕТЕ	51,6
ПРИ НАИБОЛЬШЕЙ ГРУЗОПОДЪЕМНОСТИ	63,4
ДЛИНА СТРЕЛЫ, М	25
ВЫСОТА ПОДВЕСА, М:	
СТРЕЛЫ	49,33
КАБИНЫ	45,825
ГЛУБИНА ОПУСКАНИЯ, М	5
СКОРОСТЬ, М/МИН:	
ПОДЪЕМА (ОПУСКАНИЯ) ГРУЗА	22,5
ПЛАВНОЙ ПОСАДКИ ГРУЗА	5
ИЗМЕНЕНИЯ ВЫЛЕТА	10
ПЕРЕДВИЖЕНИЯ КРАНА	18
СКОРОСТЬ ПЕРЕДВИЖЕНИЯ КРАНА НА БУКСИРЕ, КМ/Ч	15
ВРЕМЯ ПОЛНОГО ИЗМЕНЕНИЯ ВЫЛЕТА, МИН	1,5
ЧАСТОТА ВРАЩЕНИЯ, ОБ/МИН	0,6
УГОЛ ПОВОРОТА, ГРАД.	1080
ЗАДНИЙ ГАБАРИТ, М	4
КОЛЕЯ, М	6
БАЗА, М	6

МАССА, Т:	
КРАНА ПОЛНАЯ	117,6
КРАНА КОНСТРУКТИВНАЯ	61,6
ПРОТИВОВЕСА	50
БАЛЛАСТА ХОДОВОЙ РАМЫ	16
МАССА ОСНОВНЫХ ЧАСТЕЙ КРАНА, Т:	
ХОДОВОЙ РАМЫ С ТЕЛЕЖКАМИ	13,3
ПОВОРОТНОЙ ПЛАТФОРМЫ	13
БАШНИ	24
СТРЕЛЫ	2,28
ПРОТИВОВЕСА	50
ТИП РЕЛЬСА	Р43 ИЛИ Р50
НАИМЕНЬШИЙ РАДИУС ЗАКРУГЛЕНИЯ ПУТИ (ВНУТРЕННЕГО РЕЛЬСА), М	7
ТИП ХОДОВОЙ ТЕЛЕЖКИ	ДВУХКОЛЕСНАЯ
РАСЧЕТНАЯ НАГРУЗКА ОТ ХОДОВОГО КОЛЕСА НА РЕЛЬС, Т, НЕ БОЛЕЕ	26
НОМЕР КРЮКА ПО ГОСТ 6627-74 И ЕГО ГРУЗОПОДЪЕМНОСТЬ, Т	17Б 12,5
МОЩНОСТЬ ЭЛЕКТРОДВИГАТЕЛЕЙ, КВТ:	
МЕХАНИЗМА ПОДЪЕМА ГРУЗА	55
МЕХАНИЗМА ПОДЪЕМА СТРЕЛЫ	15
МЕХАНИЗМА ПЕРЕДВИЖЕНИЯ КРАНА	3,5 (2 ШТ.)
МЕХАНИЗМА ПОВОРОТА	5

ХАРАКТЕРИСТИКА ТОРМОЗОВ

МЕХАНИЗМ, НА КОТОРОМ УСТАНОВЛЕН ТОРМОЗ	ПУТЬ ТОРМОЖЕНИЯ МЕХАНИЗМА
ПОДЪЕМА ГРУЗА	-
ПОДЪЕМА СТРЕЛЫ	0,03 М
ПЕРЕДВИЖЕНИЯ КРАНА	0,22 М
ПОВОРОТА КРАНА	0,011 ОБ.

КОНЕЧНЫЕ ВЫКЛЮЧАТЕЛИ РАБОЧИХ ДВИЖЕНИЙ

МЕХАНИЗМ, ДЛЯ ОСТАНОВКИ КОТОРОГО ПРЕДНАЗНАЧЕН КОНЕЧНЫЙ ВЫКЛЮЧАТЕЛЬ	РАССТОЯНИЕ ОТ МЕХАНИЗМА ДО УПОРА В МОМЕНТ ОТКЛЮЧЕНИЯ ЭЛЕКТРОДВИГА- ТЕЛЯ
ПОДЪЕМА ГРУЗА	0,75 М
ПЕРЕДВИЖЕНИЯ КРАНА	1,6 М
ИЗМЕНЕНИЯ ВЫЛЕТА	-
ПОВОРОТА КРАНА	-

ПРИМЕЧАНИЯ:

1. КРАН ОСНАЩЕН ЧЕТЫРЬМЯ РЕЛЬСОВЫМИ ПОЛУАВТОМАТИЧЕСКИМИ ЗАХВАТАМИ.
2. ЗАПРЕЩАЕТСЯ ПОДНИМАТЬ ГРУЗ С ЗЕМЛИ СТРЕЛОЙ, ИСПОЛЬЗУЯ ВЕРТИКАЛЬНОЕ ПЕРЕМЕЩЕНИЕ ГРУЗА ПРИ ИЗМЕНЕНИИ ВЫЛЕТА.

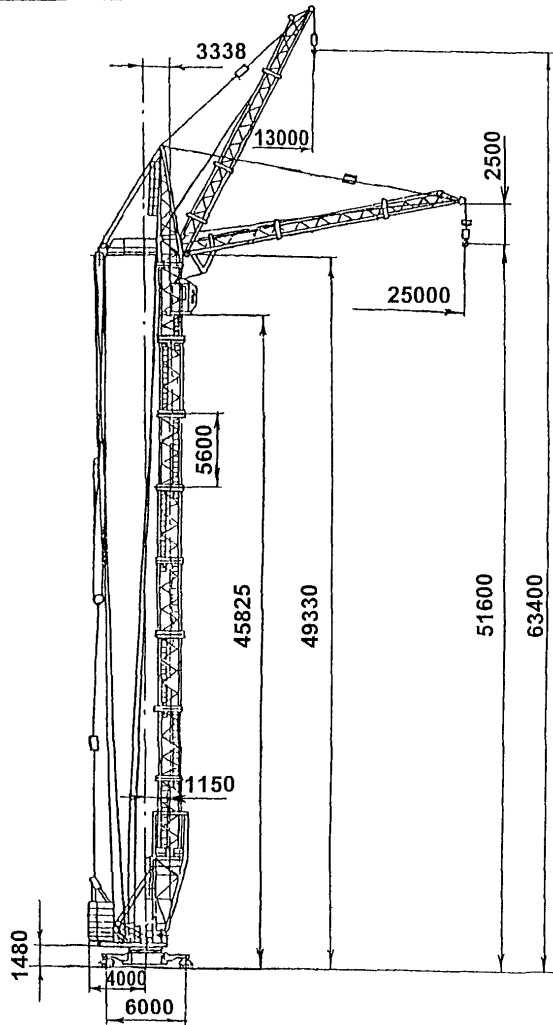

Наружные размеры стрелы

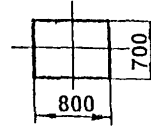

Крюковая подвеска 1390

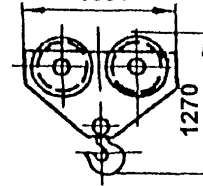

Тормозной путь стрелы

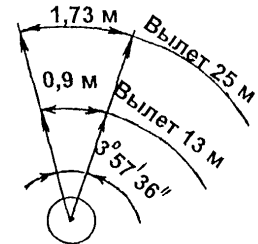

Наружные размеры башни

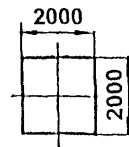

Тележки

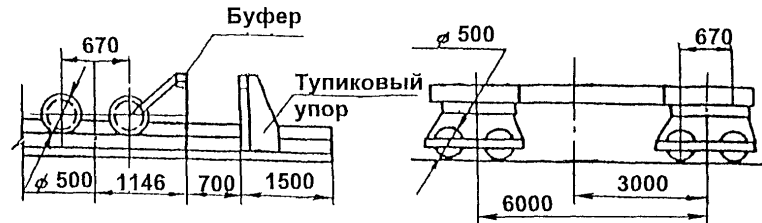
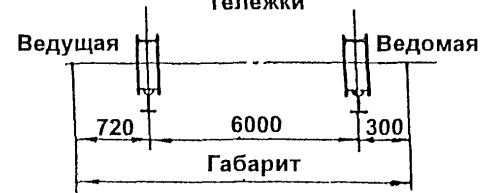

КБ-405.2

Графики грузоподъемности
и высоты подъема крана КБ-405.2А

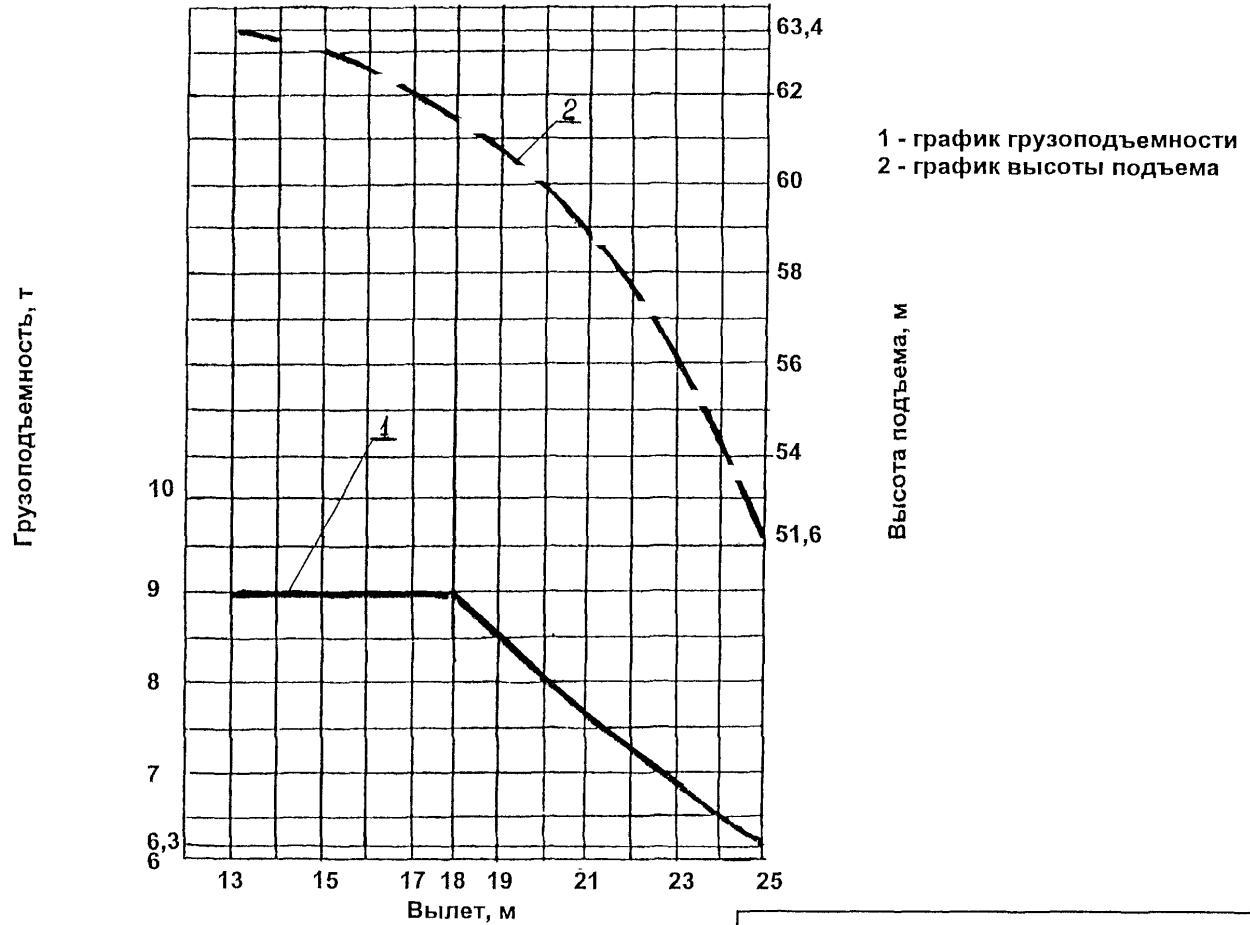

КБ-405.2А

**7. ОБЩИЕ СВЕДЕНИЯ,
ОСНОВНЫЕ ТЕХНИЧЕСКИЕ ХАРАКТЕРИСТИКИ
БАШЕННОГО КРАНА КБ-405.2А**

I. КОНСТРУКТИВНЫЕ РЕШЕНИЯ

ТИП КРАНА	ПЕРЕДВИЖНОЙ НА РЕЛЬСОВОМ ХОДУ
КОНСТРУКЦИЯ СТРЕЛЫ	ПОДЪЕМНАЯ
ИЗМЕНЕНИЕ ВЫЛЕТА	С ГРУЗОМ НА КРЮКЕ
РАСПОЛОЖЕНИЕ ПРОТИВОВЕСА	НА ПОВОРОТНОЙ ПЛАТФОРМЕ
КАБИНА УПРАВЛЕНИЯ	ЗАКРЫТАЯ, ВЫДВИЖНАЯ
МЕСТО УПРАВЛЕНИЯ: ПРИ РАБОТЕ ПРИ МОНТАЖЕ И ИСПЫТАНИЯХ	ИЗ КАБИНЫ МАШИНИСТА С ВЫНОСНОГО ПУЛЬТА
ТОКОПОДВОД	ГИБКИМ КАБЕЛЕМ
ПЕРЕВОЗКА КРАНА С ОБЪЕКТА НА ОБЪЕКТ	В СБОРЕ
СПОСОБ МОНТАЖА БАШНИ	ПОДРАЩИВАНИЕМ

II. УСЛОВИЯ ПРИМЕНЕНИЯ

ВЕТРОВОЙ РАЙОН ПО ГОСТ 1451-77	I - III
ДОПУСТИМАЯ СКОРОСТЬ ВЕТРА, М/С: ДЛЯ РАБОЧЕГО СОСТОЯНИЯ КРАНА	15
ДЛЯ НЕРАБОЧЕГО СОСТОЯНИЯ КРАНА	27

ИСПОЛНЕНИЕ КРАНА:

ДЛЯ ЭКСПЛУАТАЦИИ В РАЙОНАХ С УМЕРЕННЫМ
КЛИМАТОМ ПРИ ТЕМПЕРАТУРЕ ОКРУЖАЮЩЕГО
ВОЗДУХА $\pm 40^{\circ}\text{C}$

ДОПУСТИМЫЙ УКЛОН РЕЛЬСОВОГО ПУТИ 0,004

ОГРАНИЧЕНИЕ ОДНОВРЕМЕННОСТИ ВЫПОЛНЕНИЯ РАБОЧИХ ОПЕРАЦИЙ КРАНА РАЗРЕШАЕТСЯ СОВМЕЩЕНИЕ ДВУХ ЛЮБЫХ ОПЕРАЦИЙ

РОД ЭЛЕКТРИЧЕСКОГО ТОКА И НАПРЯЖЕНИЕ

ЦЕПЬ	РОД ТОКА	НАПРЯЖЕНИЕ, В
СИЛОВАЯ	ПЕРЕМЕННЫЙ	380
УПРАВЛЕНИЯ	ПОСТОЯННЫЙ ПЕРЕМЕННЫЙ	220 380
РАБОЧЕГО ОСВЕЩЕНИЯ	ПЕРЕМЕННЫЙ	220
РЕМОНТНОГО ОСВЕЩЕНИЯ	ПЕРЕМЕННЫЙ	12

III. ОСНОВНЫЕ ТЕХНИЧЕСКИЕ ХАРАКТЕРИСТИКИ

ГРУЗОВОЙ МОМЕНТ, Т·М	162
ГРУЗОПОДЪЕМНОСТЬ, Т: ПРИ НАИБОЛЬШЕМ ВЫЛЕТЕ НАИБОЛЬШАЯ	6,3 9

КБ-405.2А

ВЫЛЕТ, М:	
НАИБОЛЬШИЙ	25
ПРИ НАИБОЛЬШЕЙ ГРУЗОПОДЪЕМНОСТИ	13...18
НАИМЕНЬШИЙ	13
ВЫСОТА ПОДЪЕМА, М:	
НАИБОЛЬШАЯ	63,4
ПРИ НАИБОЛЬШЕМ ВЫЛЕТЕ	51,6
ГЛУБИНА ОПУСКАНИЯ, М	5
ДЛИНА СТРЕЛЫ, М	25
ВЫСОТА ПОДВЕСА, М:	
СТРЕЛЫ	50,03
КАБИНЫ	45,5
СКОРОСТЬ, М/МИН:	
ПОДЪЕМА ГРУЗА	31...46
ПЛАВНОЙ ПОСАДКИ ГРУЗА	5
ИЗМЕНЕНИЯ ВЫЛЕТА	10
ПЕРЕДВИЖЕНИЯ КРАНА	27
СКОРОСТЬ ПЕРЕДВИЖЕНИЯ КРАНА НА БУКСИРЕ, КМ/Ч	15
ВРЕМЯ ПОЛНОГО ИЗМЕНЕНИЯ ВЫЛЕТА, МИН	1,5
ЧАСТОТА ВРАЩЕНИЯ, ОБ/МИН	0,72
УГОЛ ПОВОРОТА, ГРАД.	1080
ЗАДНИЙ ГАБАРИТ, М	4
КОЛЕЯ, М	6
БАЗА, М	6
МАССА, Т:	
КРАНА ОБЩАЯ	111,6

КРАНА КОНСТРУКТИВНАЯ ПРОТИВОВЕСА	61,6 50
МАССА ОСНОВНЫХ ЧАСТЕЙ КРАНА, Т:	
ХОДОВОЙ РАМЫ С ТЕЛЕЖКАМИ	13,3
ПОВОРОТНОЙ ПЛАТФОРМЫ	13
БАШНИ	24
СТРЕЛЫ	2,28
ПРОТИВОВЕСА	50
ТИП РЕЛЬСА	Р43 ИЛИ Р50
НАИМЕНЬШИЙ РАДИУС ЗАКРУГЛЕНИЯ ПУТИ (ВНУТРЕННЕГО РЕЛЬСА), М	7
ТИП ХОДОВОЙ ТЕЛЕЖКИ	ДВУХКОЛЕСНАЯ
РАСЧЕТНАЯ НАГРУЗКА ОТ ХОДОВОГО КОЛЕСА НА РЕЛЬС, Т, НЕ БОЛЕЕ	26
НОМЕР КРЮКА ПО ГОСТ 6627-74 И ЕГО ГРУЗОПОДЪЕМНОСТЬ, Т	17А 12,5
МОЩНОСТЬ ЭЛЕКТРОДВИГАТЕЛЕЙ, КВТ:	
МЕХАНИЗМА ПОДЪЕМА ГРУЗА	55
МЕХАНИЗМА ПОДЪЕМА СТРЕЛЫ	15
МЕХАНИЗМА ПЕРЕДВИЖЕНИЯ КРАНА	3,5 (4 ШТ.)
МЕХАНИЗМА ПОВОРОТА	5

КБ-405.2А

МЕХАНИЗМ, НА КОТОРОМ УСТАНОВЛЕН ТОРМОЗ	ПУТЬ ТОРМОЖЕНИЯ МЕХАНИЗМА
ПОДЪЕМА ГРУЗА	-
ПОДЪЕМА СТРЕЛЫ	0,03 М
ПЕРЕДВИЖЕНИЯ КРАНА	0,22 М
ПОВОРОТА КРАНА	0,011 ОБ.

КОНЕЧНЫЕ ВЫКЛЮЧАТЕЛИ РАБОЧИХ ДВИЖЕНИЙ

МЕХАНИЗМ, ДЛЯ ОСТАНОВКИ КОТОРОГО ПРЕДНАЗНАЧЕН КОНЕЧНЫЙ ВЫКЛЮЧАТЕЛЬ	РАССТОЯНИЕ ОТ МЕХАНИЗМА ДО УПОРА В МОМЕНТ ОТКЛЮЧЕ- НИЯ ЭЛЕКТРОДВИГА- ТЕЛЯ
ПОДЪЕМА ГРУЗА	0,75 М
ПЕРЕДВИЖЕНИЯ КРАНА	1,6 М
ИЗМЕНЕНИЯ ВЫЛЕТА	-
ПОВОРОТА КРАНА	-

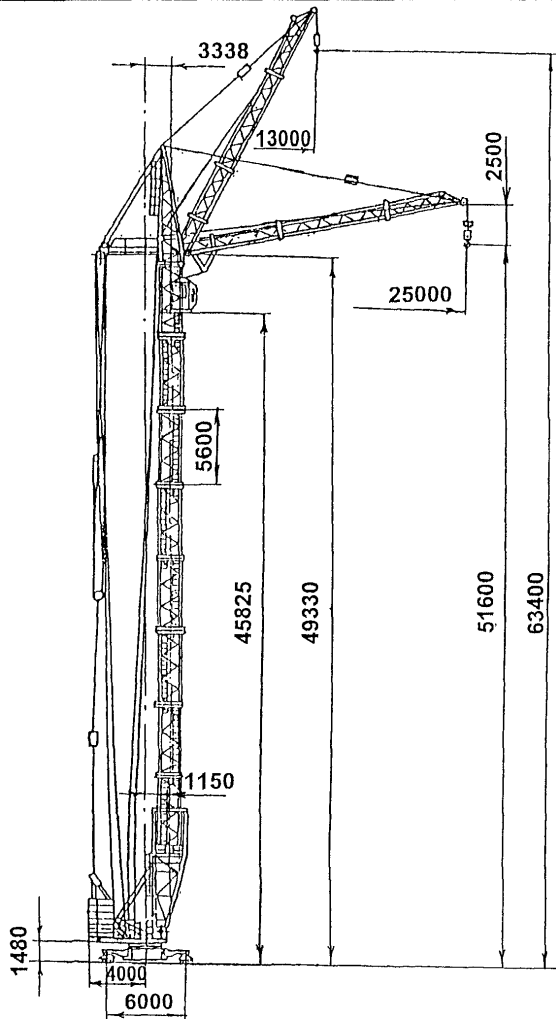

Наружные размеры стрелы

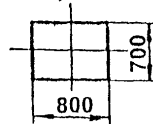

Крюковая подвеска

1390

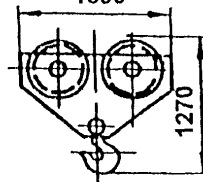

Тормозной путь стрелы

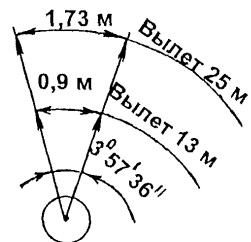

Наружные размеры башни

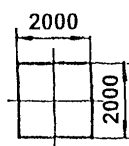

Тележки

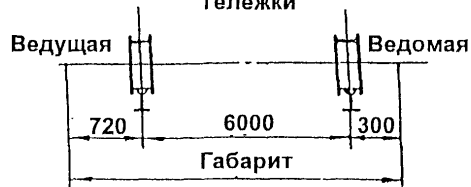

Буфер

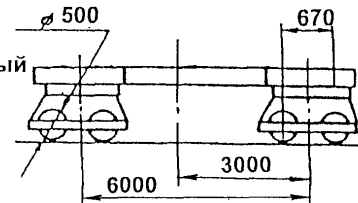
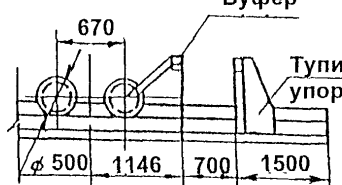

КБ-405.2

Графики грузоподъемности
и высоты подъема крана КБ-405.2

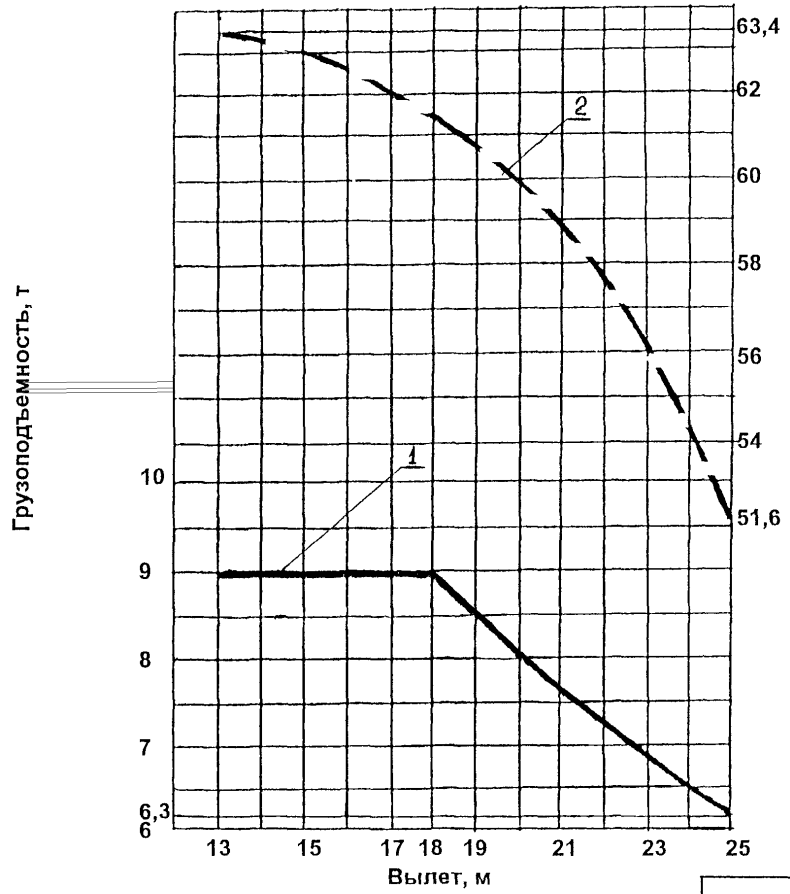

КБ-405.2

8. ОБЩИЕ СВЕДЕНИЯ,
ОСНОВНЫЕ ТЕХНИЧЕСКИЕ ХАРАКТЕРИСТИКИ
БАШЕННОГО КРАНА КБМ-401П-00*

I. КОНСТРУКТИВНЫЕ РЕШЕНИЯ

ТИП КРАНА	ПЕРЕДВИЖНОЙ НА РЕЛЬСОВОМ ХОДУ, САМОПОДЪЕМНЫЙ - БАЗОВАЯ МОДЕЛЬ ИСПОЛНЕНИЙ МОДУЛЬНОГО БАШЕННОГО КРАНА	ЗАПАСОВКА ГРУЗОВОГО КАНАТА	ОБЕСПЕЧИВАЕТ ГОРИЗОНТАЛЬНОЕ ПЕРЕМЕЩЕНИЕ ГРУЗА ПРИ ИЗМЕНЕНИИ ВЫЛЕТА, КАК ПРИ ГОРИЗОНТАЛЬНОЙ, ТАК И ПРИ НАКЛОННОЙ СТРЕЛЕ
КОНСТРУКЦИЯ СТРЕЛЫ	БАЛОЧНАЯ ИЛИ ПОДЪЕМНАЯ В ЗАВИСИМОСТИ ОТ ИСПОЛНЕНИЯ	ИЗМЕНЕНИЕ ВЫЛЕТА	С ГРУЗОМ НА КРЮКЕ И БЕЗ ГРУЗА НА КРЮКЕ
БАЛОЧНАЯ СТРЕЛА	ИМЕЕТ ДВА УСТАНОВОЧНЫХ ПОЛОЖЕНИЯ: ГОРИЗОНТАЛЬНОЕ И НАКЛОННОЕ ПОД УГЛОМ 30° К ГОРИЗОНТУ. В ОБОИХ ПОЛОЖЕНИЯХ СТРЕЛЫ ГРУЗОВАЯ ТЕЛЕЖКА МОЖЕТ ПЕРЕМЕЩАТЬСЯ С ПОДВЕШЕННЫМ ГРУЗОМ ВДОЛЬ СТРЕЛЫ	КОНСТРУКЦИЯ БАШНИ	ПОВОРОТНАЯ
ПОДЪЕМНАЯ СТРЕЛА	ОБЕСПЕЧИВАЕТ ВОЗМОЖНОСТЬ ИЗМЕНЕНИЯ УГЛА НАКЛОНА (ИЗМЕНЕНИЯ ВЫЛЕТА) С ПОДВЕШЕННЫМ ГРУЗОМ В ПРЕДЕЛАХ ГРУЗОВОЙ ХАРАКТЕРИСТИКИ КРАНА	РАСПОЛОЖЕНИЕ ПРОТИВОВЕСА	НА ПОВОРОТНОЙ ПЛАТФОРМЕ
		КАБИНА МАШИНИСТА	ЗАКРЫТАЯ
		МЕСТО УПРАВЛЕНИЯ: ПРИ РАБОТЕ ПРИ МОНТАЖЕ И ИСПЫТАНИЯХ	ИЗ КАБИНЫ МАШИНИСТА С ВЫНОСНОГО ПУЛЬТА
		ТОКОПОДВОД	ГИБКИМ КАБЕЛЕМ, СОЕДИНЕННЫМ С КАБЕЛЬНЫМ БАРАБАНОМ КРАНА
		ПЕРЕВОЗКА КРАНА С ОБЪЕКТА НА ОБЪЕКТ	В СБОРЕ
		СПОСОБ МОНТАЖА БАШНИ	ПОДРАЩИВАНИЕМ

* БАШЕННЫЙ КРАН КБМ-401П-00 ПРЕДСТАВЛЯЕТ СОБОЙ БАЗОВУЮ МОДЕЛЬ ИСПОЛНЕНИЙ МОДУЛЬНОГО БАШЕННОГО КРАНА. ПОМИМО БАЗОВОЙ МОДЕЛИ МОЖНО С ПОМОЩЬЮ СМЕННЫХ МОДУЛЕЙ ПОЛУЧИТЬ 38 ИСПОЛНЕНИЙ. КРОМЕ 38 ИСПОЛНЕНИЙ МОГУТ БЫТЬ ИСПОЛНЕНИЯ С ДОПОЛНИТЕЛЬНЫМИ НОМЕРАМИ -01, -02, -03.

КБМ-401П

II. УСЛОВИЯ ПРИМЕНЕНИЯ

ВЕТРОВОЙ РАЙОН ПО ГОСТ 1451-77

I - III

ДОПУСТИМАЯ ПРИ РАБОТЕ КРАНА
СКОРОСТЬ ВЕТРА, М/С

12

ДОПУСТИМАЯ СКОРОСТЬ ВЕТРА
НЕРАБОЧЕГО СОСТОЯНИЯ КРАНА

ИСПОЛНЕНИЯ КРАНА КВМ-401П	СКОРОСТЬ ВЕТРА, М/С	ВЕТРОВОЙ РАЙОН
07; 13; 20; 27; 31; 07-1; 13-1; 31-1	21	I
06; 12; 19; 26; 29; 06-1; 12-1; 29-1	24	II
00; 04; 05; 11; 17; 18; 24; 25; 28; 32; 33; 38; 00-1; 04-1; 05-1; 11-1; 28-1; 32-1	27	III
03; 10; 16; 23; 30; 37; 03-1; 10-1; 30-1	30	IV
02; 09; 14; 15; 21; 22; 35; 36; 02-1; 09-1	33	V
08; 08-1	37	VI
01; 01-1	40	VII

ДОПУСТИМАЯ СКОРОСТЬ ВЕТРА
РАБОЧЕГО СОСТОЯНИЯ КРАНА НА ВЫСОТЕ ОГОЛОВКА

ИСПОЛНЕНИЯ КРАНА	СКОРОСТЬ ВЕТРА, М/С
-01, -08, -14, -21	17
-02, -09, -15, -22, -30	17,5
-03, -04, -10, -11, -16, -17, -23, -24, -28, -32, -33	18
-00, -05, -06, -12, -18, -19, -25, -26, -29, -31	18,5
-07, -13, -20, -27	19

ИСПОЛНЕНИЕ КРАНА:

ДЛЯ ЭКСПЛУАТАЦИИ В РАЙОНАХ С УМЕРЕННЫМ КЛИМАТОМ
ПРИ ТЕМПЕРАТУРЕ ОКРУЖАЮЩЕГО ВОЗДУХА $\pm 40^{\circ}\text{C}$ *ДОПУСТИМЫЙ УКЛОН РЕЛЬСОВОГО
ПУТИ** ПО СНИП 3.08.01-85:

ПРИ УКЛАДКЕ	0,004
ПРИ ЭКСПЛУАТАЦИИ	0,01
ПРИ УКЛАДКЕ И ЭКСПЛУАТАЦИИ КРИВОЛИНЕЙНОГО УЧАСТКА	0,003

* ПРИ СНИЖЕНИИ ТЕМПЕРАТУРЫ В ЭТИХ РАЙОНАХ НИЖЕ
- 40 $^{\circ}\text{C}$ КРАН ДО ВОЗОБНОВЛЕНИЯ ЭКСПЛУАТАЦИИ ИЛИ
ПУСКА В РАБОТУ ДОЛЖЕН БЫТЬ ПОДВЕРГНУТ ВНЕОЧЕ-
РЕДНОМУ ТЕХНИЧЕСКОМУ ОСВИДЕТЕЛЬСТВОВАНИЮ** ТОЛЬКО ДЛЯ ИСПОЛНЕНИЙ КРАНА С ГРУЗОВЫМ МОМЕНТОМ
ДО 160 Т•М

КВМ-401П

ОГРАНИЧЕНИЕ ОДНОВРЕ-
МЕННОСТИ ВЫПОЛНЕНИЯ
РАБОЧИХ ОПЕРАЦИЙ
КРАНА

ПРИ РАБОТЕ НА ПРЯ-
МОЛИНЕЙНЫХ ПУТЯХ-
ДВЕ ЛЮБЫХ ОПЕРАЦИИ;
НА КРИВОЛИНЕЙНЫХ
ПУТЯХ - ДВЕ ЛЮБЫЕ
ОПЕРАЦИИ, КРОМЕ ПЕРЕ-
ДВИЖЕНИЯ С ПОВОРОТОМ

РОД ЭЛЕКТРИЧЕСКОГО ТОКА И НАПРЯЖЕНИЕ

ЦЕПЬ	РОД ТОКА	НАПРЯ- ЖЕНИЕ, В
СИЛОВАЯ	ПЕРЕМЕННЫЙ	380
УПРАВЛЕНИЯ	ПЕРЕМЕННЫЙ	380
РАБОЧЕГО ОСВЕЩЕНИЯ	ПЕРЕМЕННЫЙ	220
РЕМОНТНОГО ОСВЕЩЕНИЯ	ПЕРЕМЕННЫЙ	12

III. ОСНОВНЫЕ ТЕХНИЧЕСКИЕ ХАРАКТЕРИСТИКИ

ИСПОЛНЕНИЯ КРАНА:

БАЗОВОЕ 00
С БАЛОЧНОЙ СТРЕЛОЙ 00...27; 00-1...13-1;
33...38;
С ПОДЪЕМНОЙ СТРЕЛОЙ 28...32; 28-1...32-1

ТЕХНИЧЕСКАЯ ХАРАКТЕРИСТИКА КРАНА КБМ-401П-00
(БАЗОВАЯ МОДЕЛЬ)

ГРУЗОВОЙ МОМЕНТ, Т•М 160

ГРУЗОПОДЪЕМНОСТЬ, Т:
ПРИ НАИБОЛЬШЕМ ВЫЛЕТЕ 6
НАИБОЛЬШАЯ 10

ВЫЛЕТ, М:
НАИБОЛЬШИЙ 25
ПРИ НАИБОЛЬШЕЙ ГРУЗОПОДЪЕМНОСТИ 16
НАИМЕНЬШИЙ 6

ВЫСОТА ПОЪЕМА, М:
ПРИ НАИБОЛЬШЕМ ВЫЛЕТЕ 47,2
ПРИ НАИБОЛЬШЕЙ ГРУЗОПОДЪЕМНОСТИ 47,2
НАИБОЛЬШАЯ 57,8

СКОРОСТЬ, М/МИН:
ПОДЪЕМА ГРУЗА НАИБОЛЬШЕЙ МАССЫ 30
ПОДЪЕМА НАИБОЛЬШАЯ (ГРУЗ ДО 2,5 Т) 45
ПЛАВНОЙ ПОСАДКИ ГРУЗА 4,8
ПЕРЕДВИЖЕНИЯ ГРУЗОВОЙ ТЕЛЕЖКИ 30
ПЕРЕДВИЖЕНИЯ КРАНА 28

ВРЕМЯ ПОЛНОГО ИЗМЕНЕНИЯ ВЫЛЕТА, МИН 1,2

ЗАДНИЙ ГАБАРИТ, М 4,4*

ЧАСТОТА ВРАЩЕНИЯ, ОБ/МИН 0,72

УГОЛ ПОВОРОТА, ГРАД. 1080

БАЗА, М 6

КОЛЕЯ, М 6

МАССА, Т:
КРАНА ОБЩАЯ 114,8
КРАНА КОНСТРУКТИВНАЯ 64,8
ПРОТИВОВЕСА 50

* ДЛЯ КРАНОВ С ЗАВОДСКИМИ № № 317...326 ЗАДНИЙ
ГАБАРИТ РАВЕН 4,2 М

КБМ-401П

ЧИСЛО ХОДОВЫХ КОЛЕС	8
ЧИСЛО ПРИВОДНЫХ КОЛЕС	8
ТИП РЕЛЬСА	P43 ИЛИ P50
НАИМЕНЬШИЙ РАДИУС ЗАКРУГЛЕНИЯ ВНУТРЕННЕГО РЕЛЬСА, М	10
ТИП ХОДОВОЙ ТЕЛЕЖКИ	ДВУХКОЛЕСНАЯ
РАСЧЕТНАЯ НАГРУЗКА ОТ ХОДОВОГО КОЛЕСА НА РЕЛЬС, Т, НЕ БОЛЕЕ	30,1
НОМЕР КРЮКА ПО ГОСТ 6627-74 И ЕГО ГРУЗОПОДЪЕМНОСТЬ, Т	17А* 12,5
МОЩНОСТЬ ЭЛЕКТРОДВИГАТЕЛЕЙ, КВТ: ГРУЗОВОЙ ЛЕБЕДКИ:	
ДЛЯ ИСПОЛНЕНИЙ С ДОПОЛНИТЕЛЬНЫМИ НОМЕРАМИ:	
01	55,37
02	86,5
03	58
ДЛЯ ИСПОЛНЕНИЙ БЕЗ ДОПОЛНИТЕЛЬНЫХ НОМЕРОВ	50
СТРЕЛОВОЙ ЛЕБЕДКИ	50
МЕХАНИЗМА ПЕРЕДВИЖЕНИЯ ГРУЗОВОЙ ТЕЛЕЖКИ	5
МЕХАНИЗМА ПЕРЕДВИЖЕНИЯ КРАНА	6,3 (4 ШТ.)
МЕХАНИЗМА ПОВОРОТА:	
ДЛЯ ИСПОЛНЕНИЙ: -00;-27;-33;-35	3,5 (2 ШТ.)
ДЛЯ ИСПОЛНЕНИЙ: -28...-32; -00-1...-13-1; -28...-32-1	5 (1 ШТ.)
МЕХАНИЗМА КАБЕЛЬНОГО БАРАБАНА	0,4

* ДЛЯ ВСЕХ ИСПОЛНЕНИЙ

ХАРАКТЕРИСТИКА ТОРМОЗОВ

МЕХАНИЗМ, НА КОТОРОМ УСТАНОВЛЕН ТОРМОЗ	ПУТЬ ТОРМОЖЕНИЯ МЕХАНИЗМА
ГРУЗОВАЯ ЛЕБЕДКА	0,1...0,6 М (ПО КАНАТУ)
СТРЕЛОВАЯ ЛЕБЕДКА	0,05...0,07 М (ПО КАНАТУ)
ПЕРЕДВИЖЕНИЯ ГРУЗОВОЙ ТЕЛЕЖКИ	0,05...0,1 М (ПО КАНАТУ)
ПЕРЕДВИЖЕНИЯ КРАНА	0,2...0,3 М
ПОВОРОТА КРАНА	6°...10° (0,03 ОБ.)

КОНЕЧНЫЕ ВЫКЛЮЧАТЕЛИ РАБОЧИХ ДВИЖЕНИЙ

МЕХАНИЗМ, ДЛЯ ОСТАНОВКИ КОТОРОГО ПРЕДНАЗНАЧЕН КОНЕЧНЫЙ ВЫКЛЮЧАТЕЛЬ	РАССТОЯНИЕ ОТ МЕХАНИЗМА ДО УПОРА В МОМЕНТ ОТКЛЮЧЕ- НИЯ ЭЛЕКТРОДВИГА- ТЕЛЯ
ГРУЗОВАЯ ЛЕБЕДКА: ПРИ ПОДЪЕМЕ ПРИ СПУСКЕ	0,4...0,5 М 2,8 М
СТРЕЛОВАЯ ЛЕБЕДКА	-
ПЕРЕДВИЖЕНИЯ КРАНА	0,6 М
ПЕРЕДВИЖЕНИЯ ГРУЗОВОЙ ТЕЛЕЖКИ	-
ПОВОРОТА	-
ВЫДВИЖЕНИЯ БАШНИ	0,1 М

КВМ-401П

ТЕХНИЧЕСКИЕ ХАРАКТЕРИСТИКИ БАШЕННОГО КРАНА КБМ-401П (ИСПОЛНЕНИЯ 00...38)

ПОКАЗАТЕЛЬ	ИСПОЛНЕНИЯ													
	00-1	01-1	02-1	03-1	04-1	05-1	06-1	07-1	08-1	09-1	10-1	11-1	12-1	13-1
	00	01	02	03	04	05	06	07	08	09	10	11	12	13
ГРУЗОВОЙ МОМЕНТ, Т·М	160	200	195	184	184	177	170	162	182	167	167	167	144	144
ГРУЗОПОДЪЕМНОСТЬ, Т:														
ПРИ НАИБОЛЬШЕМ ВЫЛЕТЕ ГОРИЗОНТАЛЬНОЙ СТРЕЛЫ	6	10	9,6	9,1	9,1	8,7	8,3	7,9	6,8	6,3	6,3	6,3	5,5	5,3
ПРИ НАИБОЛЬШЕМ ВЫЛЕТЕ НАКЛОННОЙ СТРЕЛЫ, $\alpha = 30^\circ$	6	10	9,6	9,1	9,1	8,7	8,3	7,9	6,8	6,3	6,3	6,3	5,5	5,3
НАИБОЛЬШАЯ	10	10	10	10	10	10	10	10	10	10	10	10	10	10
ВЫЛЕТ, М:														
НАИБОЛЬШИЙ ПРИ ГОРИЗОНТАЛЬНОЙ СТРЕЛЕ	25	20	20	20	20	20	20	20	25	25	25	25	25	25
НАИБОЛЬШИЙ ПРИ НАКЛОННОЙ СТРЕЛЕ, $\alpha = 30^\circ$	22	18	18	18	18	18	18	18	22	22	22	22	22	22
НАИМЕНЬШИЙ	6	6	6	6	6	6	6	6	6	6	6	6	6	6
ПРИ НАИБОЛЬШЕЙ ГРУЗОПОДЪЕМНОСТИ ГОРИЗОНТАЛЬНОЙ СТРЕЛЫ	16	20	19,5	18,4	18,4	17,7	17	16,2	18,2	16,7	16,7	16,7	14,4	14,4
ПРИ НАИБОЛЬШЕЙ ГРУЗОПОДЪЕМНОСТИ НАКЛОННОЙ СТРЕЛЫ, $\alpha = 30^\circ$	14,4	17,8	17,4	16,4	16,4	15,8	15,2	14,5	16,3	15	15	15	13	13
КОЛИЧЕСТВО СЕКЦИЙ В БАШНЕ, ШТ.	7	3	4	5	6	7	8	9	3	4	5	6	8	9
ВЫСОТА ПОДЪЕМА, М:														
ПРИ НАИБОЛЬШЕМ ВЫЛЕТЕ	47,2	24,8	30,4	36	41,6	47,2	52,8	58,4	24,8	30,4	36	41,6	52,8	58,4
НАИБОЛЬШАЯ ПРИ НАКЛОННОЙ СТРЕЛЕ, $\alpha = 30^\circ$	57,8	32,9	38,5	44,1	49,7	55,3	60,9	66,5	35,4	41	46,6	52,2	63,4	69
МАССА КОНСТРУКТИВНАЯ, Т	64,8	58,7	60,1	61,5	62,9	64,3	65,7	67,1	59,2	60,8	62	63,4	66,2	67,6

ПОКАЗАТЕЛЬ	ИСПОЛНЕНИЯ													
	14	15	16	17	18	19	20	21	22	23	24	25	26	27
ГРУЗОВОЙ МОМЕНТ, Т·М	160	149	149	139	139	129	129	130	130	130	118	118	102	102
ГРУЗОПОДЪЕМНОСТЬ, Т:														
ПРИ НАИБОЛЬШЕМ ВЫЛЕТЕ ГОРИ- ЗОНТАЛЬНОЙ СТРЕЛЫ	4,7	4,3	4,3	3,9	3,9	3,3	3,3	2,8	2,8	2,8	2,3	2,3	1,8	1,8
ПРИ НАИБОЛЬШЕМ ВЫЛЕТЕ НАКЛОН- НОЙ СТРЕЛЫ, $\alpha = 30^{\circ}$	4,7	4,3	4,3	3,9	3,9	3,3	3,3	2,8	2,8	2,8	2,3	2,3	1,8	1,8
НАИБОЛЬШАЯ	10	10	10	10	10	10	10	10	10	10	10	10	10	10
ВЫЛЕТ, М:														
НАИБОЛЬШИЙ ПРИ ГОРИЗОНТАЛЬНОЙ СТРЕЛЕ	30	30	30	30	30	30	30	35	35	35	35	35	35	35
НАИБОЛЬШИЙ ПРИ НАКЛОННОЙ СТРЕЛЕ, $\alpha = 30^{\circ}$	26,5	26,5	26,5	26,5	26,5	26,5	26,5	30,7	30,7	30,7	30,7	30,7	30,7	30,7
НАИМЕНЬШИЙ	6	6	6	6	6	6	6	6	6	6	6	6	6	6
ПРИ НАИБОЛЬШЕЙ ГРУЗОПОДЪЕМНО- СТИ ГОРИЗОНТАЛЬНОЙ СТРЕЛЫ	16	14,9	14,9	13,9	13,9	12,9	12,9	13	13	13	11,8	11,8	10,2	10,2
ПРИ НАИБОЛЬШЕЙ ГРУЗОПОДЪЕМНО- СТИ НАКЛОННОЙ СТРЕЛЫ, $\alpha = 30^{\circ}$	14,4	13,4	13,4	12,5	12,5	11,7	11,7	11,8	11,8	11,8	10,6	10,6	9	9
КОЛИЧЕСТВО СЕКЦИЙ В БАШНЕ, ШТ.	3	4	5	6	7	8	9	3	4	5	6	7	8	9
ВЫСОТА ПОДЪЕМА, М:														
ПРИ НАИБОЛЬШЕМ ВЫЛЕТЕ	24,8	30,4	36	41,6	47,2	52,8	58,4	24,8	30,4	36	41,6	47,2	52,8	58,4
НАИБОЛЬШАЯ ПРИ НАКЛОННОЙ СТРЕЛЕ, $\alpha = 30^{\circ}$	37,9	43,5	49,1	54,7	60,3	65,9	71,5	40,4	46	51,6	57,2	62,8	68,4	74
МАССА КОНСТРУКТИВНАЯ, Т	59,7	61,1	62,5	63,9	65,3	66,7	68,1	60,2	61,6	63	64,4	65,8	67,2	68,6

ПОКАЗАТЕЛЬ	ИСПОЛНЕНИЯ									
	28-1	29-1	30-1	31-1	32-1					
	28	29	30	31	32	33	35	36	37	38
ГРУЗОВОЙ МОМЕНТ, Т•М	187,5	160	180	135	200	120	140	130	130	120
ГРУЗОПОДЪЕМНОСТЬ, Т:										
ПРИ НАИБОЛЬШЕМ ВЫЛЕТЕ ГОРИЗОНТАЛЬНОЙ СТРЕЛЫ	7,5	6,3	5,7	4,5	10	2,5	2,5	2,5	2,5	2,5
ПРИ НАИБОЛЬШЕМ ВЫЛЕТЕ НАКЛОННОЙ СТРЕЛЫ, $\alpha = 30^\circ$	-	-	-	-	-	-	-	-	-	-
НАИБОЛЬШАЯ	10	9	10	8	10	10	10	10	10	10
ВЫЛЕТ, М:										
НАИБОЛЬШИЙ ПРИ ГОРИЗОНТАЛЬНОЙ СТРЕЛЕ	25	25	30	30	20	40	40	40	40	40
НАИБОЛЬШИЙ ПРИ НАКЛОННОЙ СТРЕЛЕ, $\alpha = 30^\circ$	-	-	-	-	-	-	-	-	-	-
НАИМЕНЬШИЙ	13	13	15	15	11	6	6	6	6	6
ПРИ НАИБОЛЬШЕЙ ГРУЗОПОДЪЕМНОСТИ ГОРИЗОНТАЛЬНОЙ СТРЕЛЫ	18	18	18	15	20	12	14	13	13	12
ПРИ НАИБОЛЬШЕЙ ГРУЗОПОДЪЕМНОСТИ НАКЛОННОЙ СТРЕЛЫ, $\alpha = 30^\circ$	-	-	-	-	-	-	-	-	-	-
КОЛИЧЕСТВО СЕКЦИЙ В БАШНЕ, ШТ.	6	7	5	7	6	7	3	4	5	6
ВЫСОТА ПОДЪЕМА, М:										
ПРИ НАИБОЛЬШЕМ ВЫЛЕТЕ	46	51,6	36,2	53	44,7	47,2	24,8	30,4	36	41,6
НАИБОЛЬШАЯ ПРИ НАКЛОННОЙ СТРЕЛЕ, $\alpha = 30^\circ$	57,8	63,4	51,2	68	53,3	-	-	-	-	-
МАССА КОНСТРУКТИВНАЯ, Т	63,1	64,5	60,8	65	62,6	66,1	60,5	61,9	63,3	64,7

ПРИМЕЧАНИЯ

1. МАССА ПРОТИВОВЕСА ДЛЯ ВСЕХ ИСПОЛНЕНИЙ - 50 Т
2. ГЛУБИНА ОПУСКАНИЯ ДЛЯ ВСЕХ ИСПОЛНЕНИЙ - 5 М
3. СКОРОСТЬ ПОДЪЕМА (ОПУСКАНИЯ) ГРУЗА НАИБОЛЬШЕЙ МАССЫ ДЛЯ ВСЕХ ИСПОЛНЕНИЙ, М/МИН:

С ДОПОЛНИТЕЛЬНЫМ НОМЕРОМ: 01	30
С ДОПОЛНИТЕЛЬНЫМ НОМЕРОМ: 02	30
С ДОПОЛНИТЕЛЬНЫМ НОМЕРОМ: 03	36
4. СКОРОСТЬ ПОДЪЕМА (ОПУСКАНИЯ) ГРУЗА МАССОЙ 2,5 Т ДЛЯ ВСЕХ ИСПОЛНЕНИЙ, М/МИН:

С ДОПОЛНИТЕЛЬНЫМ НОМЕРОМ: 01	83
С ДОПОЛНИТЕЛЬНЫМ НОМЕРОМ: 02	45
С ДОПОЛНИТЕЛЬНЫМ НОМЕРОМ: 03	75
5. СКОРОСТЬ ОПУСКАНИЯ КРЮКОВОЙ ПОДВЕСКИ НАИБОЛЬШАЯ ДЛЯ ВСЕХ ИСПОЛНЕНИЙ, М/МИН:

С ДОПОЛНИТЕЛЬНЫМ НОМЕРОМ: 01	125
С ДОПОЛНИТЕЛЬНЫМ НОМЕРОМ: 02	46
С ДОПОЛНИТЕЛЬНЫМ НОМЕРОМ: 03	90
6. СКОРОСТЬ ПЛАВНОЙ ПОСАДКИ ГРУЗА ДЛЯ ВСЕХ ИСПОЛНЕНИЙ СОСТАВЛЯЕТ 4,8 М/МИН
7. УСТРОЙСТВО КРИВОЛИНЕЙНЫХ УЧАСТКОВ ПУТЕЙ ПРИ НАИМЕНЬШЕМ РАДИУСЕ 10 М ТОЛЬКО ДЛЯ ИСПОЛНЕНИЙ КРАНА С ГРУЗОВЫМ МОМЕНТОМ 160 Т•М
8. РАССТОЯНИЕ ОТ ЗЕВА КРЮКА ДО НИЖНЕЙ ПЛОСКОСТИ СТРЕЛЫ ПРИ СОПРИКОСНОВЕНИИ КРЮКОВОЙ ОБОЙМЫ С ОГРАНИЧИТЕЛЕМ ВЫСОТЫ ПОДЪЕМА СОСТАВЛЯЕТ 2,55 М ДЛЯ КРАНОВ ИСПОЛНЕНИЙ КБМ-401П-28; -29; -30; -31; -32. ЭТОТ РАЗМЕР ПОСТОЯННЫЙ И НЕ ЗАВИСИТ ОТ УГЛА НАКЛОНА СТРЕЛЫ
9. ПРИ РАБОТЕ СТРЕЛОЙ С ВЫЛЕТОМ 40 М:

ТОРМОЖЕНИЕ МЕХАНИЗМОВ ПОВОРОТА ПРИВОДИТ К РАСКАЧИВАНИЮ ЕЕ В ГОРИЗОНТАЛЬНОЙ ПЛОСКОСТИ ДО 2 (ДО 1,4 М ПРИ ВЫЛЕТЕ 40 М);

ПРИ ПОДЪЕМЕ ГРУЗА МАССОЙ 2,5 Т НА ВЫЛЕТЕ 40 М КОНЕЦ СТРЕЛЫ ОПУСКАЕТСЯ НА 1 М;

ПРИ ПОДЪЕМЕ ГРУЗА МАССОЙ 10 Т НА ВЫЛЕТЕ 12 М КОНЕЦ СТРЕЛЫ ОПУСКАЕТСЯ НА 1,5 М
10. КРАН МОЖЕТ РАБОТАТЬ С НАВЕСНЫМИ ОДНОКАНАТНЫМИ ГРЕЙФЕРАМИ, НЕ ДОПУСКАЮЩИМИ РАЗГРУЗКУ НА ВЕСУ, С ПЛАВНОЙ ПОСАДКОЙ И ЧИСЛОМ ЦИКЛОВ ДО 8 В ЧАС И С ПЕРЕНОСНЫМИ БУНКЕРАМИ (БАДЬЯМИ) ПО ГОСТ 21807-76, ИМЕЮЩИМИ ВРЕМЯ РАЗГРУЗКИ НЕ МЕНЕЕ 10 С (МГНОВЕННАЯ РАЗГРУЗКА ЗАПРЕЩАЕТСЯ).

ПРИ ЭТОМ СУММАРНАЯ МАССА ГРЕЙФЕРА С ГРУЗОМ ИЛИ ЗАПОЛНЕННОГО БУНКЕРА (БАДЬИ), ОБОРУДОВАННОГО ВИБРАТОРОМ ДОЛЖНА НАХОДИТЬСЯ В ПРЕДЕЛАХ 50%, А ДЛЯ БУНКЕРОВ (БАДЕЙ) БЕЗ ВИБРАТОРА - В ПРЕДЕЛАХ 100% ГРУЗОПОДЪЕМНОСТИ КРАНА НА ДАННОМ ВЫЛЕТЕ.

ПРИМЕНЯТЬ ВИБРАТОРЫ, УСТАНОВЛИВАЕМЫЕ НА БУНКЕРАХ (БАДЬЯХ) В ЦЕЛЯХ УСКОРЕНИЯ РАЗГРУЗКИ ДОПУСКАЕТСЯ ЛИШЬ С ВЕРТИКАЛЬНОЙ ОСЬЮ ВРАЩЕНИЯ

Балочная стрела

Общий вид крана

Подъемная стрела

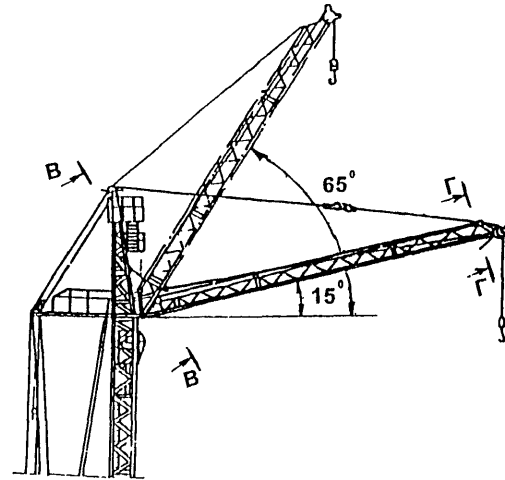
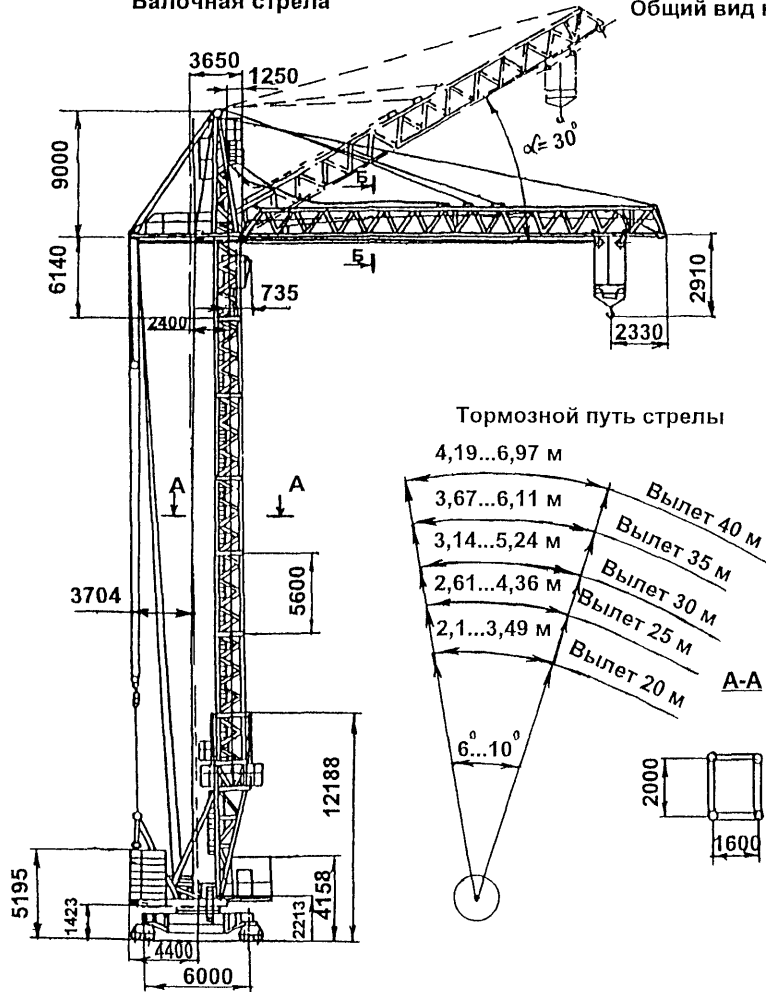

Тормозной путь стрелы

4,19...6,97 м

3,67...6,11 м

3,14...5,24 м

2,61...4,36 м

2,1...3,49 м

Вылет 40 м

Вылет 35 м

Вылет 30 м

Вылет 25 м

Вылет 20 м

А-А

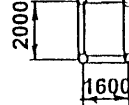
 $6^\circ \dots 10^\circ$ 

Б-Б

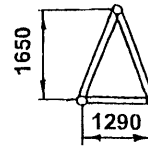

В-В

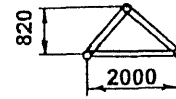

Г-Г



КБМ-401П

Ходовая рама в сборе

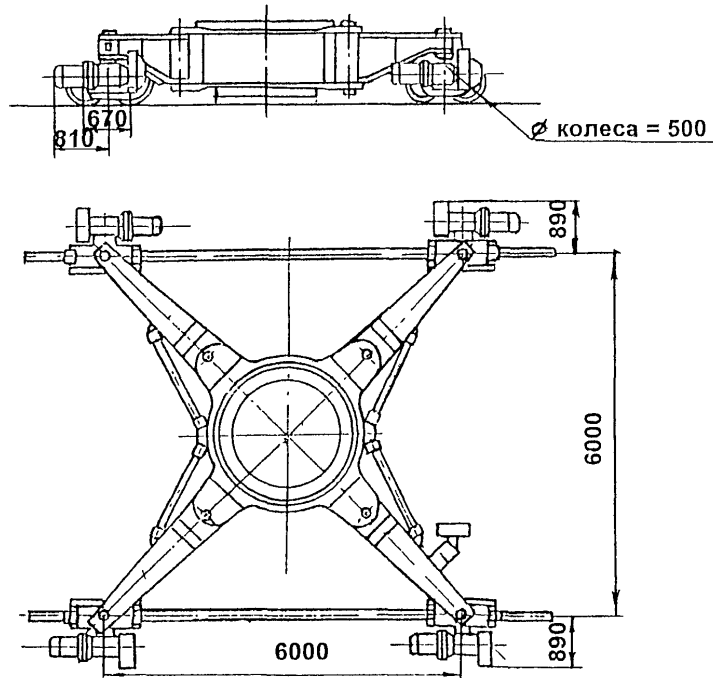

Крюковая подвеска

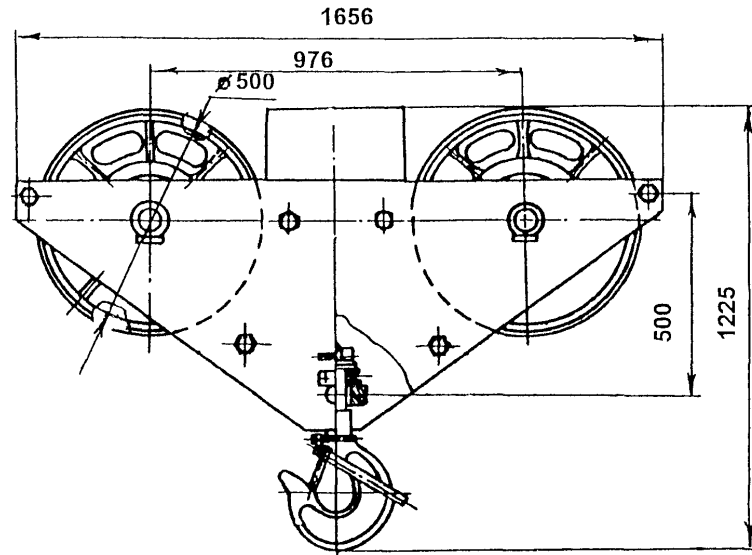

КБМ-401П

Краны с подъемной стрелой

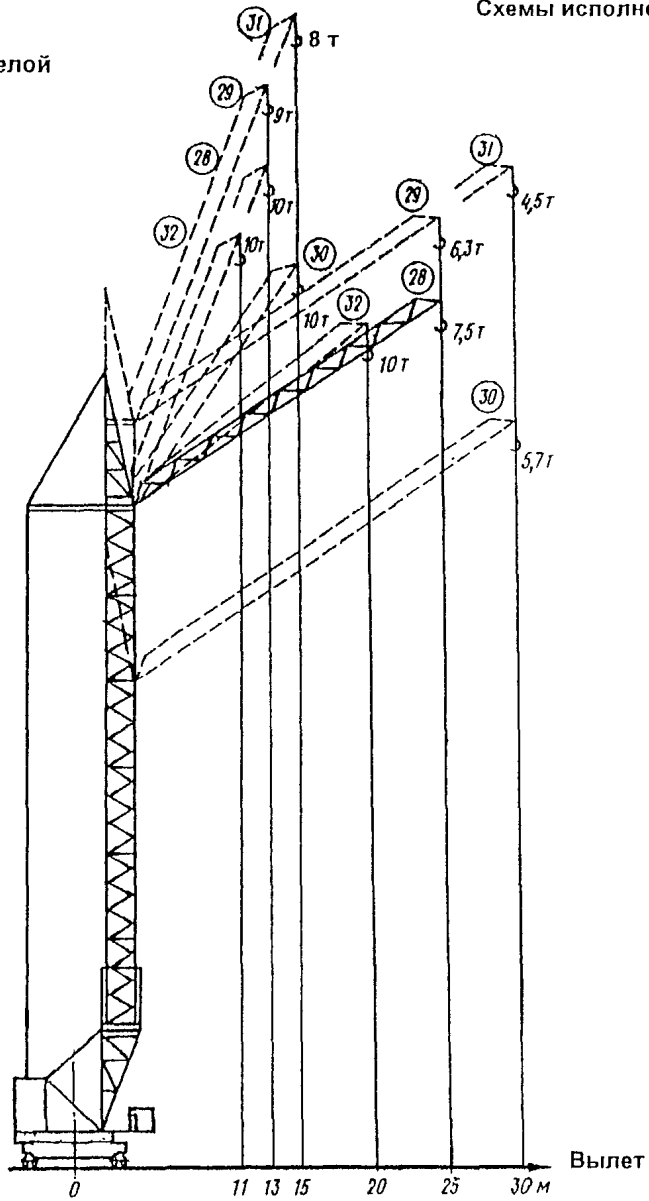

Краны с балочной стрелой

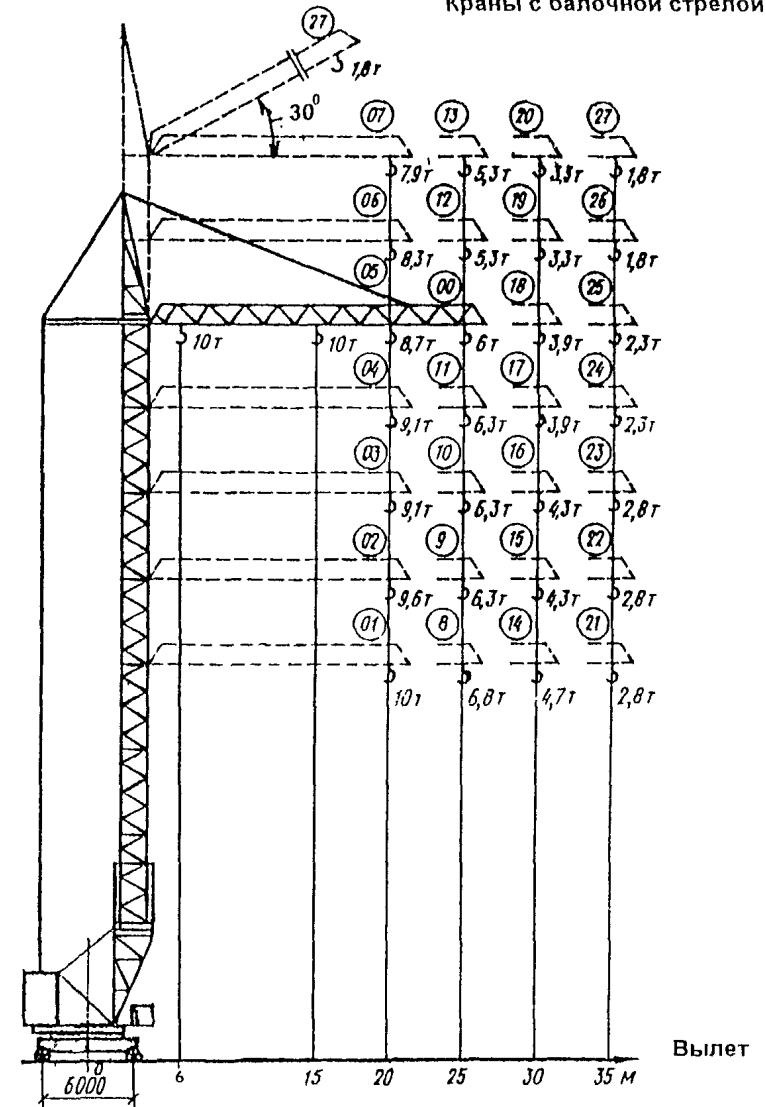

КБМ-401П

Графики грузоподъемности

График грузоподъемности крана исполнений -01...07; -01-1...-07-01



График грузоподъемности крана исполнений -00; -08...-13; -00-1;-08-1...-13-1



Графики грузоподъемности крана исполнений -14...-20

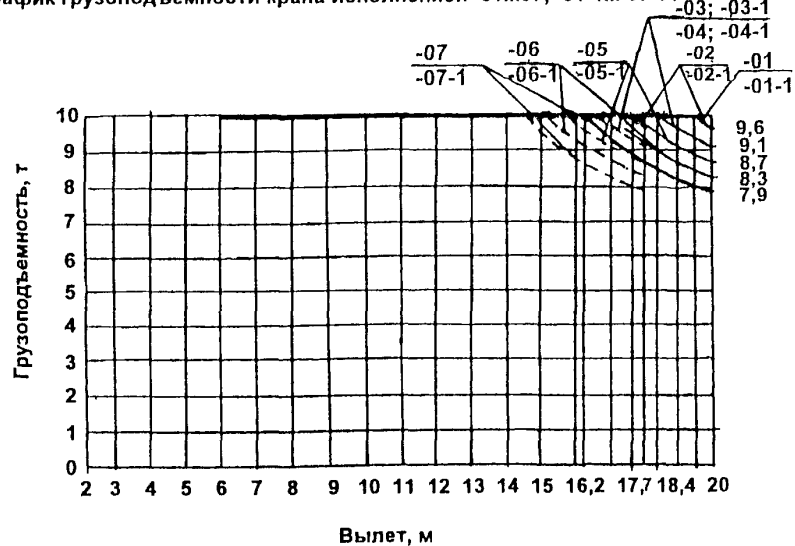
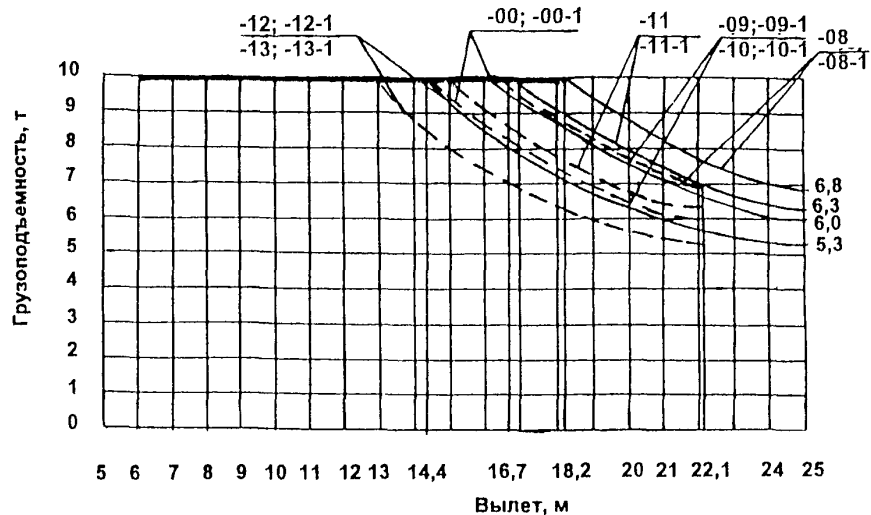
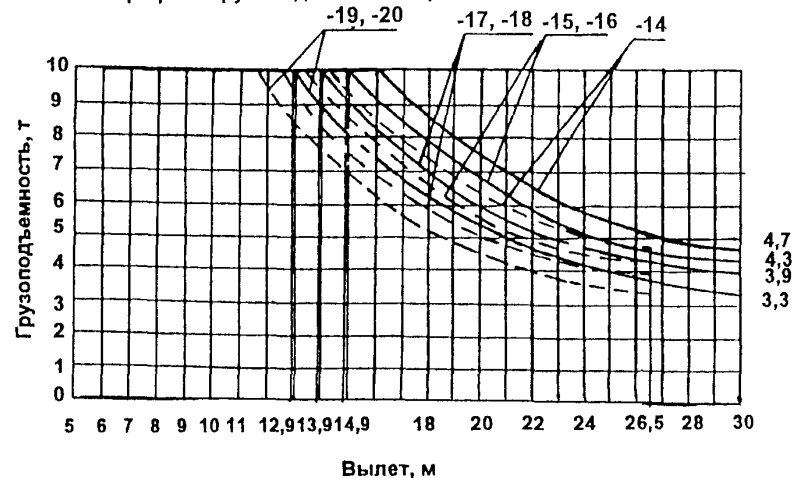

Графики грузоподъемности крана исполнений -21...-27

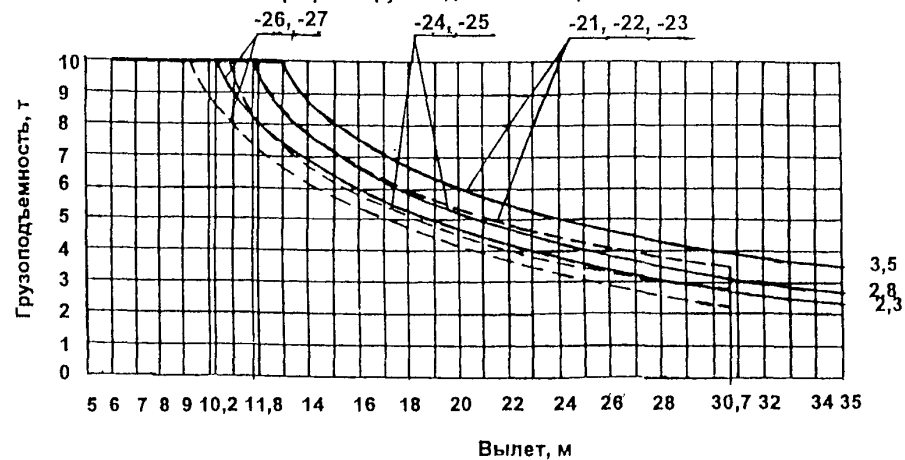

Пунктиром показаны характеристики для наклонной стрелы

КБМ-401П

График грузоподъемности исполнений крана -33...-38



График грузоподъемности исполнений крана -28...32; -28-1...-32-1



Таблица элементов крана КБМ-401П и их характеристики

Количество, шт.	Наименование	Эскиз	Длина,	Ширина,	Высота,	Масса,	Количество, шт.	Наименование	Эскиз	Длина,	Ширина,	Высота,	Масса,
			М	М	М	Т				М	М	М	Т
			L	B	H					L	B	H	
3-9	секция башни		5,6	1,6	2	2	1	оголовок стрелы		9,4	1,6	2	3,5
1	головка стрелы		1,96	1,29	1,65	0,3	1	портал		10,5	3,74	3,34	5,6
0-3	секция стрелы		5,1	1,29	1,65	0,57	1	ходовая рама		7	7	1,2	13,7
1	секция шарниров		5,1	1,29	1,65	0,66	1	поворотная платформа		5,4	3	2,2	13
1	основание стрелы		12,05	1,29	1,65	1,52	1	кабина машиниста		2,435	1,46	2,52	1,1
1	тележка грузовая		2,5	1,57	2,22	0,65	1	кабина аппаратная		1,96	2,46	2,1	2,2

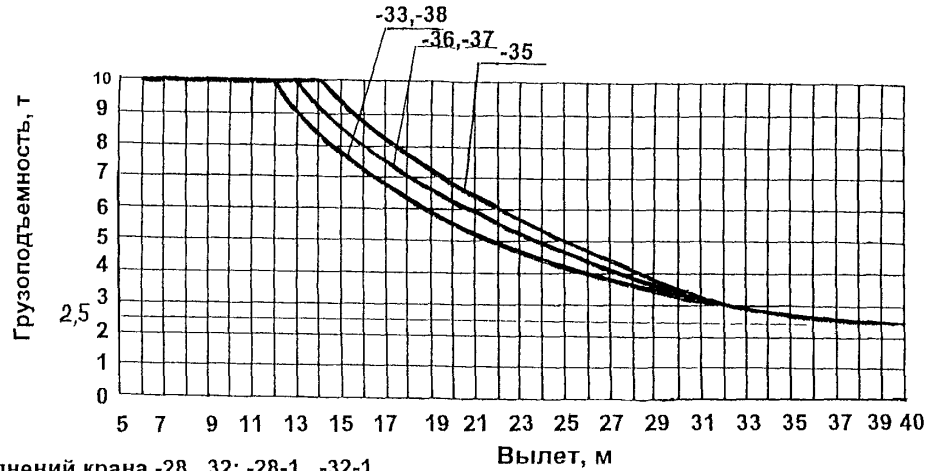
Схема закругления рельсовых путей

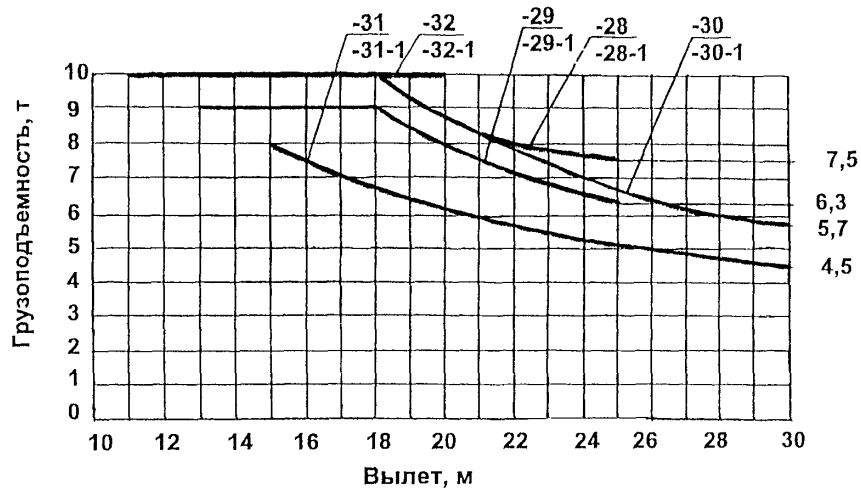
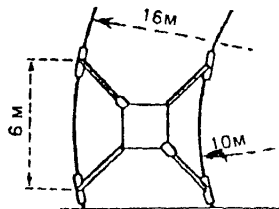

КБМ-401П

Транспортное положение КБМ-401П

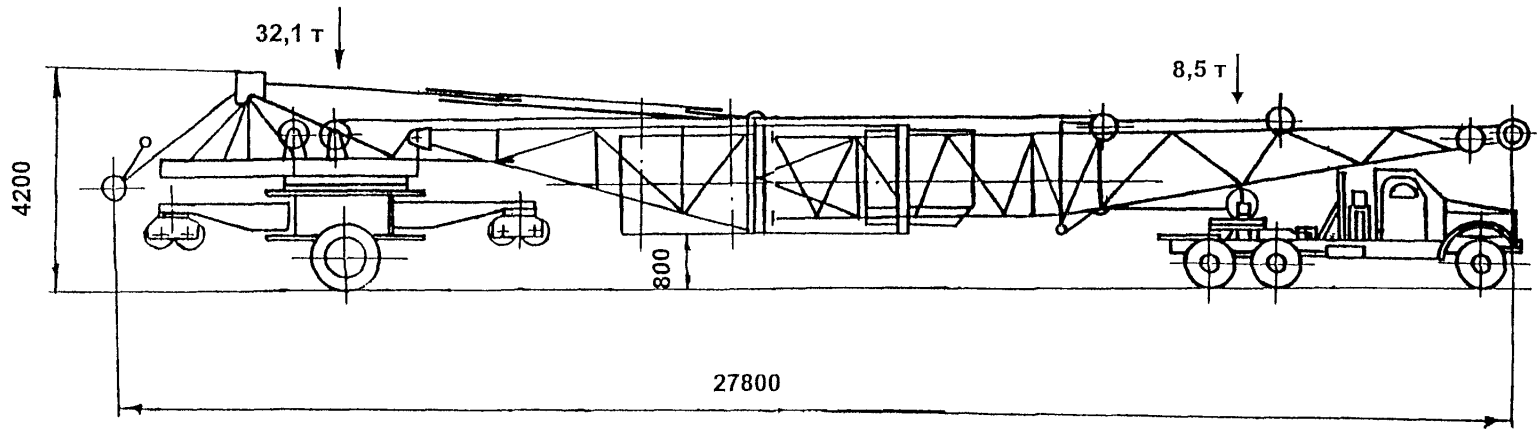

КБМ-401П

9. ОБЩИЕ СВЕДЕНИЯ,
ОСНОВНЫЕ ТЕХНИЧЕСКИЕ ХАРАКТЕРИСТИКИ
БАШЕННОГО КРАНА КБ-408-00*

I. КОНСТРУКТИВНЫЕ РЕШЕНИЯ

ТИП КРАНА	ПЕРЕДВИЖНОЙ НА РЕЛЬСОВОМ ХОДУ
КОНСТРУКЦИЯ СТРЕЛЫ	БАЛОЧНАЯ С ВОЗМОЖНОСТЬЮ ПЕРЕДВИЖЕНИЯ КАРЕТКИ ПО НАКЛОННОЙ СТРЕЛЕ
КОНСТРУКЦИЯ БАШНИ	ПОВОРОТНАЯ
РАСПОЛОЖЕНИЕ ПРОТИВОВЕСА	ВНИЗУ
КАБИНА УПРАВЛЕНИЯ	ЗАКРЫТАЯ, НЕПОДВИЖНАЯ
МЕСТО УПРАВЛЕНИЯ: ПРИ РАБОТЕ ПРИ МОНТАЖЕ И ИСПЫТАНИЯХ	ИЗ КАБИНЫ МАШИНИСТА С ВЫНОСНОГО ПУЛЬТА
ТОКОПОДВОД	ГИБКИМ КАБЕЛЕМ
ПЕРЕВОЗКА КРАНА С ОБЪЕКТА НА ОБЪЕКТ	В СБОРЕ ИЛИ УКРУПНЕННЫМИ УЗЛАМИ

II. УСЛОВИЯ ПРИМЕНЕНИЯ

ДОПУСТИМАЯ СКОРОСТЬ ВЕТРА РАБОЧЕГО СОСТОЯНИЯ, СООТВЕТСТВУЮЩАЯ ПОРОГУ СРАБАТЫВАНИЯ АНЕМОМЕТРА, УСТАНОВЛЕННОГО НА КРАНЕ, М/С: ДЛЯ ИСПОЛНЕНИЙ	
КБ-408.00.00.000-00*	15
КБ-408.00.00.000-01...-13	20

*) ОСНОВНОЕ ИСПОЛНЕНИЕ УСЛОВНО ОБОЗНАЧЕНО -00

ДОПУСТИМАЯ РАСЧЕТНАЯ СКОРОСТЬ ВЕТРА
НЕРАБОЧЕГО СОСТОЯНИЯ КРАНА
НА ВЫСОТЕ 10 М

ИСПОЛНЕНИЕ	ВЕТРОВОЙ РАЙОН ИСПОЛЬЗОВАНИЯ КРАНА	ПРЕДЕЛЬНОЕ ДОПУСТИМОЕ ЗНАЧЕНИЕ СКОРОСТИ ВЕТРА, М/С
-00, -01	I	21
-02, -03, -04	I - III	27
-05, -06, -07	I - V	33
-08, -09, -10	I - VI	37
-11, -12, -13	I - VII	40

ИСПОЛНЕНИЕ КРАНА:

ДЛЯ ЭКСПЛУАТАЦИИ В РАЙОНАХ С УМЕРЕННЫМ КЛИМАТОМ
ПРИ ТЕМПЕРАТУРЕ ОКРУЖАЮЩЕГО ВОЗДУХА ± 40 С

ДОПУСТИМЫЙ УКЛОН РЕЛЬСОВОГО ПУТИ:

ДЛЯ ПРЯМОЛИНЕЙНЫХ ПУТЕЙ:

ПРИ УКЛАДКЕ	0,004
ПРИ ЭКСПЛУАТАЦИИ	0,01

ДЛЯ КРИВОЛИНЕЙНЫХ УЧАСТКОВ ПУТИ:

ПРИ УКЛАДКЕ	0,003
ПРИ ЭКСПЛУАТАЦИИ	0,007

ОГРАНИЧЕНИЯ ОДНОВРЕМЕННОСТИ

ВЫПОЛНЕНИЯ РАБОЧИХ ОПЕРАЦИЙ КРАНА

ПРИ РАБОТЕ НА:

ПРЯМОЛИНЕЙНЫХ ПУТЯХ	МОЖНО СОВМЕЩАТЬ ДВЕ ЛЮБЫЕ ОПЕРАЦИИ
КРИВОЛИНЕЙНЫХ ПУТЯХ	МОЖНО ВЫПОЛНЯТЬ ОДНУ ЛЮБУЮ ОПЕРАЦИЮ

КБ-408

РОД ЭЛЕКТРИЧЕСКОГО ТОКА И НАПРЯЖЕНИЕ

ЦЕПЬ		РОД ТОКА	НАПРЯЖЕНИЕ, В
СИЛОВАЯ	МЕХАНИЗМ ПОДЪЕМА ГРУЗА	ПОСТОЯННЫЙ,* ОТ ВЫПРЯМИТЕЛЯ	460
	ОСТАЛЬНЫЕ МЕХАНИЗМЫ	ПЕРЕМЕННЫЙ**	380
УПРАВЛЕНИЯ		ПОСТОЯННЫЙ ПЕРЕМЕННЫЙ	170 380
РАБОЧЕГО ОСВЕЩЕНИЯ		ПЕРЕМЕННЫЙ	220
РЕМОНТНОГО ОСВЕЩЕНИЯ		ПЕРЕМЕННЫЙ	12

* ДЛЯ КРАНОВ С ДОПОЛНИТЕЛЬНЫМ ИНДЕКСОМ .01

** ДЛЯ КРАНОВ С ДОПОЛНИТЕЛЬНЫМ ИНДЕКСОМ .02 И .03

III. ОСНОВНЫЕ ТЕХНИЧЕСКИЕ ХАРАКТЕРИСТИКИ

НАИБОЛЬШИЙ ГРУЗОВОЙ МОМЕНТ, Т·М,
ДЛЯ ИСПОЛНЕНИЙ

КБ-408.00.00.000-00;-01;-02;-03;-05; -06;-08;-09;-11;-12	160
-10;-13	132
-04;-07	120

ГРУЗОПОДЪЕМНОСТЬ НАИБОЛЬШАЯ, Т 10

ВЫЛЕТ НАИМЕНЬШИЙ, М:
СТРЕЛА ГОРИЗОНТАЛЬНАЯ 5,5
СТРЕЛА НАКЛОННАЯ 30° 5,2

ВЫСОТА ПОДЪЕМА НАИБОЛЬШАЯ ПРИ НАКЛОННОЙ СТРЕЛЕ:
ПРИ $\alpha = 30^\circ$ ДЛЯ ИСПОЛНЕНИЙ:

КБ-408.00.00.000.-00	57,8 М
-01	55,3 М
-02	49,7 М
-03	52,2 М
-04	54,7 М
-05	44,1 М
-06	46,4 М
-07	49,1 М
-08	38,5 М
-09	41 М
-10	43,5 М
-11	32,9 М
-12	35,4 М
-13	37,9 М

ПРИ $\alpha = 43^\circ$ ДЛЯ ИСПОЛНЕНИЯ

КБ-408.00.00.000.-00	62 М
----------------------	------

ВЫСОТА ПОДЪЕМА ПРИ НАИБОЛЬШЕМ ВЫЛЕТЕ
(ПРИ ГОРИЗОНТАЛЬНОЙ СТРЕЛЕ)

ИСПОЛНЕНИЕ	ДЛИНА СТРЕЛЫ, М	КОЛИЧЕСТВО СЕКЦИЙ БАШНИ, ШТ.	ВЫСОТА ПОДЪЕМА, М
КБ-408.00.00.000.-00	25	6	46,6
-01	20	6	46,6
КБ-408.00.00.000.-02	20	5	41
-03;-04	25	5	41
-05	20	4	35,4
-06;-07	25	4	35,4
-08	20	3	29,8
-09;-10	25	3	29,8
-11	20	2	24,2
-12;-13	25	2	24,2

КБ-408

ГЛУБИНА ОПУСКАНИЯ, М	5
ДЛИНА СТРЕЛЫ, М	20; 25; 30
ВЫСОТА ПОДВЕСА СТРЕЛЫ, М	43; 48,6
СКОРОСТЬ, М/МИН:	
ПЛАВНОЙ ПОСАДКИ ГРУЗА НАИБОЛЬШЕЙ МАССЫ	4,8
ПЕРЕДВИЖЕНИЯ ГРУЗОВОЙ ТЕЛЕЖКИ	7; 30
ПЕРЕДВИЖЕНИЯ КРАНА	18

СКОРОСТЬ ПОДЪЕМА ГРУЗА

МАССА ГРУЗА	ДОПОЛНИТЕЛЬНЫЙ НОМЕР ИСПОЛНЕНИЯ		
	.01	.02	.03
	СКОРОСТЬ ПОДЪЕМА (ОПУСКАНИЯ), М/МИН		
НАИБОЛЬШАЯ	36	30	18
ДО 2,5 Т	67	45	18
ПОДЪЕМ КРЮКОВОЙ ПОДВЕСКИ	90	45	18

ЧАСТОТА ВРАЩЕНИЯ, ОБ/МИН	0,65
УГОЛ ПОВОРОТА, ГРАД.	1080
ЗАДНИЙ ГАБАРИТ, М	4,35
КОЛЕЯ, М	6
БАЗА, М	6
МАССА, Т:	
ПРОТИВОВЕСА	40,4
БАЛЛАСТА	10

МАССА КРАНА

ИСПОЛНЕНИЕ	МАССА КРАНА, Т	
	КОНСТРУКТИВНАЯ	ОБЩАЯ В РАБОЧЕМ СОСТОЯНИИ
КБ-408.00.00.000. -00	54,8	95,2
-01	54,3	94,7
-02	53	93,4
-03	53,5	93,9
-04	54	94,4
-05	51,7	92,1
-06	52,2	92,6
-07	52,7	93,1
-08	50,4	90,8
-09	50,9	91,3
-10	51,4	91,8
-11	49,1	89,5
-12	49,6	90
-13	50,1	90,5

НАИМЕНЬШИЙ РАДИУС ЗАКРУГЛЕНИЯ ПУТИ ВНУТРЕННЕГО РЕЛЬСА, М 12

ТИП ХОДОВОЙ ТЕЛЕЖКИ ДВУХКОЛЕСНАЯ

ЧИСЛО ХОДОВЫХ КОЛЕС 8
ЧИСЛО ПРИВОДНЫХ КОЛЕС 4

ТИП РЕЛЬСА Р50

РАСЧЕТНАЯ НАГРУЗКА ОТ ХОДОВОГО КОЛЕСА НА РЕЛЬС, Т, НЕ БОЛЕЕ 29,6

НОМЕР КРЮКА ПО ГОСТ 6627-74 17Б-1
И ЕГО ГРУЗОПОДЪЕМНОСТЬ, Т 12,5

КБ-408

МОЩНОСТЬ ПРИВОДНЫХ ЭЛЕКТРОДВИГАТЕЛЕЙ, КВТ:	
МЕХАНИЗМА ПОДЪЕМА:	55
ДЛЯ КРАНОВ С ДОПОЛНИТЕЛЬНЫМИ ИНДЕКСАМИ:	
.01	55
.02	81,6
.03	38,6
МЕХАНИЗМА ПЕРЕДВИЖЕНИЯ ГРУЗОВОЙ ТЕЛЕЖКИ	5
МЕХАНИЗМА ПЕРЕДВИЖЕНИЯ КРАНА	6,3 (2 ШТ.)
МЕХАНИЗМА ПОВОРОТА	5
СТРЕЛОВОЙ ЛЕБЕДКИ	15
КАБЕЛЬНОГО БАРАБАНА	0,4
ГАБАРИТЫ АВТОПОЕЗДА ПРИ ТРАНСПОРТИРОВАНИИ:	
ДЛИНА	28
ШИРИНА	4,2
ВЫСОТА	3,9

ХАРАКТЕРИСТИКА ТОРМОЗОВ

МЕХАНИЗМ, НА КОТОРОМ УСТАНОВЛЕН ТОРМОЗ	ПУТЬ ТОРМОЖЕНИЯ МЕХАНИЗМА, М
ГРУЗОВАЯ ЛЕБЕДКА	0,4...0,6* (ПО КАНАТУ)
СТРЕЛОВАЯ ЛЕБЕДКА	0,05...0,07 (ПО КАНАТУ)
ПЕРЕДВИЖЕНИЯ ГРУЗОВОЙ ТЕЛЕЖКИ	0,05...0,1 (ПО КАНАТУ)
ПЕРЕДВИЖЕНИЯ КРАНА	0,2...0,3 М
ПОВОРОТА КРАНА	-
МОНТАЖНОЙ ЛЕБЕДКИ	-
ПЕРЕДВИЖЕНИЯ КРАНА	0,2...0,3

* - ДЛЯ ИСПОЛНЕНИЙ С ДОПОЛНИТЕЛЬНЫМИ ИНДЕКСАМИ
.01 И .02; ДЛЯ .03 - (0,15...0,2 М)

КОНЕЧНЫЕ ВЫКЛЮЧАТЕЛИ РАБОЧИХ ДВИЖЕНИЙ

МЕХАНИЗМ, ДЛЯ ОСТАНОВКИ КОТОРОГО ПРЕДНАЗНАЧЕН КОНЕЧНЫЙ ВЫКЛЮЧАТЕЛЬ	РАССТОЯНИЕ ОТ МЕХАНИЗМА ДО УПОРА В МОМЕНТ ОТКЛЮ- ЧЕНИЯ ЭЛЕКТРОДВИГАТЕ- ЛЯ, М
ГРУЗОВАЯ ЛЕБЕДКА: ПОДЪЕМ ГРУЗА** ПОДЪЕМ ГРУЗА*** ОПУСКАНИЕ ГРУЗА	0,6...0,8 (ПО КАНАТУ) 0,35...0,4 (ПО КАНАТУ) 2,8...3 (ПО КАНАТУ)
ПЕРЕДВИЖЕНИЯ КРАНА	0,5
ПЕРЕДВИЖЕНИЯ ГРУЗОВОЙ ТЕЛЕЖКИ	0,25...0,3
ВЫДВИЖЕНИЯ БАШНИ	0,01

** - ДЛЯ ИСПОЛНЕНИЙ С ДОПОЛНИТЕЛЬНЫМИ
ИНДЕКСАМИ .01 И .02

*** - ДЛЯ ИСПОЛНЕНИЙ С ДОПОЛНИТЕЛЬНЫМ
ИНДЕКСОМ .03

ТЕХНИЧЕСКАЯ ХАРАКТЕРИСТИКА БАШЕННОГО КРАНА КБ-408

ПОКАЗАТЕЛЬ	ИСПОЛНЕНИЯ											
	-00		-01		-02		-03		-04		-05	-06
	.01	.02	.01	.02	.01	.02	.01	.02	.01	.02	.02	.02
НАИБОЛЬШИЙ ГРУЗОВОЙ МОМЕНТ, Т•М	160		160		160		160		120		160	160
ГРУЗОПОДЪЕМНОСТЬ, Т:	10		10		10		10		10		10	10
НАИБОЛЬШАЯ	10		10		10		10		10		10	10
ПРИ НАИБОЛЬШЕМ ВЫЛЕТЕ:	6		8		8		6		3		8	6
СТРЕЛА ГОРИЗОНТАЛЬНАЯ	6,7		8		8		6,7		3,2		8	6,7
СТРЕЛА НАКЛОННАЯ: ПОД УГЛОМ 30°	8											
ПОД УГЛОМ 43°												
ВЫСОТА ПОДВЕСА СТРЕЛЫ	49,2		49,2		43,6		43,6		43,6		38	38
ВЫСОТА ПОДЪЕМА ПРИ НАИБОЛЬШЕМ ВЫЛЕТЕ, М:	46,6		46,6		41		41		41		35,4	35,4
СТРЕЛА ГОРИЗОНТАЛЬНАЯ	57,8		55,3		49,7		52,2		54,7		44,1	46,4
СТРЕЛА НАКЛОННАЯ: ПОД УГЛОМ 30°	62											
ПОД УГЛОМ 43°												
ВЫЛЕТ НАИБОЛЬШИЙ, М:	25		20		20		25		30		20	25
СТРЕЛА ГОРИЗОНТАЛЬНАЯ	22		17,9		17,9		22		26,6		17,9	22
СТРЕЛА НАКЛОННАЯ: ПОД УГЛОМ 30°	19*											
ПОД УГЛОМ 43°												
ВЫЛЕТ НАИМЕНЬШИЙ, М:	5,5		5,5		5,5		5,5		5,5		5,5	5,5
СТРЕЛА ГОРИЗОНТАЛЬНАЯ	5,2		5,2		5,2		5,2		5,2		5,2	5,2
СТРЕЛА НАКЛОННАЯ ПОД УГЛОМ 30°												
ВЫЛЕТ ПРИ НАИБОЛЬШЕЙ ГРУЗОПОДЪЕМНОСТИ, М:	5,5...		5,5...		5,5...		5,5...		5,5...		5,5...	5,5...
СТРЕЛА ГОРИЗОНТАЛЬНАЯ	...16		...16		...16		...16		...12		...16	...16
СТРЕЛА НАКЛОННАЯ ПОД УГЛОМ 30°	5,2...		5,2...		5,2...		5,2...		5,2...		5,2...	5,2...
	...15		...16		...16		...15		...12		...16	...15

* - УСТАНОВОЧНЫЙ ВЫЛЕТ ТОЛЬКО ДЛЯ ИСПОЛНЕНИЯ -00

КБ-408

ТЕХНИЧЕСКАЯ ХАРАКТЕРИСТИКА БАШЕННОГО КРАНА КБ-408

ПРОДОЛЖЕНИЕ

ПОКАЗАТЕЛЬ	ИСПОЛНЕНИЯ									
	-07	-08		-09		-10		-11	-12	-13
	.02	.02	.03	.02	.03	.02	.03	.02	.02	.02
НАИБОЛЬШИЙ ГРУЗОВОЙ МОМЕНТ, Т·М	120	160		160		132		160	160	132
ГРУЗОПОДЪЕМНОСТЬ, Т:										
НАИБОЛЬШАЯ	10	10		10		10		10	10	10
ПРИ НАИБОЛЬШЕМ ВЫЛЕТЕ:										
СТРЕЛА ГОРИЗОНТАЛЬНАЯ	3	8		6		3,5		8	6	3,5
СТРЕЛА НАКЛОННАЯ: ПОД УГЛОМ 30°	3,2	8		6,7		3,7		8	6,7	3,7
ПОД УГЛОМ 43°										
ВЫСОТА ПОДВЕСА СТРЕЛЫ	38	32,4		32,4		32,4		26,8	26,8	26,8
ВЫСОТА ПОДЪЕМА ПРИ НАИБОЛЬШЕМ ВЫЛЕТЕ, М:										
СТРЕЛА ГОРИЗОНТАЛЬНАЯ	35,4	29,8		29,8		29,8		24,2	24,2	24,2
СТРЕЛА НАКЛОННАЯ: ПОД УГЛОМ 30°	49,1	38,5		41		43,5		32,9	35,4	37,9
ПОД УГЛОМ 43°										
ВЫЛЕТ НАИБОЛЬШИЙ, М:										
СТРЕЛА ГОРИЗОНТАЛЬНАЯ	30	20		25		30		20	25	30
СТРЕЛА НАКЛОННАЯ: ПОД УГЛОМ 30°	26,6	17,9		22		26,6		17,9	22	26,6
ПОД УГЛОМ 43°										
ВЫЛЕТ НАИМЕНЬШИЙ, М:										
СТРЕЛА ГОРИЗОНТАЛЬНАЯ	5,5	5,5		5,5		5,5		5,5	5,5	5,5
СТРЕЛА НАКЛОННАЯ ПОД УГЛОМ 30°	5,2	5,2		5,2		5,2		5,2	5,2	5,2
ВЫЛЕТ ПРИ НАИБОЛЬШЕЙ ГРУЗОПОДЪЕМНОСТИ, М:										
СТРЕЛА ГОРИЗОНТАЛЬНАЯ	5,5... ...12	5,5... ...16	5,5... ...16	5,5... ...16	5,5... ...13,2	5,5... ...16	5,5... ...16	5,5... ...16	5,5... ...16	5,5... ...13,2
СТРЕЛА НАКЛОННАЯ ПОД УГЛОМ 30°	5,2... ...12	5,2... ...16	5,2... ...15	5,2... ...15	5,2... ...13,2	5,2... ...16	5,2... ...15	5,2... ...15	5,2... ...13,2	5,2... ...13,2

КБ-408

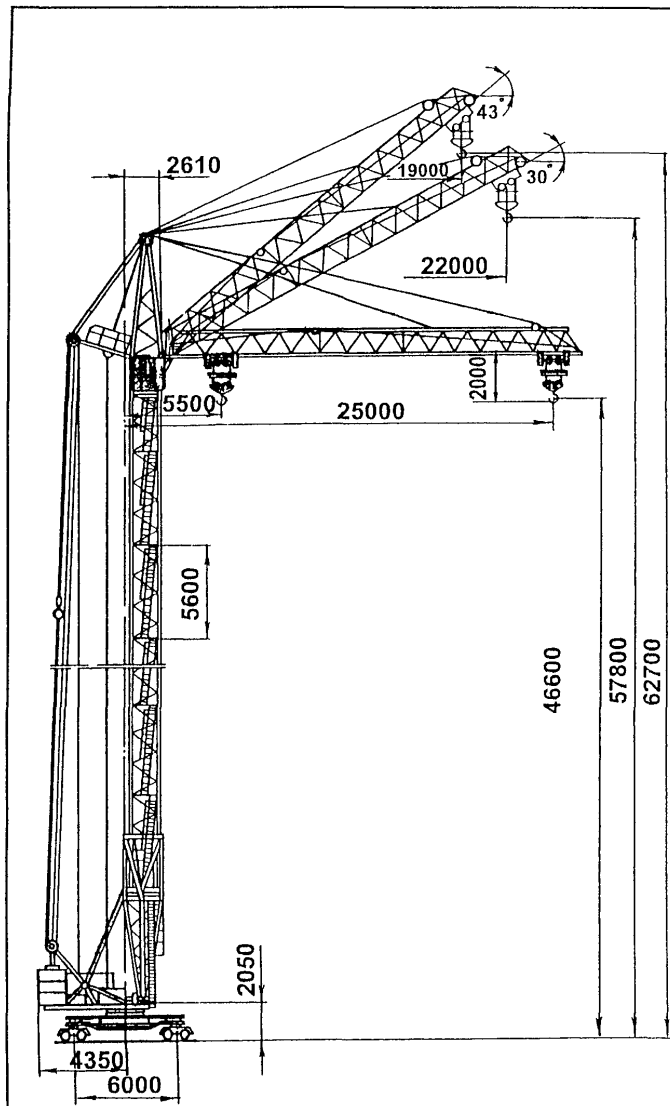

Крюковая подвеска

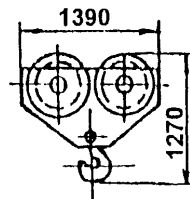

Наружные размеры стрелы



Наружные размеры башни

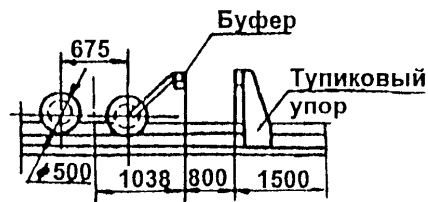
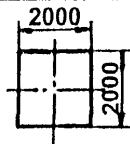

Тормозной путь стрелы

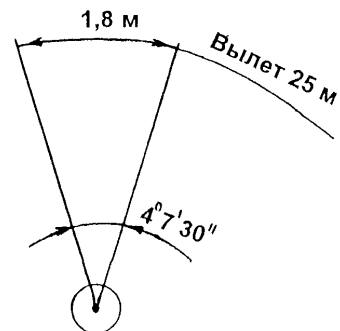

Тележки

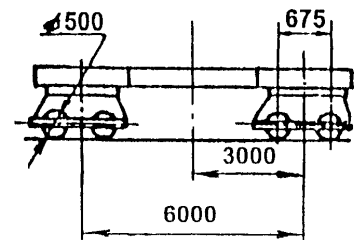
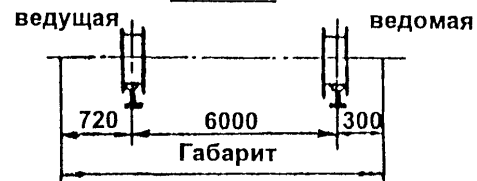

КБ-408

Графики грузоподъемности

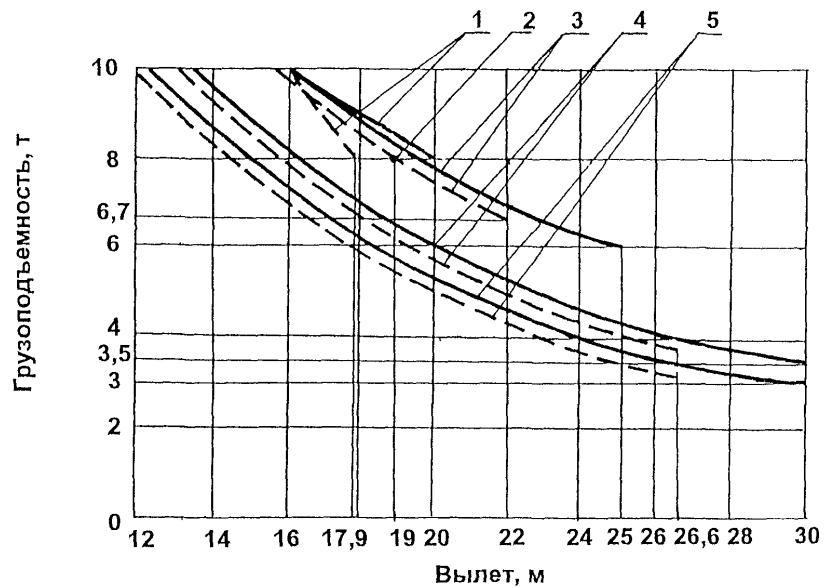

Пунктиром показаны характеристики при стрельбе под углом 30°

- 1 - исполнения -01; -02; -05; -08; -11
- 2 - установочный вылет стрелы при угле 43°
- 3 - исполнения -00; -03; -06; -09; 12
- 4 - исполнения -10; -13;
- 5 - исполнения -04; -07;

Графики высоты подъема

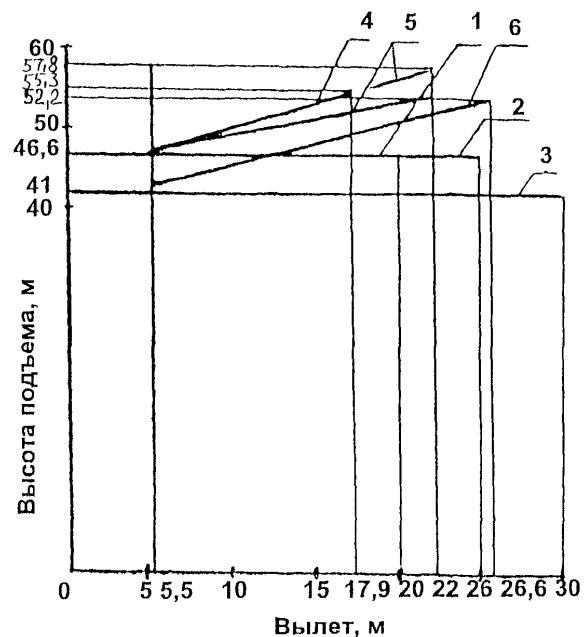

- 1, 4 - длина стрелы 20 м
- 2, 5 - длина стрелы 25 м
- 3, 6 - длина стрелы 30 м

10. ОБЩИЕ СВЕДЕНИЯ,
ОСНОВНЫЕ ТЕХНИЧЕСКИЕ ХАРАКТЕРИСТИКИ
БАШЕННОГО КРАНА КБ-411 (ИСПОЛНЕНИЕ -00/-01)

I. КОНСТРУКТИВНЫЕ РЕШЕНИЯ

ТИП КРАНА	ПЕРЕДВИЖНОЙ НА РЕЛЬСОВОМ ХОДУ	
КОНСТРУКЦИЯ СТРЕЛЫ	БАЛОЧНАЯ	
ИЗМЕНЕНИЕ ВЫЛЕТА	С ГРУЗОМ НА КРЮКЕ	
КОНСТРУКЦИЯ БАШНИ	ПОВОРОТНАЯ	
РАСПОЛОЖЕНИЕ ПРОТИВОВЕСА	ВНИЗУ	
КАБИНА УПРАВЛЕНИЯ	ЗАКРЫТАЯ, НЕПОДВИЖНАЯ	
МЕСТО УПРАВЛЕНИЯ: ПРИ РАБОТЕ ПРИ МОНТАЖЕ И ИСПЫТАНИЯХ	ИЗ КАБИНЫ МАШИНИСТА С ВЫНОСНОГО ПУЛЬТА	
ТОКОПОДВОД	ГИБКИМ КАБЕЛЕМ	
ПЕРЕВОЗКА КРАНА С ОБЪЕКТА НА ОБЪЕКТ	УКРУПНЕННЫМИ УЗЛАМИ	
ДОПУСТИМЫЙ УКЛОН РЕЛЬСОВОГО ПУТИ ПО СНИП 3.08.01-85: ПРИ УКЛАДКЕ ПРИ ЭКСПЛУАТАЦИИ	0,004 0,01	

II. УСЛОВИЯ ПРИМЕНЕНИЯ

ВЕТРОВОЙ РАЙОН ПО ГОСТ 1451-77	I
ДОПУСТИМАЯ ПРИ РАБОТЕ КРАНА СКОРОСТЬ ВЕТРА РАБОЧЕГО СОСТОЯНИЯ, СООТВЕТСТВУЮЩАЯ ПОРОГУ СРАБАТЫВАНИЯ АНЕМОМЕТРА, УСТАНОВЛЕННОГО НА КРАНЕ, М/С	12
ИСПОЛНЕНИЕ КРАНА: ДЛЯ ЭКСПЛУАТАЦИИ В РАЙОНАХ С УМЕРЕННЫМ КЛИМАТОМ ПРИ ТЕМПЕРАТУРЕ ОКРУЖАЮЩЕГО ВОЗДУХА $\pm 40^{\circ}\text{C}$	
ДОПУСТИМОЕ СОВМЕЩЕНИЕ РАБОЧИХ ОПЕРАЦИЙ КРАНА	РАЗРЕШЕНО СОВМЕЩЕНИЕ ДВУХ ЛЮБЫХ РАБОЧИХ ОПЕРАЦИЙ

РОД ЭЛЕКТРИЧЕСКОГО ТОКА И НАПРЯЖЕНИЕ

ЦЕПЬ	РОД ТОКА	НАПРЯ- ЖЕНИЕ, В
СИЛОВАЯ	ПЕРЕМЕННЫЙ	380
УПРАВЛЕНИЯ	ПЕРЕМЕННЫЙ	380, 220
РАБОЧЕГО ОСВЕЩЕНИЯ	ПЕРЕМЕННЫЙ	220
РЕМОНТНОГО ОСВЕЩЕНИЯ	ПЕРЕМЕННЫЙ	12

КБ-411

III. ТЕХНИЧЕСКИЕ ХАРАКТЕРИСТИКИ

НОМЕР КРЮКА ПО ГОСТ 6627-74 И ЕГО ГРУЗОПОДЪЕМНОСТЬ, Т	17Б-1 10
ТИП РЕЛЬСА	Р43 или Р50
ТИП ХОДОВОЙ ТЕЛЕЖКИ	ДВУХКОЛЕСНАЯ
ЧИСЛО ХОДОВЫХ КОЛЕС	8
ЧИСЛО ПРИВОДНЫХ КОЛЕС	4
РАСЧЕТНАЯ НАГРУЗКА ОТ ХОДОВОГО КОЛЕСА НА РЕЛЬС, Т, НЕ БОЛЕЕ	30,6
МОЩНОСТЬ ПРИВОДНЫХ ЭЛЕКТРОДВИГАТЕЛЕЙ, КВТ:	
МЕХАНИЗМА ПОДЪЕМА (ГРУЗОВОЙ ЛЕБЕДКИ)	30
МЕХАНИЗМА ПОВОРОТА	5
МЕХАНИЗМА ПЕРЕДВИЖЕНИЯ КРАНА	5 (2 ШТ.)
МЕХАНИЗМА ПЕРЕДВИЖЕНИЯ ГРУЗОВОЙ ТЕЛЕЖКИ (ДВИГАТЕЛЬ ДВУХСКОРОСТНОЙ)	3,5/1,1

ХАРАКТЕРИСТИКА ТОРМОЗОВ

МЕХАНИЗМ, НА КОТОРОМ УСТАНОВЛЕН ТОРМОЗ	ПУТЬ ТОРМОЖЕНИЯ МЕХАНИЗМА, М
ПОДЪЕМА ГРУЗА (ГРУЗОВАЯ ЛЕБЕДКА)	0,2
ПЕРЕДВИЖЕНИЯ ГРУЗОВОЙ ТЕЛЕЖКИ	0,15
ПЕРЕДВИЖЕНИЯ КРАНА	0,6
ПОВОРОТА КРАНА	1,5 (НА ДЛИНЕ 30 М - ОГОЛОВК СТРЕЛЫ)

КОНЕЧНЫЕ ВЫКЛЮЧАТЕЛИ РАБОЧИХ ДВИЖЕНИЙ КРАНА

НАЗНАЧЕНИЕ ВЫКЛЮЧАТЕЛЕЙ	РАССТОЯНИЕ ОТ КОНЕЧНОГО ВЫКЛЮ- ЧАТЕЛЯ ДО МЕХА- НИЗМА В МОМЕНТ ОТКЛЮЧЕНИЯ ДВИГА- ТЕЛЯ	КОЛИЧЕСТВО КОНЕЧНЫХ ВЫКЛЮЧАТЕ- ЛЕЙ, ШТ.
ОТКЛЮЧЕНИЕ ПРИВОДА ГРУЗОВОЙ ЛЕБЕДКИ НА ПОДЪЕМ	0,5 М	1
ОТКЛЮЧЕНИЕ ПРИВОДА ГРУЗОВОЙ ЛЕБЕДКИ НА СПУСК	НА БАРАБАНЕ ОСТА- ЕТСЯ НЕ МЕНЕЕ 1,5 ВИТКОВ	1
ОГРАНИЧЕНИЕ ПОВОРОТА КРАНА НА УГОЛ БОЛЕЕ 1080	-	1
ОТКЛЮЧЕНИЕ ПРИВОДА ХОДОВОЙ ТЕЛЕЖКИ ПРИ ПОДХОДЕ К КОНЕЧНОМУ УЧАСТКУ РЕЛЬСОВОГО ПУТИ	-	1
ОТКЛЮЧЕНИЕ ПРИВОДА ГРУЗОВОЙ ТЕЛЕЖКИ ПРИ ЕЕ ПОДХОДЕ К КРАЙНИМ ПОЛОЖЕНИЯМ	0,3 М	1

КБ-411

ТЕХНИЧЕСКАЯ ХАРАКТЕРИСТИКА КРАНА

ПОКАЗАТЕЛЬ		ИСПОЛНЕНИЯ КРАНА					
		-02/-03		-00/-01		-04/-05	
		КОЛЕЯ 4,5 М		КОЛЕЯ 6 М		КОЛЕЯ 6 М	
		СТРЕЛА ГОРИЗОН- ТАЛЬНАЯ	СТРЕЛА НАКЛОННАЯ $\alpha = 30^\circ$	СТРЕЛА ГОРИЗОН- ТАЛЬНАЯ	СТРЕЛА НАКЛОННАЯ $\alpha = 30^\circ$	СТРЕЛА ГОРИЗОН- ТАЛЬНАЯ	СТРЕЛА НАКЛОННАЯ $\alpha = 30^\circ$
ГРУЗОВОЙ МОМЕНТ, Т·М		75	75	116	116	105	105
ГРУЗОПОДЪ- ЕМНОСТЬ, Т	ПРИ НАИБОЛЬШЕМ ВЫЛЕТЕ	2,4	2,4	3,5	4,3	3	3,1
	НАИБОЛЬШАЯ	8	8	8	8	8/10	
ВЫЛЕТ, М	НАИБОЛЬШИЙ	30	26,5	30	26,5	30	26,5
	ПРИ НАИБОЛЬШЕЙ ГРУЗОПОДЪЕМНОСТИ	7,5	7,5	14	14	12,5/8	10,5/8
	НАИМЕНЬШИЙ	5,8	5,7	5,8	5,7	5,8	5,7
ВЫСОТА ПОДВЕСА СТРЕЛЫ, М		47		47		47	
ВЫСОТА ПОДЪЕМА, М	ПРИ НАИБОЛЬШЕМ ВЫЛЕТЕ	32	46	32	46	45	57,5
	НАИБОЛЬШАЯ	32	46	32	46	45	57,5
ГЛУБИНА ОПУСКАНИЯ ПРИ НАИМЕНЬШЕМ ВЫЛЕТЕ, М		5	5	5	5	5	5

ПОКАЗАТЕЛЬ		ИСПОЛНЕНИЯ КРАНА					
		-02/-03		-00/-01		-04/-05	
		КОЛЕЯ 4,5 М		КОЛЕЯ 6 М		КОЛЕЯ 6 М	
		СТРЕЛА ГОРИЗОН- ТАЛЬНАЯ	СТРЕЛА НАКЛОННАЯ $\alpha = 30^\circ$	СТРЕЛА ГОРИЗОН- ТАЛЬНАЯ	СТРЕЛА НАКЛОННАЯ $\alpha = 30^\circ$	СТРЕЛА ГОРИЗОН- ТАЛЬНАЯ	СТРЕЛА НАКЛОННАЯ $\alpha = 30^\circ$
СКОРОСТЬ, М/МИН	ПОДЪЕМА ГРУЗА НАИБОЛЬШЕЙ МАССЫ	22,6	22,6	22,6	22,6	22,6/31	
	ПОДЪЕМА (ОПУСКАНИЯ) КРЮКОВОЙ ПОДВЕСКИ	22,6	22,6	22,6	22,6	22,6/44,5	
	ПЛАВНОЙ ПОСАДКИ ГРУЗА НАИБОЛЬШЕЙ МАССЫ	4,8	4,8	4,8	4,8	4,8/3,9	
	ПЕРЕДВИЖЕНИЯ ГРУЗОВОЙ ТЕЛЕЖКИ С ГРУЗОМ НАИБОЛЬШЕЙ МАССЫ	8,4;25,2	8,4;25,2	8,4;25,2	8,4;25,2	8,4;25,2	8,4;25,2
	ПЕРЕДВИЖЕНИЯ КРАНА	18	18	18	18	18	18
ЧАСТОТА ВРАЩЕНИЯ, ОБ/МИН		0,65	0,65	0,65	0,65	0,65	0,65
УГОЛ ПОВОРОТА, ГРАД.		1080		1080		1080	
УСТАНОВЛЕННАЯ МОЩНОСТЬ ЭЛЕКТРОДВИГАТЕЛЕЙ, КВТ		51,1/38,5		51,1/38,5		51,1/106,1	
РАСЧЕТНАЯ НАГРУЗКА ОТ КОЛЕСА НА РЕЛЬС, Т, НЕ БОЛЕЕ		30,6		30,6		30,6	
БАЗА, М		7		6		6	
ЗАДНИЙ ГАБАРИТ, М		3,6		3,6		3,6	

ПОКАЗАТЕЛЬ		ИСПОЛНЕНИЯ КРАНА					
		-02/-03		-00/-01		-04/-05	
		КОЛЕЯ 4,5 М		КОЛЕЯ 6 М		КОЛЕЯ 6 М	
		СТРЕЛА ГОРИЗОН- ТАЛЬНАЯ	СТРЕЛА НАКЛОННАЯ $\alpha = 30^\circ$	СТРЕЛА ГОРИЗОН- ТАЛЬНАЯ	СТРЕЛА НАКЛОННАЯ $\alpha = 30^\circ$	СТРЕЛА ГОРИЗОН- ТАЛЬНАЯ	СТРЕЛА НАКЛОННАЯ $\alpha = 30^\circ$
МАССА, Т	КРАНА КОНСТРУКТИВНАЯ	45		45		48/49	
	ПРОТИВОВЕСА	53		53		53	
	КРАНА ОБЩАЯ	98		98		101/102	

ПРИМЕЧАНИЯ: 1. "-00"- ОСНОВНОЕ ИСПОЛНЕНИЕ КРАНА

2. ПАРАМЕТРЫ, ПРИВЕДЕННЫЕ В ЧИСЛИТЕЛЕ ИЛИ ЗНАМЕНАТЕЛЕ, ОТНОСЯТСЯ К ИСПОЛНЕНИЯМ КРАНОВ СООТВЕТСТВЕННО УКАЗАННЫМ В ЧИСЛИТЕЛЕ ИЛИ ЗНАМЕНАТЕЛЕ

3. КРАН ОСНАЩЕН КЛИНОВЫМИ ПРОТИВОУГОННЫМИ УПОРАМИ С РУЧНЫМ ПРИВОДОМ (ДЛЯ НЕРАБОЧЕГО СОСТОЯНИЯ)

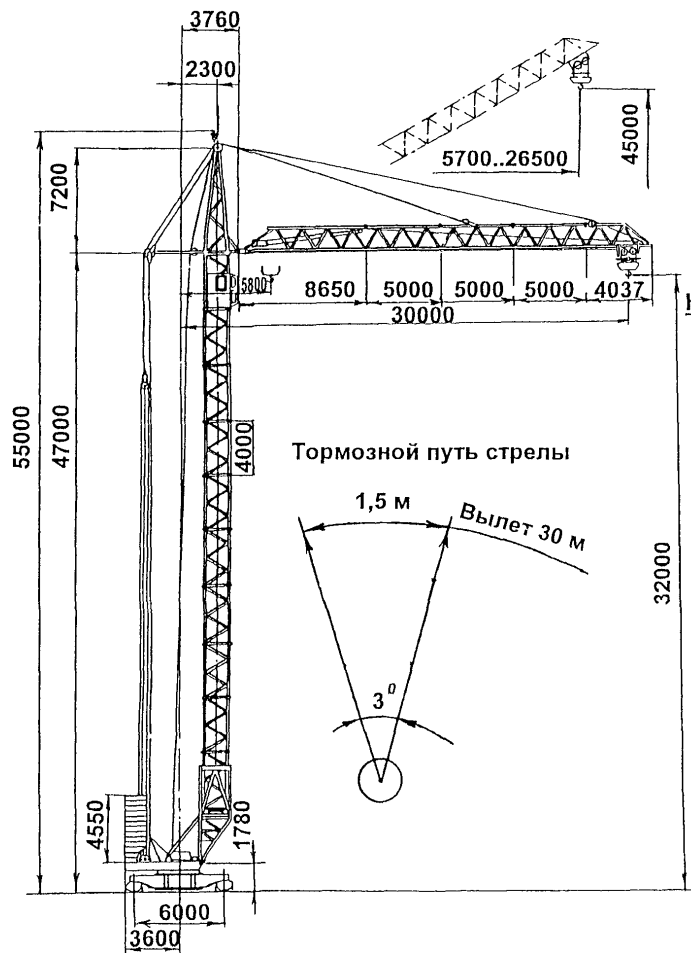

Крюковая
подвеска

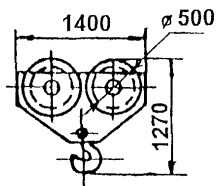

Буфер

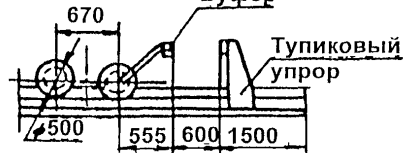

Тележки

Наружные размеры стрелы

Ведущая

Ведомая

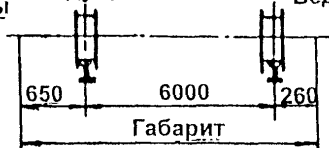

Наружные размеры башни

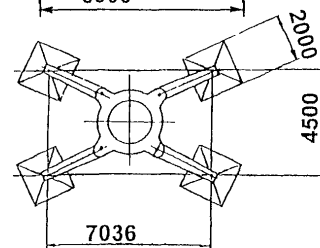
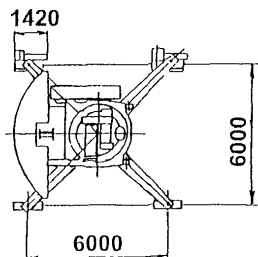
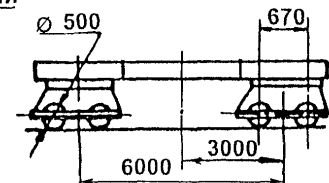
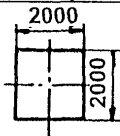

КБ-411

Графики грузоподъемности КБ - 411 различных исполнений

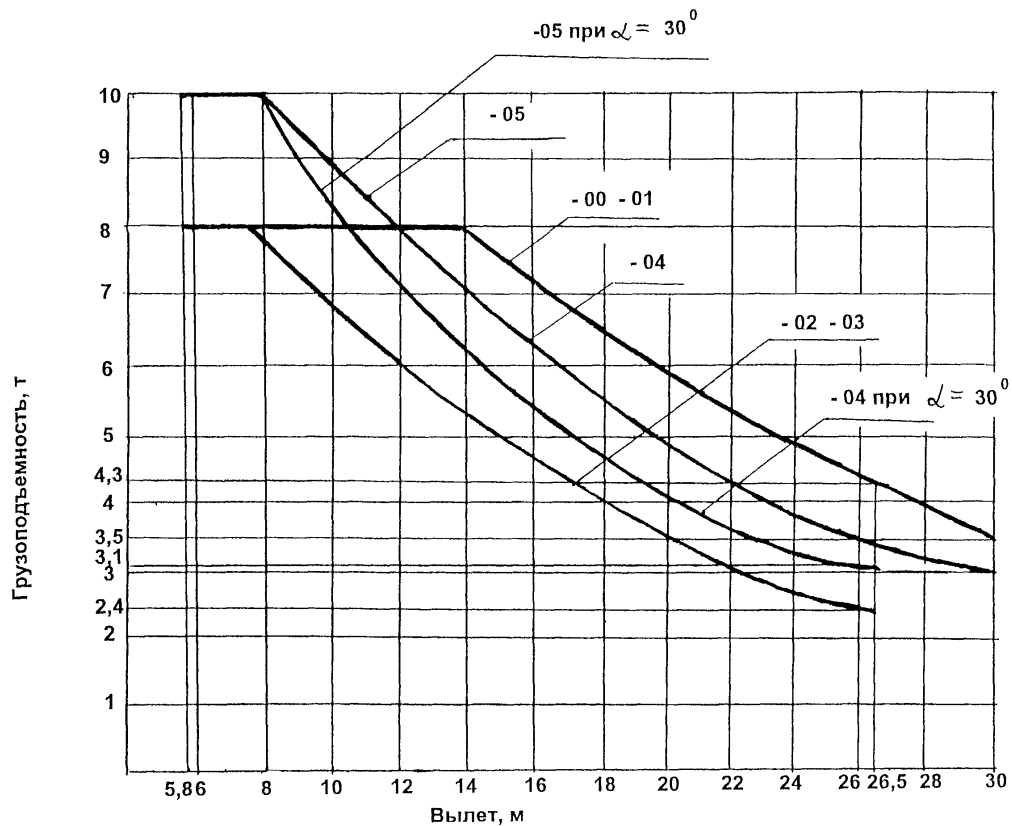

КБ - 411

11. ОБЩИЕ СВЕДЕНИЯ,
ОСНОВНЫЕ ТЕХНИЧЕСКИЕ ХАРАКТЕРИСТИКИ
БАШЕННОГО КРАНА КБ-503А

I. КОНСТРУКТИВНЫЕ РЕШЕНИЯ

ТИП КРАНА	ПЕРЕДВИЖНОЙ НА РЕЛЬСОВОМ ХОДУ
КОНСТРУКЦИЯ СТРЕЛЫ	БАЛОЧНАЯ С ВОЗМОЖ- НОСТЬЮ ПЕРЕДВИЖЕНИЯ КАРЕТКИ ПО НАКЛОННОЙ СТРЕЛЕ. ПРИ ЭТОМ ГРУЗ ПЕРЕМЕЩАЕТСЯ ПО ГОРИ- ЗОНТАЛИ
ИЗМЕНЕНИЕ ВЫЛЕТА	С ГРУЗОМ НА КРЮКЕ
КОНСТРУКЦИЯ БАШНИ	ПОВОРОТНАЯ
РАСПОЛОЖЕНИЕ ПРОТИВОВЕСА	ВНИЗУ
КАБИНА УПРАВЛЕНИЯ	ЗАКРЫТАЯ, НЕПОДВИЖНАЯ ПРИ РАБОТЕ КРАНА, ЗА- ДВИГАЕТСЯ В БАШНЮ ПРИ МОНТАЖЕ
МЕСТО УПРАВЛЕНИЯ: ПРИ РАБОТЕ ПРИ МОНТАЖЕ И ИСПЫТАНИЯХ	ИЗ КАБИНЫ МАШИНИСТА С ВЫНОСНОГО ПУЛЬТА
СПОСОБ ПЕРЕВОЗКА ОБЪЕКТА НА ОБЪЕКТ	В РАЗОБРАННОМ ВИДЕ
СПОСОБ МОНТАЖА БАШНИ	ПОДРАЩИВАНИЕМ

II. УСЛОВИЯ ПРИМЕНЕНИЯ

ВЕТРОВЫЕ РАЙОНЫ ПО ГОСТ 1451-77 I - III

ДОПУСТИМАЯ СКОРОСТЬ ВЕТРА, М/С:	
ДЛЯ РАБОЧЕГО СОСТОЯНИЯ КРАНА	13
ДЛЯ НЕРАБОЧЕГО СОСТОЯНИЯ КРАНА:	
I ВЕТРОВОЙ РАЙОН	21
II ВЕТРОВОЙ РАЙОН	24
III ВЕТРОВОЙ РАЙОН	27
(ПРИ УСЛОВИИ УСТАНОВКИ КРАНА НА БЕТОНИРОВАННОЙ СТОЯНОЧНОЙ ПЛОЩАДКЕ)	

ИСПОЛНЕНИЕ КРАНА:
ДЛЯ ЭКСПЛУАТАЦИИ В РАЙОНАХ С УМЕРЕННЫМ
КЛИМАТОМ ПРИ ТЕМПЕРАТУРЕ ОКРУЖАЮЩЕГО
ВОЗДУХА $\pm 40^{\circ}\text{C}$

ДОПУСТИМЫЙ УКЛОН РЕЛЬСОВОГО ПУТИ 0,004

ОГРАНИЧЕНИЕ ОДНОВРЕМЕННОСТИ ДВЕ ОПЕРАЦИИ
ВЫПОЛНЕНИЯ РАБОЧИХ ОПЕРАЦИЙ В ЛЮБОМ СОЧЕТАНИИ
КРАНА

РОД ЭЛЕКТРИЧЕСКОГО ТОКА И НАПРЯЖЕНИЕ

ЦЕПЬ	РОД ТОКА	НАПРЯ- ЖЕНИЕ, В
ГРУЗОВОЙ ЛЕБЕДКИ	ПОСТОЯННЫЙ	350
СИЛОВАЯ	ПЕРЕМЕННЫЙ	380
УПРАВЛЕНИЯ	ПОСТОЯННЫЙ	170; 12
РАБОЧЕГО ОСВЕЩЕНИЯ	ПЕРЕМЕННЫЙ	220
РЕМОНТНОГО ОСВЕЩЕНИЯ	ПЕРЕМЕННЫЙ	12

КБ-503А

III. ТЕХНИЧЕСКИЕ ХАРАКТЕРИСТИКИ*		НАИМЕНЬШИЙ РАДИУС РЕЛЬСОВОГО ПУТИ (ВНУТРЕННЕГО РЕЛЬСА), М	ЭКСПЛУАТАЦИЯ КРАНА НА КРИВОЛИНЕЙНЫХ РЕЛЬСОВЫХ ПУТЯХ НЕ ПРЕДУСМОТРЕНА
ГРУЗОВОЙ МОМЕНТ, Т·М	280		
ГРУЗОПОДЪЕМНОСТЬ, Т: ПРИ НАИБОЛЬШЕМ ВЫЛЕТЕ НАИБОЛЬШАЯ	7,5 10	ТИП РЕЛЬСА ПО СНИП 3.08.01-85	Р50
ВЫЛЕТ, М: НАИБОЛЬШИЙ ПРИ ГОРИЗОНТАЛЬНОЙ СТРЕЛЕ ПРИ НАИБОЛЬШЕЙ ГРУЗОПОДЪЕМНОСТИ НАИМЕНЬШИЙ ПРИ НАКЛОННОЙ СТРЕЛЕ ($\alpha = 30^\circ$)	35 7,5...28 7,1	ТИП ХОДОВОЙ ТЕЛЕЖКИ	ТРЕХКОЛЕСНАЯ
ВЫСОТА ПОДЪЕМА, М: ПРИ НАИБОЛЬШЕМ ВЫЛЕТЕ (ГОРИЗОНТАЛЬНОЙ СТРЕЛЕ) ПРИ НАИБОЛЬШЕЙ ГРУЗОПОДЪЕМНОСТИ НАИБОЛЬШАЯ ($\alpha = 30^\circ$)	53 55 67,5	РАСЧЕТНАЯ НАГРУЗКА ОТ ХОДОВОГО КОЛЕСА НА РЕЛЬС, Т, НЕ БОЛЕЕ	30
ГЛУБИНА ОПУСКАНИЯ, М	5	СКОРОСТЬ, М/МИН: ПОДЪЕМА (ОПУСКАНИЯ) ГРУЗА ПЛАВНОЙ ПОСАДКИ ГРУЗА ПЕРЕДВИЖЕНИЯ КРАНА ПЕРЕДВИЖЕНИЯ ГРУЗОВОЙ ТЕЛЕЖКИ	32...140** 3,2 19 8,4...25,2
ДЛИНА СТРЕЛЫ, М	32,63	НОМЕР КРЮКА ПО ГОСТ 6627-74 И ЕГО ГРУЗОПОДЪЕМНОСТЬ, Т	17Б-І 12,5
УГОЛ ПОВОРОТА, ГРАД.	540	МОЩНОСТЬ ПРИВОДНЫХ ЭЛЕКТРОДВИГАТЕЛЕЙ, КВТ: МЕХАНИЗМА ПОДЪЕМА МЕХАНИЗМА ПЕРЕДВИЖЕНИЯ ГРУЗОВОЙ ТЕЛЕЖКИ (ДВИГАТЕЛЬ ДВУХСКОРОСТНОЙ)	75 3,5/1,1
ЧАСТОТА ВРАЩЕНИЯ, ОБ/МИН	0,64	МЕХАНИЗМА ПЕРЕДВИЖЕНИЯ КРАНА МЕХАНИЗМА ПОВОРОТА МОНТАЖНОЙ ЛЕБЕДКИ	5 (2 ШТ.) 3,5 22
КОЛЕЯ, М	7,5	РАЗМЕР ПЛОЩАДКИ ДЛЯ МОНТАЖА КРАНА (ДЛИНА x ШИРИНА), М	60 x 30
БАЗА, М	8		
МАССА, Т: КРАНА ОБЩАЯ КРАНА КОНСТРУКТИВНАЯ ПРОТИВОВЕСА	152 97 55		** - ПЕРВАЯ ЦИФРА - ПОДЪЕМ ГРУЗА НАИБОЛЬШЕЙ МАССЫ, ВТОРАЯ - ПОДЪЕМ КРЮКА БЕЗ ГРУЗА
ЗАДНИЙ ГАБАРИТ, М	5,5		

* - ДЛЯ ОСНОВНОГО ИСПОЛНЕНИЯ. ТЕХНИЧЕСКИЕ ДАННЫЕ
ДЛЯ ИСПОЛНЕНИЙ КБ-503А-1; КБ-503А-2; КБ-503А-3
ПРИВЕДЕНЫ В ТАБЛИЦЕ

КБ-503А

ХАРАКТЕРИСТИКА ТОРМОЗОВ

МЕХАНИЗМ, НА КОТОРОМ УСТАНОВЛЕН ТОРМОЗ	ПУТЬ ТОРМОЖЕНИЯ МЕХАНИЗМА, М
ПОДЪЕМА ГРУЗА	0,4
ПЕРЕДВИЖЕНИЯ КРАНА	1,2
ПОВОРОТА КРАНА	-
ПЕРЕДВИЖЕНИЯ ГРУЗОВОЙ ТЕЛЕЖКИ	0,15
МОНТАЖНОЙ ЛЕБЕДКИ	-

КОНЕЧНЫЕ ВЫКЛЮЧАТЕЛИ РАБОЧИХ ДВИЖЕНИЙ

МЕХАНИЗМ, ДЛЯ ОСТАНОВКИ КОТОРОГО ПРЕДНАЗНАЧЕН КОНЕЧНЫЙ ВЫКЛЮЧАТЕЛЬ	РАССТОЯНИЕ ОТ МЕ- ХАНИЗМА ДО УПОРА В МОМЕНТ ОТКЛЮЧЕ- НИЯ ЭЛЕКТРОДВИГА- ТЕЛЕЙ, М	КОЛИЧЕ- СТВО, ШТ.
ПОДЪЕМА ГРУЗА	0,5...0,7	1
ПЕРЕДВИЖЕНИЯ КРАНА	1,5	1
ПЕРЕДВИЖЕНИЯ ГРУЗОВОЙ ТЕЛЕЖКИ	0,2	1
МОНТАЖНОЙ ЛЕБЕДКИ (ДЛЯ ВЫДВИЖЕНИЯ БАШНИ)	0,1	1
МЕХАНИЗМА ПОВОРОТА КРАНА	-	1

ПРИМЕЧАНИЯ:

1. УСТОЙЧИВОСТЬ КРАНА В НЕРАБОЧЕЕ ВРЕМЯ НА СТОЯНОЧНОЙ ПЛОЩАДКЕ ОБЕСПЕЧИВАЕТСЯ ЗАКРЕПЛЕНИЕМ КЛЕЩЕВЫМИ РЕЛЬСОВЫМИ ЗАХВАТАМИ С РУЧНЫМ ПРИВОДОМ.
2. ДОПУСКАЕТСЯ РАБОТА КРАНА С НАВЕСНЫМ ОДНОКАНАТНЫМ ГРЕЙФЕРОМ, НЕ ДОПУСКАЮЩИМ РАЗГРУЗКУ НА ВЕСУ, С ПЛАВНОЙ ПОСАДКОЙ, ЧИСЛОМ ЦИКЛОВ ДО 8 В ЧАС И ПРИ ОГРАНИЧЕНИИ ГРУЗОПОДЪЕМНОСТИ КРАНА НА ДАННОМ ВЫЛЕТЕ ДО 50%.

ТЕХНИЧЕСКАЯ ХАРАКТЕРИСТИКА КРАНА КБ-503А

ПОКАЗАТЕЛЬ	ИСПОЛНЕНИЯ			
	КБ-503А ОСНОВНОЕ ИСПОЛНЕ- НИЕ	КБ-503А-1	КБ-503А-2	КБ-503А-3
ГРУЗОВОЙ МОМЕНТ, Т•М	280	250	200	300
ГРУЗОПОДЪЕМНОСТЬ, Т: НАИБОЛЬШАЯ НА НАИБОЛЬШЕМ ВЫЛЕТЕ	10 7,5	10 5,7	10 4	10 10
ВЫЛЕТ, М: ПРИ ГОРИЗОНТАЛЬНОЙ СТРЕЛЕ: НАИБОЛЬШИЙ НАИМЕНЬШИЙ ПРИ НАИБОЛЬШЕЙ ГРУЗОПОДЪЕМНОСТИ	35 7,5 7,5...28	40 7,5 7,5...25	45 7,5 7,5...20	30 7,5 7,5...30
НАИБОЛЬШАЯ ВЫСОТА ПОДЪЕМА, М: ПРИ ГОРИЗОНТАЛЬНОЙ СТРЕЛЕ* ПРИ НАКЛОННОЙ СТРЕЛЕ: ПРИ НАИМЕНЬШЕМ ВЫЛЕТЕ ПРИ НАИБОЛЬШЕМ ВЫЛЕТЕ	53 55 67,5	53 55 70	53 55 73	53 55 65
ГЛУБИНА ОПУСКАНИЯ, М	5	5	5	5
МАССА КРАНА, Т: ПОЛНАЯ КОНСТРУКТИВНАЯ	152 97	152,8 97,8	153,6 98,6	151,3 96,3

* - ПРЕДУСМОТРЕНА РАБОТА КРАНА С 1; 2; 3; 4 ИЛИ 5 ПРОМЕЖУТОЧНЫМИ СЕКЦИЯМИ В БАШНЕ. ПРИ ЭТОМ НАИБОЛЬШАЯ ВЫСОТА ПОДЪЕМА КРЮКА РАВНА СООТВЕТСТВЕННО 22,6 М; 30,2 М; 37,8 М; 45,4 М; 53 М.

КБ-503А

ГРУЗОВЫСОТНАЯ ХАРАКТЕРИСТИКА БАШЕННОГО КРАНА КБ-503А И ЕГО ИСПОЛНЕНИЙ

ГОРИЗОНТАЛЬНАЯ СТРЕЛА НАИБОЛЬШАЯ ВЫСОТА ПОДЪЕМА 53 М			
ГРУЗО-ПОДЪЕМНОСТЬ, Т	ВЫЛЕТ, М	ГРУЗО-ПОДЪЕМНОСТЬ, Т	ВЫЛЕТ, М
КРАН КБ-503А-3 СТРЕЛА 30 М		КРАН КБ-503А-2 СТРЕЛА 45 М	
10	7,5...30	10	7,5...20
КРАН КБ-503А СТРЕЛА 35 М			
10	7,5...28	9,5	21
9,6	29	9,2	22
9,4	30	8,7	23
9	31	8,4	24
8,6	32	8,1	25
8,3	33	7,8	26
8	34	7,3	27
7,5	35	7,1	28
КРАН КБ-503А-1 СТРЕЛА 40 М			
10	7,5...25	6,9	29
9,7	26	6,7	30
9,3	27	6,4	31
9	28	6,2	32
8,6	29	5,8	33
8,3	30	5,7	34
8	31	5,5	35
7,8	32	5,4	36
7,3	33	5,2	37
7,1	34	5	38
6,9	35	4,9	39
6,7	36	4,7	40
6,4	37	4,5	41
6,2	38	4,4	42
6	39	4,3	43
5,7	40	4,2	44
		4	45

НАКЛОННАЯ СТРЕЛА ($\alpha = 30^\circ$)					
ГРУЗО-ПОДЪЕМНОСТЬ, Т	ВЫЛЕТ, М	ВЫСОТА ПОДЪЕМА, М	ГРУЗО-ПОДЪЕМНОСТЬ, Т	ВЫЛЕТ, М	ВЫСОТА ПОДЪЕМА, М
КРАН КБ-503А-3 СТРЕЛА 30 М		КРАН КБ-503А-2 СТРЕЛА 45 М			
10	7,1...26,6	65	10	7,1...20	73
КРАН КБ-503А СТРЕЛА 35 М					
10	7,1...28	67,5	9,5	21	73
9,8	29	67,5	9	22	73
9,4	30	67,5	8,7	23	73
9	31	67,5	8,3	24	73
КРАН КБ-503А-1 СТРЕЛА 40 М					
10	7,1...25	70	8	25	73
9,8	26	70	7,7	26	73
9,4	27	70	7,3	27	73
9	28	70	7	28	73
8,7	29	70	6,8	29	73
8,3	30	70	6,6	30	73
7,8	31	70	6,4	31	73
7,7	32	70	6,2	32	73
7,5	33	70	5,9	33	73
7,3	34	70	5,7	34	73
7,1	35	70	5,6	35	73
7	35,2	70	5,4	36	73
			5,1	37	73
			4,9	38	73
			4,8	39	73
			4,7	39,6	73

КБ-503А

Тормозной путь стрелы

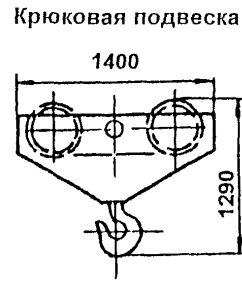
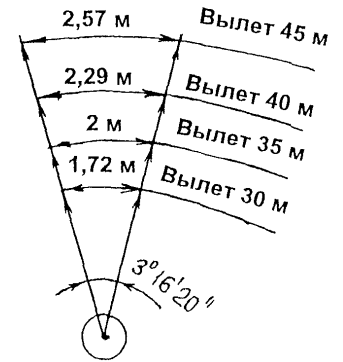

Тележки

Наружные размеры Ведущая стрелы

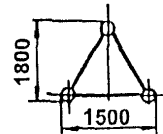

Ведомая

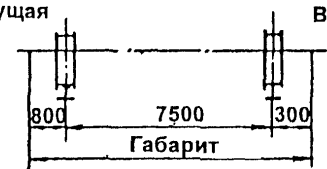

Наружные размеры башни

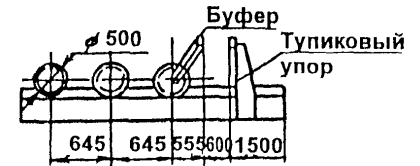
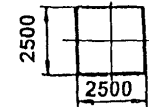

КБ-503А



График грузоподъемности при горизонтальном положении стрелы



КБ-503А

График грузоподъемности при наклонной стреле ($\alpha=30^\circ$)

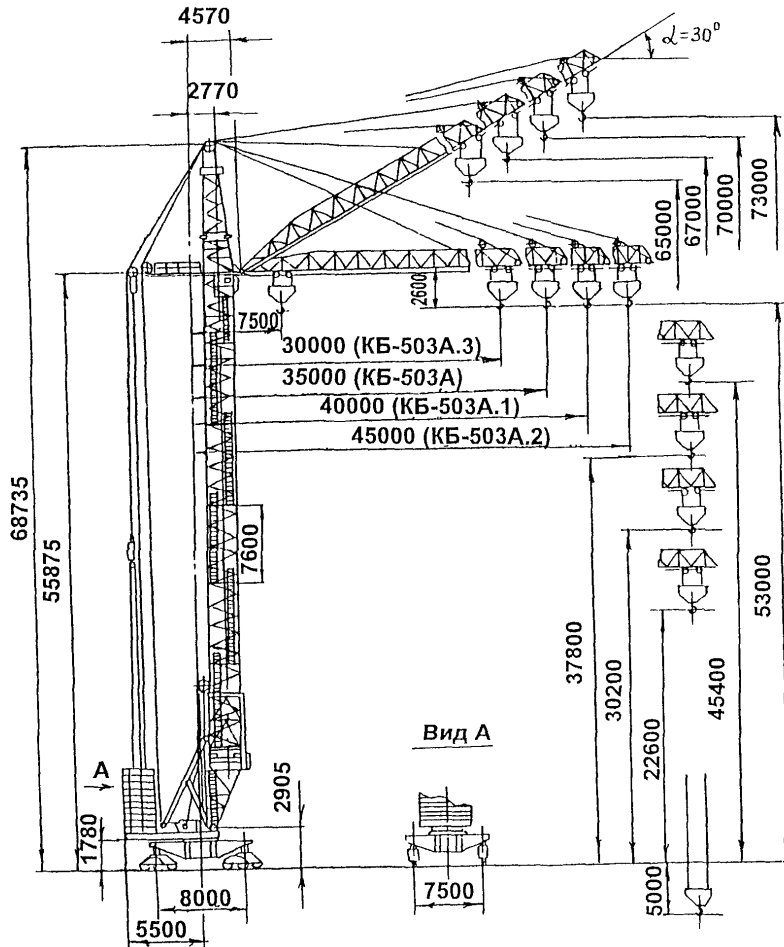
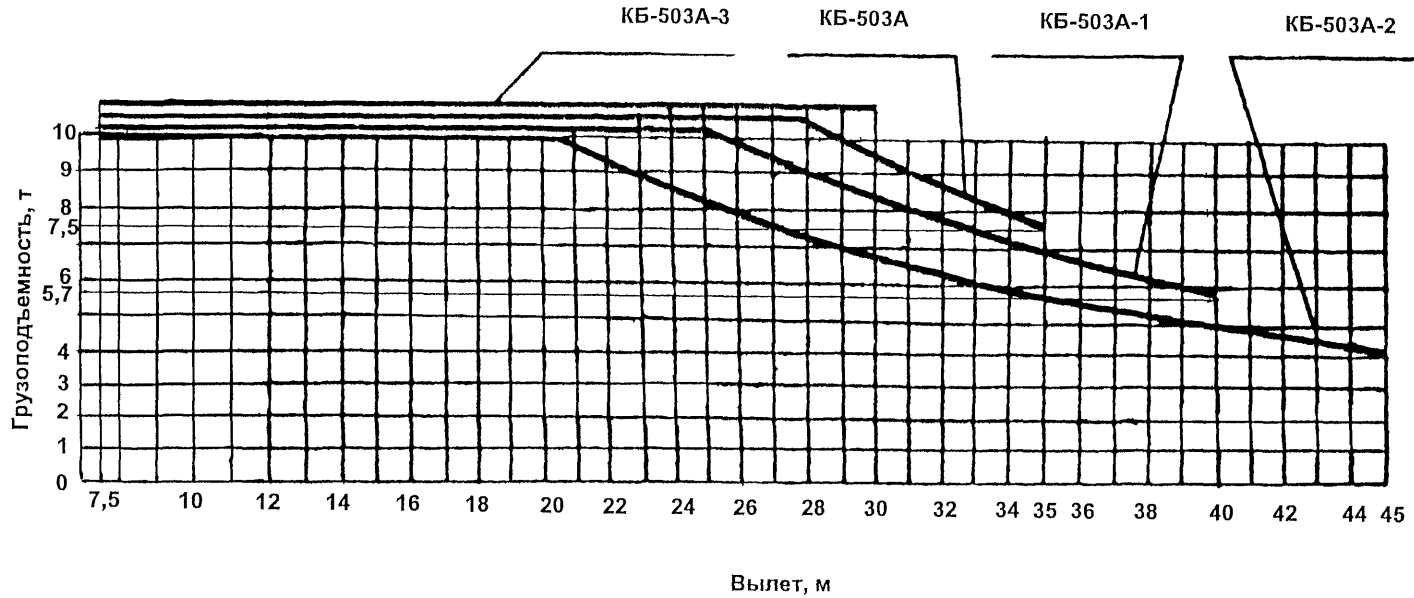
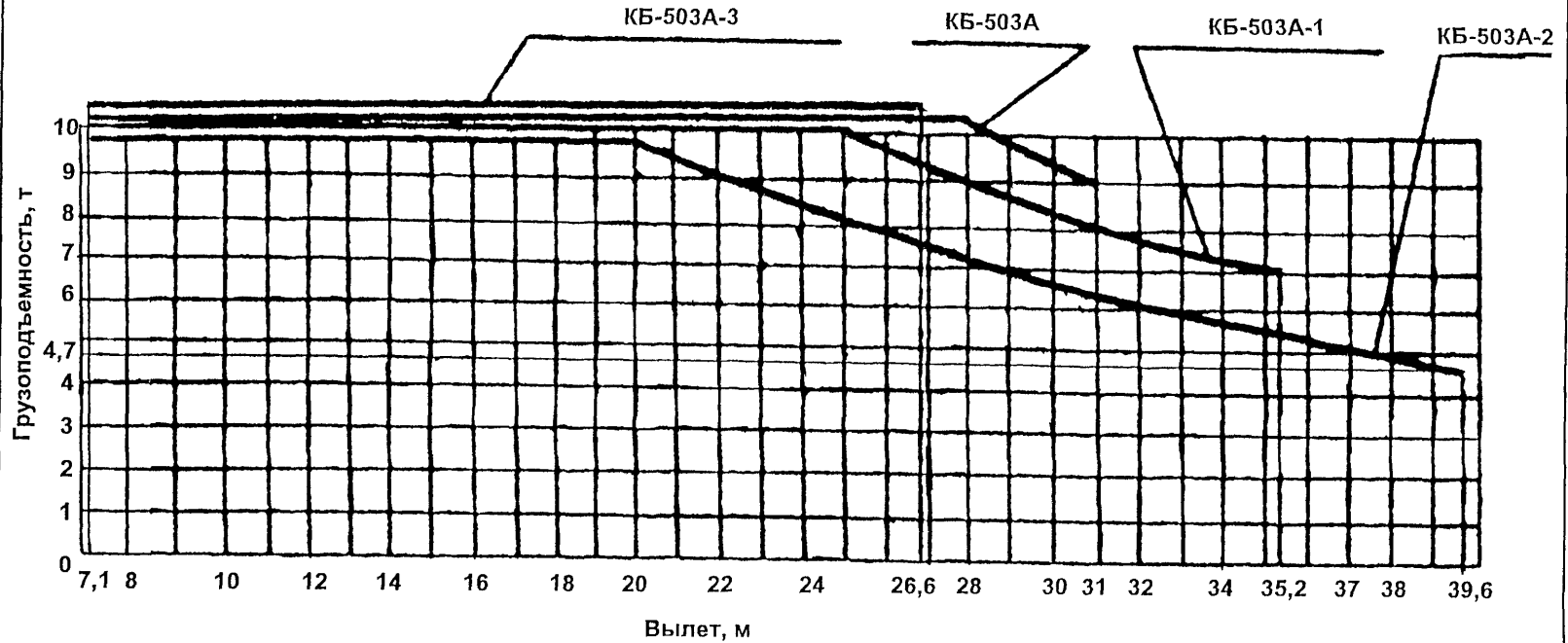
Примечание: при стреле, установленной наклонно под углом 30° к горизонту, грузовая тележка передвигается вдоль стрелы, при этом груз перемещается по горизонтали

КБ-503А

12. ОБЩИЕ СВЕДЕНИЯ,
ОСНОВНЫЕ ТЕХНИЧЕСКИЕ ХАРАКТЕРИСТИКИ
БАШЕННОГО КРАНА КБ-504

I. КОНСТРУКТИВНЫЕ РЕШЕНИЯ

ТИП КРАНА	ПЕРЕДВИЖНОЙ НА РЕЛЬСОВОМ ХОДУ
КОНСТРУКЦИЯ СТРЕЛЫ	БАЛОЧНАЯ С ВОЗМОЖНО- СТЬЮ ПЕРЕДВИЖЕНИЯ КАРЕТКИ ПО НАКЛОННОЙ СТРЕЛЕ
ИЗМЕНЕНИЕ ВЫЛЕТА	С ГРУЗОМ НА КРЮКЕ
КОНСТРУКЦИЯ БАШНИ	ПОВОРОТНАЯ
РАСПОЛОЖЕНИЕ ПРОТИВОВЕСА	НА ПОВОРОТНОЙ ПЛАТФОРМЕ
КАБИНА УПРАВЛЕНИЯ	ЗАКРЫТАЯ, НЕПОДВИЖ- НАЯ, С ПОВЫШЕННОЙ ОБЗОРНОСТЬЮ
НАЛИЧИЕ ПОДЪЕМНИКА ДЛЯ МАШИНИСТА	ИМЕЕТСЯ (ВЫСОТА ПОДЪЕМА ДО 50 М)
МЕСТО УПРАВЛЕНИЯ: ПРИ РАБОТЕ ПРИ МОНТАЖЕ И ИСПЫТАНИЯХ	ИЗ КАБИНЫ МАШИНИСТА С ВЫНОСНОГО ПУЛЬТА
ТОКОПОДВОД	ГИБКИМ КАБЕЛЕМ ИЛИ С КАБЕЛЬНОГО БАРАБАНА
ПЕРЕВОЗКА КРАНА С ОБЪЕКТА НА ОБЪЕКТ	В СВОРЕ
СПОСОБ МОНТАЖА БАШНИ	ПОДРАЩИВАНИЕМ

II. УСЛОВИЯ ПРИМЕНЕНИЯ

ВЕТРОВОЙ РАЙОН ПО ГОСТ 1451-77	I; II; III
ДОПУСТИМАЯ СКОРОСТЬ ВЕТРА, М/С: РАБОЧЕГО СОСТОЯНИЯ, СООТВЕТСТВУЮЩАЯ ПОРОГУ СРАБАТЫВАНИЯ АНЕМОМЕТРА, УСТАНОВЛЕННОГО НА КРАНЕ НЕРАБОЧЕГО СОСТОЯНИЯ:	16
ДЛЯ I И II ВЕТРОВЫХ РАЙОНОВ	33
ДЛЯ III ВЕТРОВОГО РАЙОНА	37
ИСПОЛНЕНИЕ КРАНА: ДЛЯ ЭКСПЛУАТАЦИИ В РАЙОНАХ С УМЕРЕННЫМ КЛИМАТОМ ПРИ ТЕМПЕРАТУРЕ ОКРУЖАЮЩЕГО ВОЗДУХА $\pm 40^{\circ}\text{C}$	
ДОПУСТИМЫЙ УКЛОН РЕЛЬСОВОГО ПУТИ:	
ПРОДОЛЬНЫЙ	0,01
ПОПЕРЕЧНЫЙ	0,01
ОГРАНИЧЕНИЕ ОДНОВРЕМЕННОСТИ ВЫПОЛНЕНИЯ РАБОЧИХ ОПЕРАЦИЙ КРАНА	ДОПУСКАЕТСЯ ВЫПО- ЛНЕНИЕ ДВУХ ОПЕ- РАЦИЙ В ЛЮБОМ СОЧЕТАНИИ

РОД ЭЛЕКТРИЧЕСКОГО ТОКА И НАПРЯЖЕНИЕ

ЦЕПЬ	РОД ТОКА	НАПРЯЖЕНИЕ, В
СИЛОВАЯ: МЕХАНИЗМ ПОДЪЕМА ГРУЗА ОСТАЛЬНЫЕ МЕХАНИЗМЫ	ПОСТОЯННЫЙ	460
	ПЕРЕМЕННЫЙ	380
УПРАВЛЕНИЯ	ПЕРЕМЕННЫЙ	380
	ПОСТОЯННЫЙ	170
РАБОЧЕГО ОСВЕЩЕНИЯ	ПЕРЕМЕННЫЙ	220
РЕМОНТНОГО ОСВЕЩЕНИЯ	ПЕРЕМЕННЫЙ	12

III. ТЕХНИЧЕСКИЕ ХАРАКТЕРИСТИКИ

ГРУЗОВОЙ МОМЕНТ, Т·М	250
ГРУЗОПОДЪЕМНОСТЬ, Т:	
ПРИ НАИБОЛЬШЕМ ВЫЛЕТЕ	6,2
НАИБОЛЬШАЯ	10
ВЫЛЕТ, М:	
НАИБОЛЬШИЙ	40
ПРИ НАИБОЛЬШЕЙ ГРУЗОПОДЪЕМНОСТИ	7,5...25
НАИБОЛЬШИЙ ПРИ НАКЛОННОЙ	
СТРЕЛЕ ($\alpha = 30^\circ$)	39,6
ВЫСОТА ПОДЪЕМА, М:	
С ГОРИЗОНТАЛЬНОЙ СТРЕЛОЙ	60
НА ВСЕХ ВЫЛЕТАХ	
С НАКЛОННОЙ СТРЕЛОЙ ($\alpha = 30^\circ$)	61,5
ПРИ НАИМЕНЬШЕМ ВЫЛЕТЕ	
С НАКЛОННОЙ СТРЕЛОЙ ($\alpha = 30^\circ$)	77
ПРИ НАИБОЛЬШЕМ ВЫЛЕТЕ	
ГЛУБИНА ОПУСКАНИЯ, М	5

ДЛИНА СТРЕЛЫ, М	35; 40; 45
ВЫСОТА ПОДВЕСА СТРЕЛЫ, М	63,6
СКОРОСТЬ, М/МИН:	
ПОДЪЕМА (ОПУСКАНИЯ) ГРУЗА	60...160*
ПЛАВНОЙ ПОСАДКИ ГРУЗА	3
ПЕРЕДВИЖЕНИЯ КРАНА	18
ПЕРЕДВИЖЕНИЯ ГРУЗОВОЙ ТЕЛЕЖКИ	8,6; 27,5
ПОДЪЕМА КАБИНЫ ПОДЪЕМНИКА МАШИНИСТА	30
ЧАСТОТА ВРАЩЕНИЯ, ОБ/МИН	0,6
ВРЕМЯ ПОЛНОГО ИЗМЕНЕНИЯ ВЫЛЕТА	1,4
УГОЛ ПОВОРОТА, ГРАД.	540
ЗАДНИЙ ГАБАРИТ, М	5,5
КОЛЕЯ, М	7,5
БАЗА, М	8
МАССА, Т:	
КРАНА ОБЩАЯ	163
ПРОТИВОВЕСА	55
ТИП РЕЛЬСА	P50
ТИП ХОДОВОЙ ТЕЛЕЖКИ	ДВУХКОЛЕСНАЯ
ЧИСЛО ХОДОВЫХ КОЛЕС	12
ЧИСЛО ПРИВОДНЫХ КОЛЕС	8
* ПЕРВАЯ ЦИФРА - С НАИБОЛЬШИМ ГРУЗОМ, ВТОРАЯ - ПОДЪЕМ КРЮКА БЕЗ ГРУЗА	

ТЕХНИЧЕСКАЯ ХАРАКТЕРИСТИКА БАШЕННОГО КРАНА КБ-504

ПОКАЗАТЕЛЬ	ИСПОЛНЕНИЯ		
	КБ-504	КБ-504.1	КБ-504.2
ГРУЗОВОЙ МОМЕНТ, Т·М	250	280	200
ГРУЗОПОДЪЕМНОСТЬ НАИБОЛЬШАЯ, Т	10	10	10
ВЫЛЕТ, М: НАИБОЛЬШИЙ ПРИ ГОРИЗОНТАЛЬНОЙ СТРЕЛЕ НАИМЕНЬШИЙ ПРИ ГОРИЗОНТАЛЬНОЙ СТРЕЛЕ НАИБОЛЬШИЙ ПРИ НАКЛОННОЙ СТРЕЛЕ ($\alpha = 30^\circ$) НАИМЕНЬШИЙ ПРИ НАКЛОННОЙ СТРЕЛЕ ($\alpha = 30^\circ$)	40 7,5 39,6 7,5	35 7,5 31 7,5	45 7,5 35 7,5
ВЫСОТА ПОДЪЕМА, М: С ГОРИЗОНТАЛЬНОЙ СТРЕЛОЙ НА ВСЕХ ВЫЛЕТАХ С НАКЛОННОЙ СТРЕЛОЙ ($\alpha = 30^\circ$) ПРИ НАИМЕНЬШЕМ ВЫЛЕТЕ С НАКЛОННОЙ СТРЕЛОЙ ($\alpha = 30^\circ$) ПРИ НАИБОЛЬШЕМ ВЫЛЕТЕ	60 61,5 77	60 61,5 75	60 61,5 80
ГЛУБИНА ОПУСКАНИЯ, М	5	5	5
СКОРОСТЬ, М/МИН: ПОДЪЕМА (ОПУСКАНИЯ) ГРУЗА ПЛАВНОЙ ПОСАДКИ ГРУЗА ПЕРЕДВИЖЕНИЯ КРАНА ПЕРЕДВИЖЕНИЯ ГРУЗОВОЙ ТЕЛЕЖКИ ПОДЪЕМА КАБИНЫ ПОДЪЕМНИКА МАШИНИСТА	60*...160** 3 19,2 8,6; 27,5 30	60*...160** 3 19,2 8,6; 27,5 30	60*...160** 3 19,2 8,6; 27,5 30
ЧАСТОТА ВРВЩЕНИЯ, ОБ/МИН	0,6	0,6	0,6
ВРЕМЯ ПОЛНОГО ИЗМЕНЕНИЯ ВЫЛЕТА, МИН	1,4	1,2	1,2
МАССА, Т: КРАНА ОБЩАЯ ПРОТИВОВЕСА	163	162,3	163,7
РАСЧЕТНАЯ НАГРУЗКА ОТ ХОДОВОГО КОЛЕСА НА РЕЛЬС, Т, НЕ БОЛЕЕ	30	30	30
* - С ГРУЗОМ НАИБОЛЬШЕЙ МАССЫ; ** - КРЮКА БЕЗ ГРУЗА		КБ-504	

ГРУЗОВАЯ ХАРАКТЕРИСТИКА БАШЕННОГО КРАНА КБ-504

ИСПОЛНЕ- НИЕ	ДЛИНА СТРЕЛЫ, М	ПОЛО- ЖЕНИЕ СТРЕ- ЛЫ	ВЫЛЕТ, М																			
			7,5. ...20	22	25	28	30	31	32	35	35,2	38	39,6	40	43	45	7,5	31	35	39,6	40	45
			ГРУЗОПОДЪЕМНОСТЬ, Т												ВЫСОТА ПОДЪЕМА, М							
КБ-504	40	ГОРИ- ЗОН- ТАЛЬ- НОЕ	10	10	10	9	8		7,8	7,1		6,5		6,2			60	60	60	60	60	60
КБ-504.1	35	ГОРИ- ЗОН- ТАЛЬ- НОЕ	10	10	10	10	9,3		8,7	8							60	60	60	60	60	60
КБ-504.2	45	ГОРИ- ЗОН- ТАЛЬ- НОЕ	10	9	8	7,1	6,7		6,2	5,7		5,5		5	4,7	4,5	60	60	60	60	60	60
КБ-504	40	НА- КЛОН- НОЕ, $\alpha=30^\circ$	10	10	10	9	8	8			7									77		
КБ-504.1	35	НА- КЛОН- НОЕ, $\alpha=30^\circ$	10	10	10	10	9,3	9											75			
КБ-504.2	45	НА- КЛОН- НОЕ, $\alpha=30^\circ$	10	9	8	7,1	6,7	6,2			5,7	5,2	4,7							80		

КБ-504

РАСЧЕТНАЯ НАГРУЗКА ОТ ХОДОВОГО КОЛЕСА НА РЕЛЬС, Т, НЕ БОЛЕЕ	30
НОМЕР КРЮКА ПО ГОСТ 6627-74 И ЕГО ГРУЗОПОДЪЕМНОСТЬ, Т	17Б 12,5
МОЩНОСТЬ ПРИВОДНЫХ ЭЛЕКТРОДВИГАТЕЛЕЙ, КВТ:	
МЕХАНИЗМА ПОДЪЕМА	75
МЕХАНИЗМА ПЕРЕДВИЖЕНИЯ ГРУЗОВОЙ ТЕЛЕЖКИ	3,5
МЕХАНИЗМА ПОВОРОТА	3,5
МЕХАНИЗМА ПЕРЕДВИЖЕНИЯ КРАНА	5
МЕХАНИЗМА КАБЕЛЬНОГО БАРАБАНА	0,3
МЕХАНИЗМА ПОДЪЕМНИКА ДЛЯ МАШИНИСТА	7,5
РАЗМЕР ПЛОЩАДКИ ДЛЯ МОНТАЖА КРАНА (ДЛИНА x ШИРИНА), М	80 x 30

ХАРАКТЕРИСТИКА ТОРМОЗА

МЕХАНИЗМ, НА КОТОРОМ УСТАНОВЛЕН ТОРМОЗ	ПУТЬ ТОРМОЖЕНИЯ МЕХАНИЗМА
ПОВОРОТА (С ПРЕДЕЛЬНЫМ ГРУЗОМ)	2...6 М

КОНЕЧНЫЕ ВЫКЛЮЧАТЕЛИ РАБОЧИХ ДВИЖЕНИЙ

МЕХАНИЗМ, ДЛЯ ОСТАНОВКИ КОТОРОГО ПРЕДНАЗНАЧЕН КОНЕЧНЫЙ ВЫКЛЮЧАТЕЛЬ	РАССТОЯНИЕ ОТ МЕХАНИЗМА ДО УПОРА В МОМЕНТ ОТКЛЮЧЕНИЯ ЭЛЕКТРОДВИГАТЕЛЯ, М
ПОДЪЕМА ГРУЗА	0,5
ПЕРЕДВИЖЕНИЯ КРАНА	1,5
ПЕРЕДВИЖЕНИЯ ГРУЗОВОЙ ТЕЛЕЖКИ	0,23
МОНТАЖНОЙ ЛЕБЕДКИ	-
МЕХАНИЗМА ПОВОРОТА	-

ПРИМЕЧАНИЯ:

1. МОНТАЖ И ДЕМОНТАЖ КРАНА ОСУЩЕСТВЛЯЕТСЯ АВТОКРАНОМ ГРУЗОПОДЪЕМНОСТЬЮ 16 Т И СОБСТВЕННЫМИ МЕХАНИЗМАМИ. ДЛЯ ПЕРЕВОЗКИ КРАНА С ОБЪЕКТА НА ОБЪЕКТ ПРИМЕНЯЕТСЯ СЕДЕЛЬНЫЙ ТЯГАЧ МАРКИ МАЗ-537 ИЛИ КРАЗ-258Б.

ГАБАРИТНЫЕ РАЗМЕРЫ АВТОПОЕЗДА:

ДЛИНА - 32,2 М

ШИРИНА - 5 М

ВЫСОТА - 4,2 М

ТРАНСПОРТНАЯ СКОРОСТЬ - 15 КМ/Ч.

РАСПРЕДЕЛЕНИЕ МАССЫ КРАНА ПРИ ТРАНСПОРТИРОВАНИИ:

НА ПОДКАТНЫЕ ТЕЛЕЖКИ - 71 Т

НА ТЯГАЧ - 4 Т

КБ-504

2. КРАН ОСНАЩЕН ПОЛУАВТОМАТИЧЕСКИМИ РЕЛЬСОВЫМИ ЗАХВАТАМИ ДЛЯ УДЕРЖАНИЯ КРАНА ОТ ПЕРЕМЕЩЕНИЯ ПОД ДЕЙСТВИЕМ ВЕТРОВОЙ НАГРУЗКИ ПРИ НЕРАБОЧЕМ СОСТОЯНИИ И ДЛЯ ПРЕДОТВРАЩЕНИЯ СХОДА ТЕЛЕЖЕК С РЕЛЬС ПРИ СЛУЧАЙНЫХ ПРОСАДКАХ РЕЛЬСОВОГО ПУТИ.

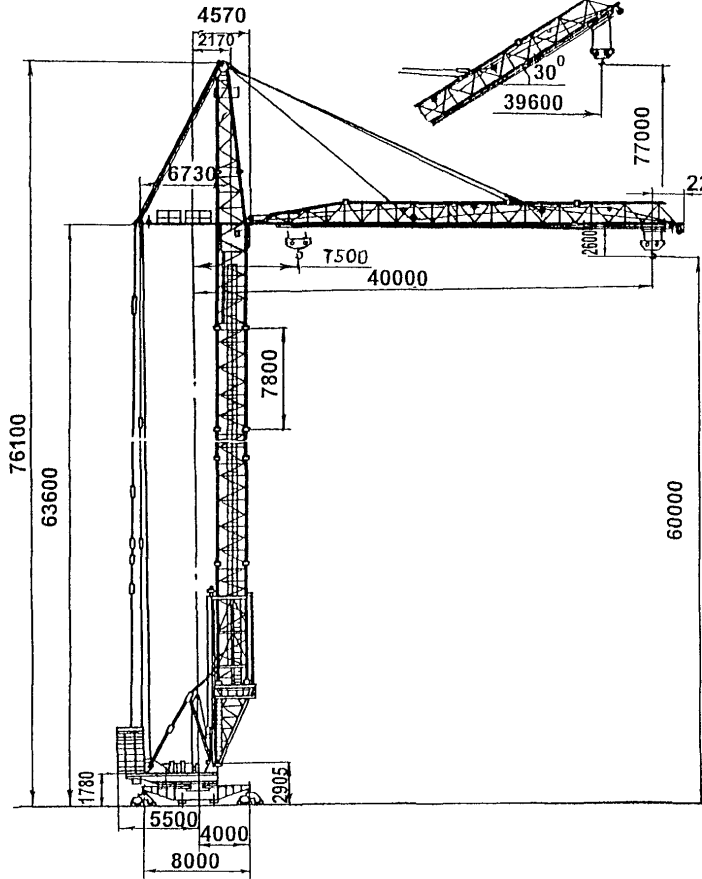

Крюковая подвеска

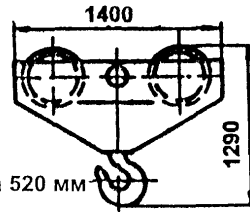

Тормозной путь стрелы

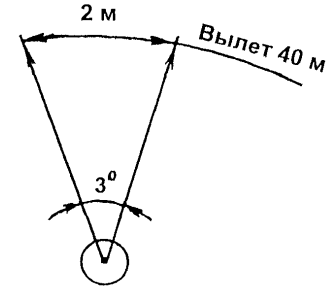

Тележки

ведущая

ведомая

Наружные размеры стрелы

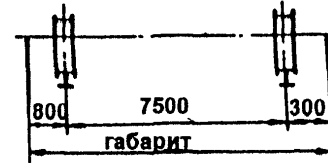
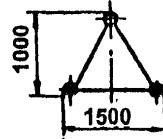

Наружные размеры башни

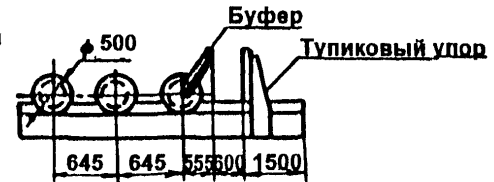
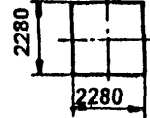

КБ-504

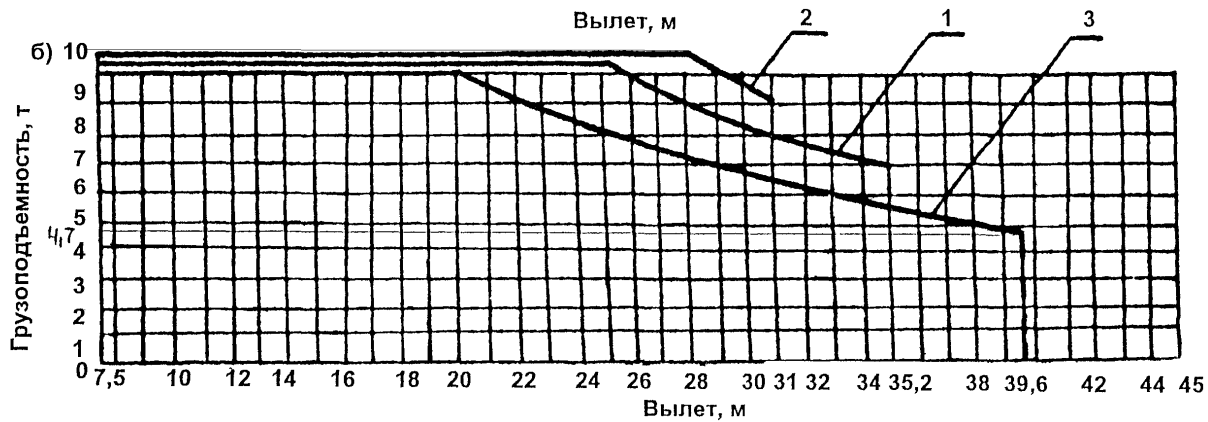
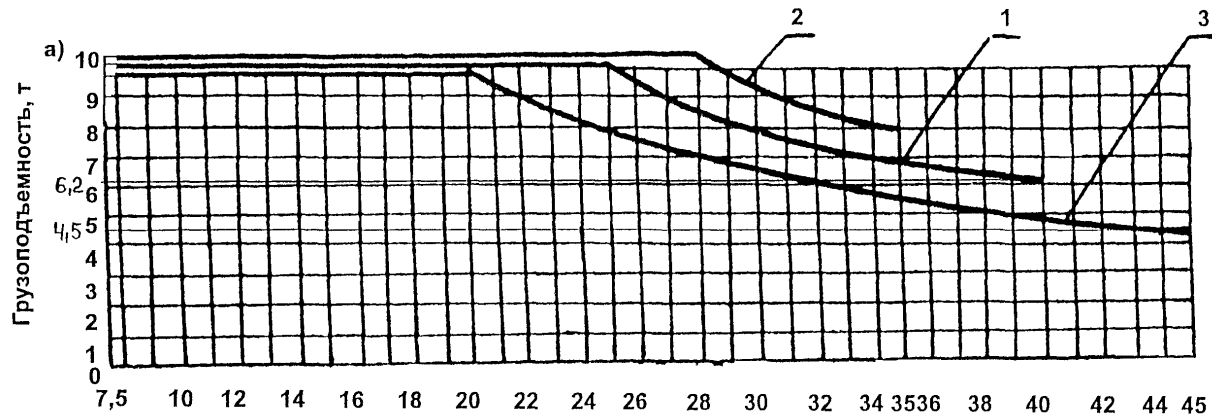

Графики грузоподъемности крана
 а) при горизонтальном положении стрелы
 б) при наклонном положении стрелы
 1. КБ-504
 2. КБ-504.1
 3. КБ-504.2

График высоты подъема

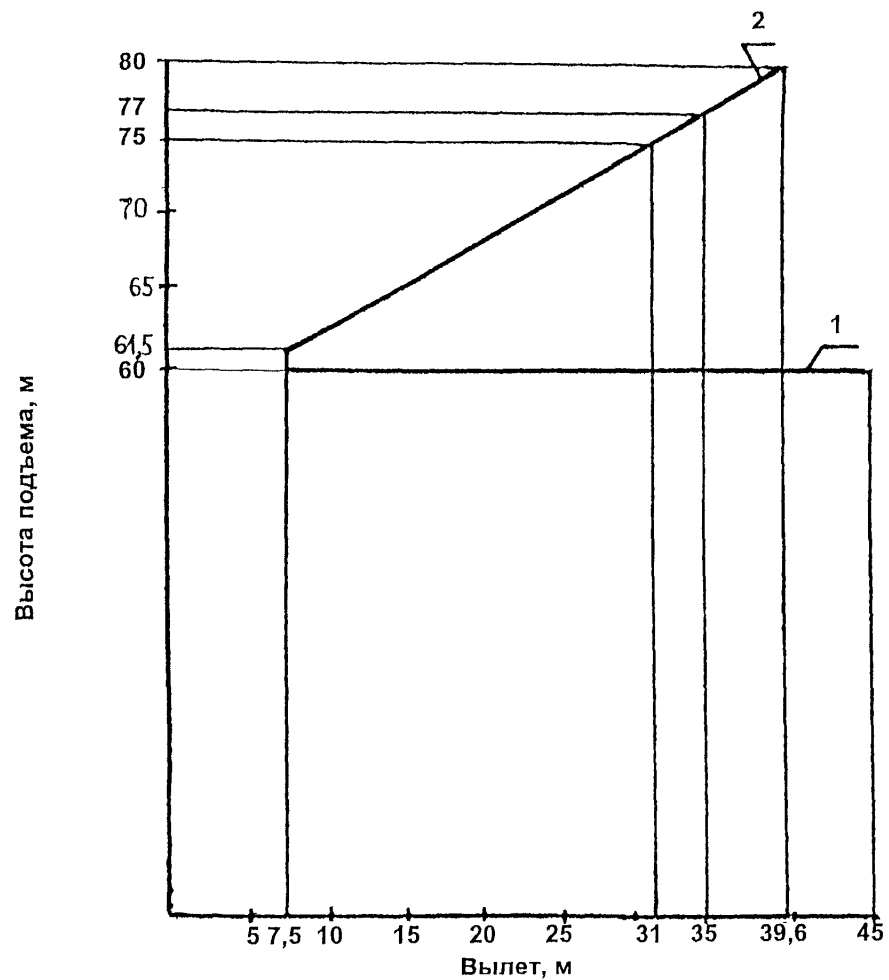

1 - горизонтальная стрела
2 - наклонная стрела

КБ-504

III. БАШЕННЫЕ КРАНЫ ПРИСТАВНЫЕ

ТЕХНИЧЕСКАЯ ХАРАКТЕРИСТИКА БАШЕННЫХ КРАНОВ ПРИСТАВНЫХ

N П/П	МАРКА КРАНА	ГРУЗОПОДЪЕМНОСТЬ, Т		ВЫЛЕТ, М		ВЫСОТА ПОДЪЕМА, М		ГЛУ- БИНА ОПУС- КА- НИЯ, М	ШИ- РИ- НА КО- ЛЕИ, М	БАЗА, М	НАИБО- ЛЬШАЯ НАГРУ- ЗКА ОТ ХОДОВО- ГО КО- ЛЕСА НА РЕЛЬС, Т
		НА НАИБО- ЛЬШЕМ ВЫЛЕТЕ	НА НАИМЕ- НЬШЕМ ВЫЛЕТЕ	НАИ- БОЛЬ- ШИЙ	НАИ- МЕНЬ- ШИЙ	ПРИ НАИБО- ЛЬШЕМ ВЫЛЕТЕ	ПРИ НАИМЕ- НЬШЕМ ВЫЛЕТЕ				
1	КБ-676-0	5,6	12,5	50,5	3,5	83/59*	83/59*	5	7,5	7,5	32,2*
	КБ-676-1	10	25	35	4	82/46*	82/46*	5	7,5	7,5	32,2*
	КБ-676-2	5,6	12,5	50,5	3,5	120/71*	120/71*	5	7,5	7,5	32,2*
	КБ-676-3	8,28	12,5	35,5	3,5	120/71*	120/71*	5	7,5	7,5	32,2*
	КБ-676-3 (ПЕРЕ- ДВИЖНОЙ С Н ДО 83 М)	5	12,5	35,5	3,5	83/83*	120/71*	5	7,5	7,5	32,2*
	* - ДЛЯ ПЕРЕДВИЖНЫХ ИСПОЛНЕНИЙ (БЕЗ КРЕПЛЕНИЙ)										
2	КБ-674А-0	10	25	35	4	46	46	5	7,5	7,5	29,75
	КБ-674А-1	5,6	12,5	50	3,5	47	47	5	7,5	7,5	28,5
	КБ-674А-2	8	25	35	4	58	58	5	7,5	7,5	31
	КБ-674А-3	5,6	12,5	50	3,5	59	59	5	7,5	7,5	30,5
	КБ-674А-4	6,3	25	35	4	70	70	5	7,5	7,5	31,75
	КБ-674А-5	5,6	12,5	50	3,5	71	71	5	7,5	7,5	32,5

1. ОБЩИЕ СВЕДЕНИЯ,
ОСНОВНЫЕ ТЕХНИЧЕСКИЕ ХАРАКТЕРИСТИКИ
БАШЕННОГО КРАНА КБ-676

I. КОНСТРУКТИВНЫЕ РЕШЕНИЯ

ТИП КРАНА	УНИВЕРСАЛЬНЫЙ, ПЕРЕДВИЖНОЙ НА РЕЛЬСОВОМ ХОДУ ИЛИ ПРИСТАВНОЙ (В ЗАВИСИМОСТИ ОТ НАИБОЛЬШЕЙ ВЫСОТЫ ПОДЪ- ЕМА)
ТИП ХОДОВОГО УСТРОЙСТВА	РЕЛЬСОВОЕ
КОНСТРУКЦИЯ СТРЕЛЫ	БАЛОЧНАЯ
ИЗМЕНЕНИЕ ВЫЛЕТА	С ГРУЗОМ НА КРЮКЕ
КОНСТРУКЦИЯ БАШНИ	НЕПОВОРОТНАЯ
РАСПОЛОЖЕНИЕ ПРОТИВОВЕСА	ВЕРХНЕЕ
РАСПОЛОЖЕНИЕ БАЛЛАСТА	ВНИЗУ
КАБИНА УПРАВЛЕНИЯ	ЗАКРЫТАЯ
ПОДЪЕМНИК ДЛЯ МАШИНИСТА	ИМЕЕТСЯ
ВОЗМОЖНОСТЬ КРЕПЛЕНИЯ К ЗДАНИЮ	ИМЕЕТСЯ
МЕСТО УПРАВЛЕНИЯ:	
ПРИ РАБОТЕ	ИЗ КАБИНЫ МАШИНИСТА
ПРИ МОНТАЖЕ И ИСПЫТАНИЯХ	С ВНОСНОГО ПУЛЬТА И ИЗ КАБИНЫ МАШИНИСТА
ТОКОПОДВОД	ГИБКИМ КАБЕЛЕМ
ПЕРЕВОЗКА КРАНА С ОБЪЕКТА НА ОБЪЕКТ	В РАЗОБРАННОМ ВИДЕ

СПОСОБ МОНТАЖА БАШНИ

НАРАЩИВАНИЕМ С ПОМОЩЬЮ
МОНТАЖНОЙ СТОЙКИ

II. УСЛОВИЯ ПРИМЕНЕНИЯ

УСЛОВИЯ УСТАНОВКИ КРАНА В ВЕТРОВЫХ РАЙОНАХ

ИСПОЛНЕНИЕ КРАНА	ВЕТРОВЫЕ РАЙОНЫ ПО ГОСТ 1451-77
КБ-676-0; КБ-676-3	I...III
КБ-676-1	I...IV
КБ-676-2	I...II

ДОПУСТИМАЯ СКОРОСТЬ ВЕТРА, М/С:

ДЛЯ РАБОЧЕГО СОСТОЯНИЯ НА УРОВНЕ
УСТАНОВКИ АНЕМОМЕТРА 17

ДЛЯ НЕРАБОЧЕГО СОСТОЯНИЯ КРАНА НА
УРОВНЕ 10 М НАД ПОВЕРХНОСТЬЮ ЗЕМЛИ
ДЛЯ ИСПОЛНЕНИЙ КРАНА:

КБ-676-0	27
КБ-674-1	30
КБ-676-2	24
КБ-676-3	27

ИСПОЛНЕНИЕ КРАНА:

ДЛЯ ЭКСПЛУАТАЦИИ В РАЙОНАХ С УМЕРЕННЫМ
КЛИМАТОМ ПРИ ТЕМПЕРАТУРЕ ОКРУЖАЮЩЕГО
ВОЗДУХА $\pm 40^{\circ}\text{C}$

КБ-676

ДОПУСТИМЫЙ УКЛОН МЕСТА
УСТАНОВКИ КРАНА, РАССЧИТЫ-
ВАЕМОГО НА УСТОЙЧИВОСТЬ, ГРАД.:

ПРОДОЛЬНЫЙ 0°45'
ПОПЕРЕЧНЫЙ 0°45'

ДОПУСТИМЫЙ УКЛОН РЕЛЬСОВОГО ПУТИ, ММ:
В ПРОДОЛЬНОМ СЕЧЕНИИ НА ДЛИНЕ 10 М 40
В ПОПЕРЕЧНОМ СЕЧЕНИИ:

ПРИ УКЛАДКЕ 10
ПРИ ЭКСПЛУАТАЦИИ 20

ОГРАНИЧЕНИЕ ОДНОВРЕМЕННОСТИ НЕ БОЛЕЕ ДВУХ В
ВЫПОЛНЕНИЯ РАБОЧИХ ОПЕРАЦИЙ ЛЮБОМ СОЧЕТАНИИ
КРАНА ПРИ РАБОТЕ НА ПРЯМОЛИ-
НЕЙНЫХ ПУТЯХ

РОД ЭЛЕКТРИЧЕСКОГО ТОКА И НАПРЯЖЕНИЕ

ЦЕПЬ	РОД ТОКА	НАПРЯЖЕ- НИЕ, В
СИЛОВАЯ	ПЕРЕМЕННЫЙ	380
	ПОСТОЯННЫЙ	300
УПРАВЛЕНИЯ	ПЕРЕМЕННЫЙ	220
	ПОСТОЯННЫЙ	220
РАБОЧЕГО ОСВЕЩЕНИЯ	ПЕРЕМЕННЫЙ	220
РЕМОНТНОГО ОСВЕЩЕНИЯ	ПЕРЕМЕННЫЙ	12

III. ОСНОВНЫЕ ТЕХНИЧЕСКИЕ ХАРАКТЕРИСТИКИ

ТИП ХОДОВОЙ ТЕЛЕЖКИ ЧЕТЫРЕХКОЛЕСНАЯ

НОМЕР КРЮКА ПО ГОСТ 6027-74 И ЕГО ГРУЗОПОДЪЕМНОСТЬ

ИСПОЛНЕНИЕ КРАНА	НОМЕР КРЮКА	ГРУЗОПОДЪ- ЕМНОСТЬ, Т
КБ-676-1	20Б	25
КБ-676-0; КБ-676-2; КБ-676-3	17А-1	12,5
КБ-676-3 (ПЕРЕДВИЖНОЙ, Н ДО 83 М)	17А-1	12,5

РАЗРЕШАЕТСЯ ПЕРЕДВИЖЕНИЕ КРАНА И ЕГО ИСПОЛНЕНИЙ
С ГРУЗОМ И БЕЗ ГРУЗА
(ДЛЯ ПЕРЕДВИЖНЫХ ИСПОЛНЕНИЙ)

ВСЕ ИСПОЛНЕНИЯ КРАНА	ПЕРЕДВИЖЕНИЕ
ДО ВЫСОТЫ ПОДЪЕМА 59 М	С ГРУЗОМ
ВЫСОТА ПОДЪЕМА 59...71 М	ПЕРЕДВИЖЕНИЕ БЕЗ ГРУЗА

МОЩНОСТЬ ПРИВОДНЫХ ЭЛЕКТРОДВИГАТЕЛЕЙ, КВТ:

МЕХАНИЗМА ПОДЪЕМА ГРУЗА	97
МЕХАНИЗМА ПЕРЕДВИЖЕНИЯ ГРУЗОВОЙ ТЕЛЕЖКИ	8,5
МЕХАНИЗМА ПОВОРОТА КРАНА	6
МЕХАНИЗМА ПЕРЕДВИЖЕНИЯ КРАНА	3,5 (4 ШТ.)
ЛЕБЕДКИ СПЕЦПОДЪЕМНИКА	5
МЕХАНИЗМА ПЕРЕДВИЖЕНИЯ ТЕЛЕЖЕК КОНТРГРУЗА	3,5
МОНТАЖНОЙ ЛЕБЕДКИ	5
МЕХАНИЗМА ПОДМОТКИ КАНАТА МОНТАЖНОЙ ЛЕБЕДКИ	5

КБ-676

ТЕХНИЧЕСКИЕ ХАРАКТЕРИСТИКИ БАШЕННОГО КРАНА КБ-676

ПОКАЗАТЕЛЬ	ИСПОЛНЕНИЯ КРАНА				
	КБ-676-0	КБ-676-1	КБ-676-2	КБ-676-3	КБ-646-3 (ПЕРЕДВИЖНОЙ, Н* ДО 83 М)
ГРУЗОВОЙ МОМЕНТ, Т·М	320	400	320	320	200
НАИБОЛЬШАЯ ГРУЗОПОДЪЕМНОСТЬ, Т	12,5	25	12,5	12,5	12,5
ГРУЗОПОДЪЕМНОСТЬ НА НАИБОЛЬШЕМ ВЫЛЕТЕ, Т	5,6	10	5,6	8,28	5
ГРУЗОПОДЪЕМНОСТЬ ПОДЪЕМНИКА МАШИНИСТА, Т	0,16	0,16	0,16	0,16	0,16
ВЫСОТА ПОДЪЕМА ПОДЪЕМНИКА МАШИНИСТА, М	78	78	116	116	78
Н - НАИБОЛЬШАЯ ВЫСОТА ПОДЪЕМА, М	83	82	120	120	83
В Т.Ч.ПЕРЕДВИЖНЫХ ИСПОЛНЕНИЙ (БЕЗ КРЕПЛЕНИЙ), М	59*	46	71*	71*	83**
ГЛУБИНА ОПУСКАНИЯ, М	5	5	5	5	5
Лнб-ВЫЛЕТ НАИБОЛЬШИЙ, М	50,5	35	50,5	35,5	35,5
Лнм-ВЫЛЕТ НАИМЕНЬШИЙ, М	3,5	4	3,5	3,5	3,5
Лк-ВЫЛЕТ ПРИ НАИБОЛЬШЕЙ ГРУЗОПОДЪЕМНОСТИ, М	3,5... ...25,6	4...16	3,5... ...25,6	3,5... ...25,6	3,5...16
ВЫЛЕТ КОНТРГРУЗА, М	18	15	18	5	5,75

* Н - ВЫСОТА ПОДЪЕМА - В I И II ВЕТРОВЫХ РАЙОНАХ ДОПУСКАЕТСЯ ДО 71 М

** ДОПУСКАЕТСЯ ТОЛЬКО В I ВЕТРОВОМ РАЙОНЕ

КБ-676

ПРОДОЛЖЕНИЕ

ПОКАЗАТЕЛЬ	ИСПОЛНЕНИЯ КРАНА				
	КБ-676-0	КБ-676-1	КБ-676-2	КБ-676-3	КБ-676-3 (ПЕРЕДВИЖНОЙ, Н* ДО 83 М)
БАЗА, М	7,5	7,5	7,5	7,5	7,5
КОЛЕЯ, М	7,5	7,5	7,5	7,5	7,5
СКОРОСТЬ ПОДЪЕМА (ОПУС- СКАНИЯ) НАИБОЛЬШЕГО ГРУЗА ПРИ ЧЕТЫРЕХКРАТНОМ ПОЛИСПАСТЕ), М/МИН	17,5	17,5	17,5	17,5	17,5
СКОРОСТЬ ПОДЪЕМА (ОПУС- СКАНИЯ) КРЮКОВОЙ ПОДВЕСКИ ПРИ ДВУХКРАТНОМ ПОЛИС- ПАСТЕ, М/МИН	100	100	100	100	100
СКОРОСТЬ ПЛАВНОЙ ПОСАДКИ ГРУЗА НАИБОЛЬШЕЙ МАССЫ, М/МИН	2,5	1,25; 2,5	2,5	2,5	1,25
СКОРОСТЬ ПЕРЕДВИЖЕНИЯ КРАНА, М/МИН	20	20	20	20	20
СКОРОСТЬ ПЕРЕДВИЖЕНИЯ ГРУЗОВОЙ ТЕЛЕЖКИ, М/МИН	4,8; 36,7	4,8; 36,7	4,8; 36,7	4,8; 36,7	4,8; 36,7
ЧАСТОТА ВРАЩЕНИЯ, ОБ/МИН	0,08... ...0,6	0,08... ...0,6	0,08... ...0,6	0,08... ...0,6	0,08...0,6
СКОРОСТЬ ПОДЪЕМА КАБИНЫ ПОДЪЕМНИКА МАШИНИСТА, М/С	0,46	0,46	0,46	0,46	0,46
УГОЛ ПОВОРОТА, ГРАД.	1080	1080	1080	1080	1080

КБ-676

ПРОДОЛЖЕНИЕ

ПОКАЗАТЕЛЬ	ИСПОЛНЕНИЯ КРАНА				
	КБ-676-0	КБ-676-1	КБ-676-2	КБ-676-3	КБ-646-3 (ПЕРЕДВИЖНОЙ, Н* ДО 83 М)
МАССА КРАНА В РАБОЧЕМ СОСТОЯНИИ, Т	232,2	230,7	261,1	257,8	248,4
МАССА БАЛЛАСТА, Т	82,4	82,4	92,7	92,7	103
МАССА ПРОТИВОВЕСА, Т	12,6	12,6	12,6	12,6	12,6
РАСЧЕТНАЯ НАГРУЗКА ОТ ХОДОВОГО КОЛЕСА НА РЕЛЬС (ДЛЯ ПЕРЕДВИЖНЫХ ИСПОЛНЕНИЙ), Т, НЕ БОЛЕЕ	32,2	32,2	32,2	32,2	32,2
ВЫСОТА КРАНА, М	97	97	134,15	134,15	97

КБ-676

ТАБЛИЦА УСТАНОВКИ СВЯЗЕЙ НАСТЕННЫХ ОПОР

ВЫСОТА ПОДЪЕМА, М	КОЛИЧЕСТВО НАСТЕННЫХ ОПОР	ВЫСОТА ДО НАСТЕННЫХ ОПОР, М	НОМЕРА НАСТЕННЫХ ОПОР
КБ-676-0			
59	1	36,73	1
70	1	36,73	1
82	2	36,73 И 60,81	1; 2
КБ-676-1			
46	1	36,73	1
58	1	36,73	1
70	1	36,73	1
82	2	36,73 И 60,81	1; 2
КБ-676-2			
71	1	48,75	1
95	1	48,75	1
107	2	48,75 И 72,84	1; 2
120	3	48,75; 72,84 И 96,93	1; 2; 3
КБ-676-3, КБ-676-3 (ПЕРЕДВИЖНОЙ, Н ДО 83 М)			
71	1	48,75	1
83	2	48,75 И 72,84	2
95	1	48,75	1
107	2	48,75 И 72,84	1; 2
120	3	48,75; 72,84 И 96,93	1; 2; 3

ХАРАКТЕРИСТИКА ТОРМОЗОВ

МЕХАНИЗМ, НА КОТОРОМ УСТАНОВЛЕН ТОРМОЗ	ПУТЬ ТОРМОЖЕНИЯ МЕХАНИЗМА, М
ПОДЪЕМА ГРУЗА	0,2...2,28
ПЕРЕДВИЖЕНИЯ КРАНА	0,24
ПЕРЕДВИЖЕНИЯ ГРУЗОВОЙ ТЕЛЕЖКИ	0,13
ПЕРЕДВИЖЕНИЯ ТЕЛЕЖКИ КОНТРГРУЗА	0,18
ПОВОРОТА	0,27...2,69 (ПО ОГОЛОВКУ СТРЕЛЫ)
ЛЕБЕДКИ ПОДЪЕМНИКА ДЛЯ МАШИНИСТА	0,594
МОНТАЖНОЙ ЛЕБЕДКИ	0,001

КОНЕЧНЫЕ ВЫКЛЮЧАТЕЛИ РАБОЧИХ ДВИЖЕНИЙ КРАНА

МЕХАНИЗМ, ДЛЯ ОСТАНОВКИ КОТОРОГО ПРЕДНАЗНАЧЕН КОНЕЧНЫЙ ВЫКЛЮЧАТЕЛЬ	РАССТОЯНИЕ ОТ КОНЕЧНОГО ВЫКЛЮЧАТЕЛЯ ДО МЕХАНИЗМА В МОМЕНТ ОТКЛЮЧЕНИЯ ДВИГАТЕЛЯ, М	КОЛИЧЕСТВО ВЫКЛЮЧАТЕЛЕЙ, ШТ.
ПОДЪЕМА ГРУЗА ПРИ ДВУХКРАТНОМ ПОЛИСПАСТЕ	1,43	1
ПОДЪЕМА ГРУЗА ПРИ ДВУХ- И ЧЕТЫРЕХКРАТНОМ ПОЛИСПАСТЕ	2,18	
ПЕРЕДВИЖЕНИЯ КРАНА	0,5	2
ПЕРЕДВИЖЕНИЯ ГРУЗОВОЙ ТЕЛЕЖКИ	0,1	2
ПЕРЕДВИЖЕНИЯ ТЕЛЕЖКИ КОНТРГРУЗА	0,1	2
ПОВОРОТА КРАНА	-	1

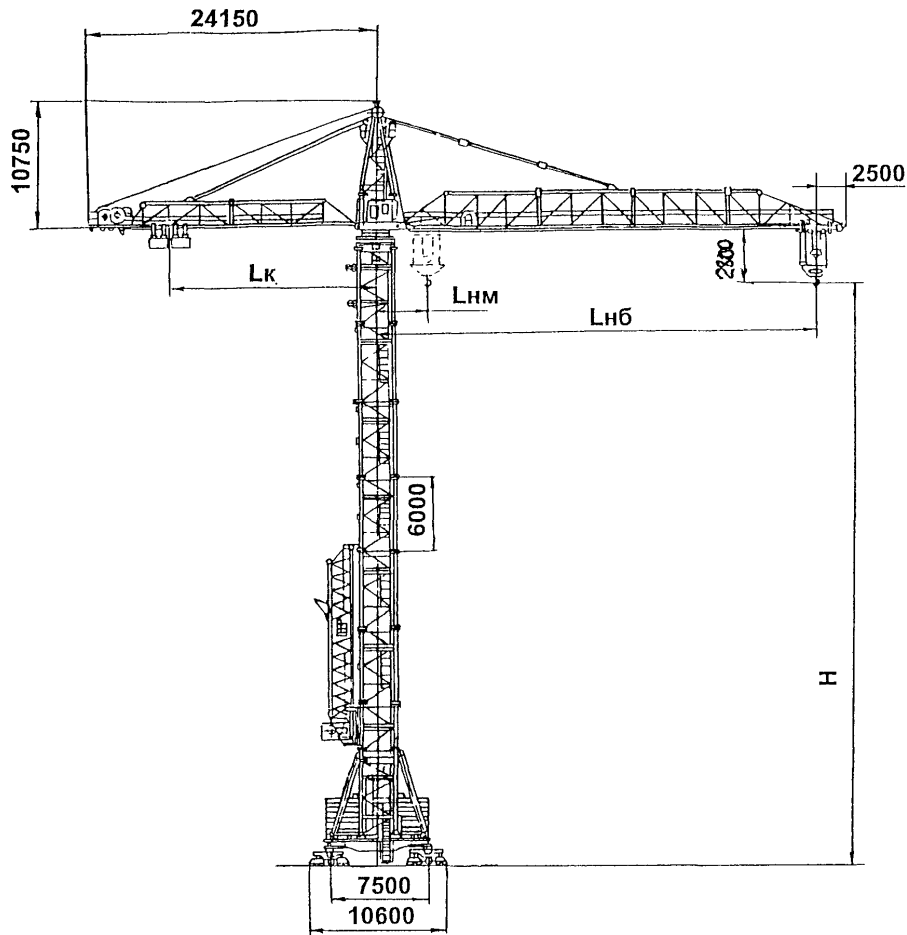

Тормозной путь стрелы

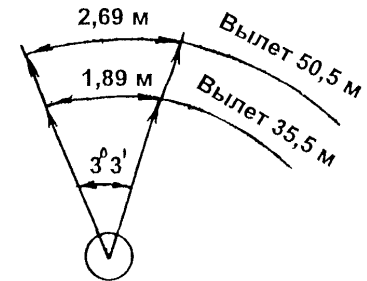

Крюковая подвеска

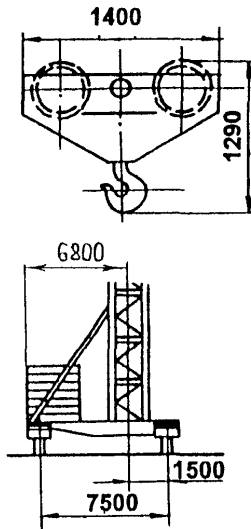

КБ-676

Графики грузоподъемности крана КБ-676-0; КБ-676-2

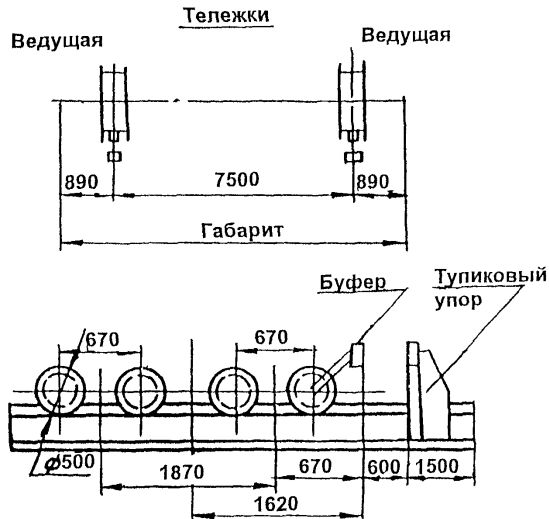
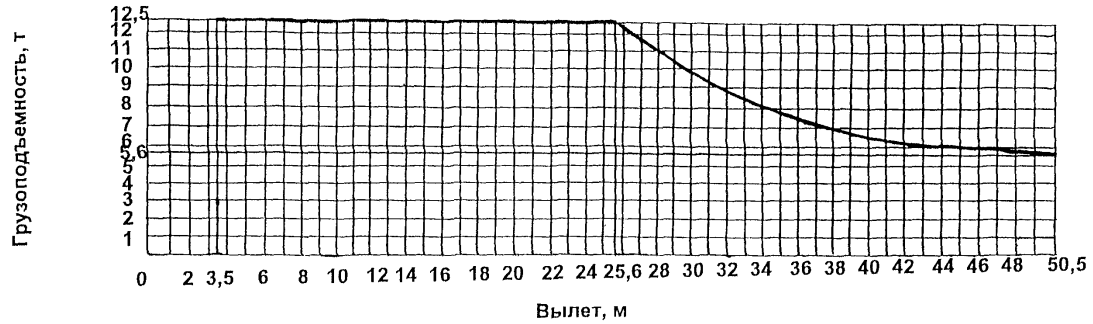

Наружные размеры башни

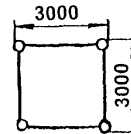

Наружные размеры стрелы с грузовой тележкой

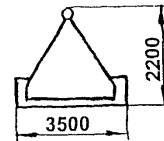

КБ-676

КБ-676-1

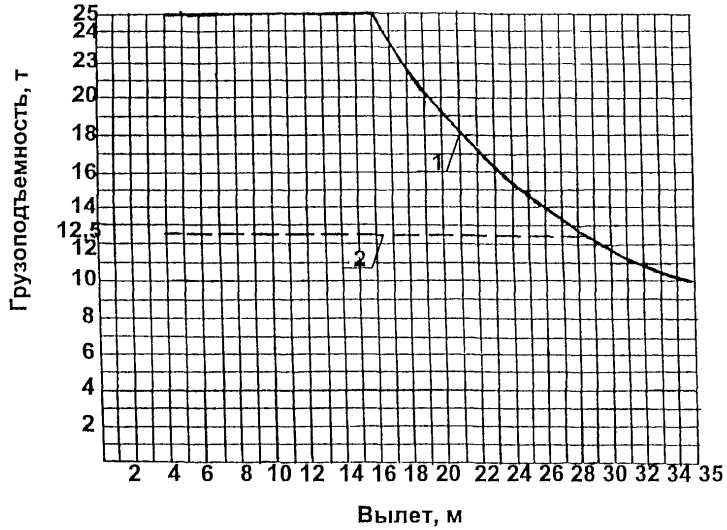

- 1 - грузоподъемность при четырехкратной запасовке грузового каната
- 2 - грузоподъемность при двухкратной запасовке грузового каната

КБ-676-3

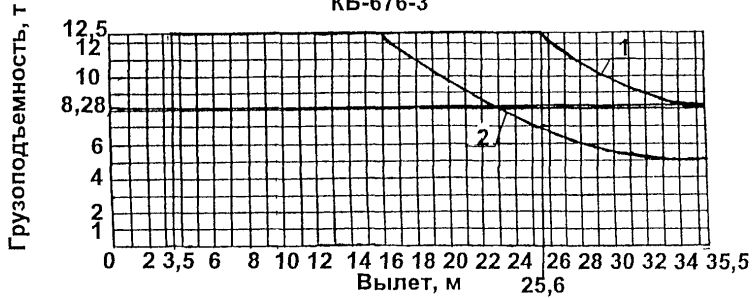

- 1 - приставной кран
- 2 - передвижной кран (H до 83 м)

Схема нагрузок на здание от крана

Схема действия нагрузок	Рабочее состояние	Нерабочее состояние
	$R=21,1 \text{ т}$ при $0 < \alpha < 360^\circ$ $M_{кр.} = 19,5 \text{ тс}\cdot\text{м}$	$R=39,5 \text{ т}$ при $0 < \alpha < 360^\circ$

КБ-676

Схемы закрепления крана КБ-676 к зданию
 Исполнения : КБ-676-2, КБ-676-3 и КБ-676-3 (передвижной с Н до 83 м)

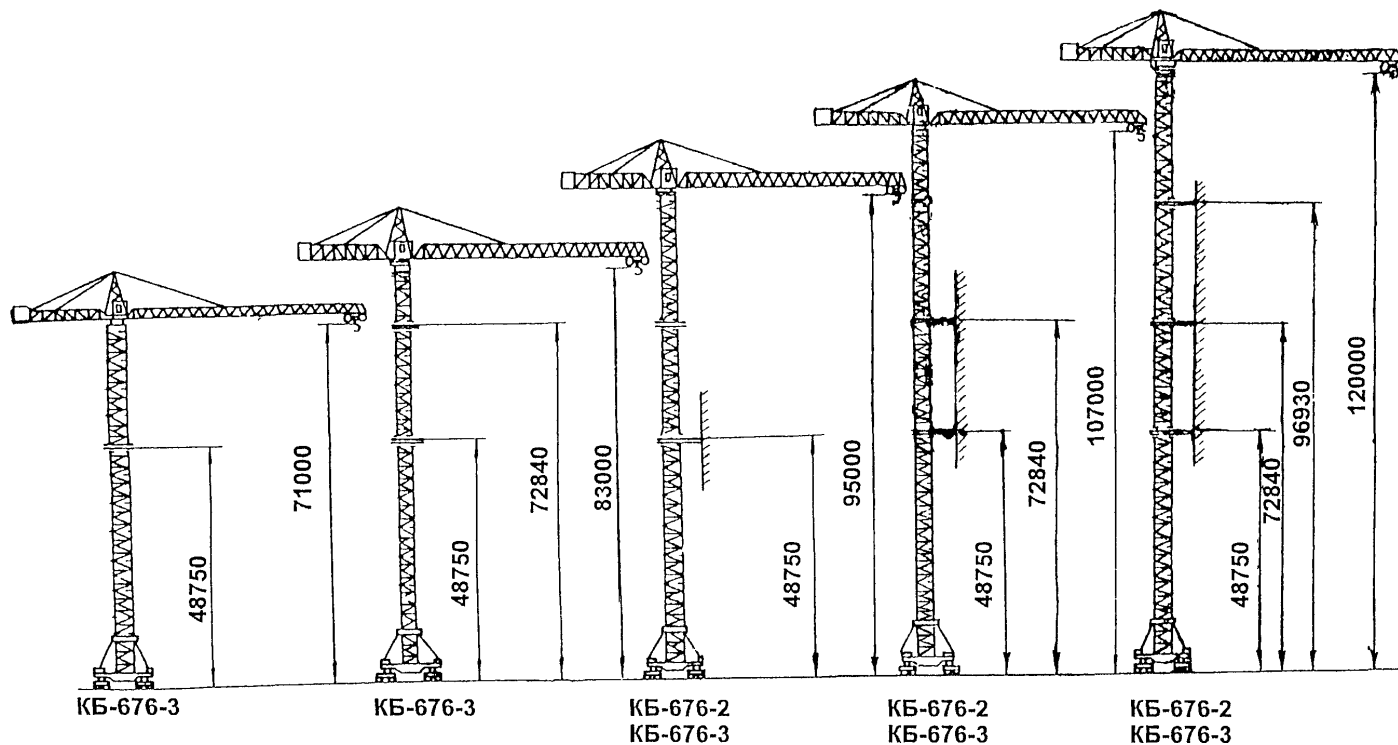

Примечание: Краны исполнения КБ-676-3 могут быть передвижными с высотой подъема 71000 мм или 83000 мм, или неподвижными с закреплением к зданию на высоте соответственно: 481750 мм и 72840 мм

КБ-676

2. ОБЩИЕ СВЕДЕНИЯ,
ОСНОВНЫЕ ТЕХНИЧЕСКИЕ ХАРАКТЕРИСТИКИ
БАШЕННОГО КРАНА КБ-674А

I. КОНСТРУКТИВНЫЕ РЕШЕНИЯ

ТИП КРАНА	ПЕРЕДВИЖНОЙ НА РЕЛЬСОВОМ ХОДУ
КОНСТРУКЦИЯ СТРЕЛЫ	БАЛОЧНАЯ
ИЗМЕНЕНИЕ ВЫЛЕТА	С ГРУЗОМ НА КРЮКЕ
КОНСТРУКЦИЯ БАШНИ	ПОВОРОТНАЯ
РАСПОЛОЖЕНИЕ ПРОТИВОВЕСА	НАВЕРХУ
РАСПОЛОЖЕНИЕ БАЛЛАСТА	ВНИЗУ
КАБИНА УПРАВЛЕНИЯ	ЗАКРЫТАЯ, НЕПОДВИЖНАЯ
ПОДЪЕМ МАШИНИСТА В КАБИНУ	НА СПЕЦПОДЪЕМНИКЕ
МЕСТО УПРАВЛЕНИЯ: ПРИ РАБОТЕ	ИЗ КАБИНЫ МАШИНИСТА, С ПУЛЬТОВ РПУ-2*
ПРИ МОНТАЖЕ И ИСПЫТАНИЯХ	С ВЫНОСНОГО ПУЛЬТА
ТОКОПОДВОД	ГИБКИМ КАБЕЛЕМ
ПЕРЕВОЗКА КРАНА С ОБЪЕКТА НА ОБЪЕКТ	В РАЗОБРАННОМ ВИДЕ
СПОСОБ МОНТАЖА БАШНИ	НАРАЩИВАНИЕМ С ПОМО- ЩЬЮ МОНТАЖНОЙ СТОЙКИ

* - РАДИОПРОГРАММНОЕ ДИСТАНЦИОННОЕ УПРАВЛЕНИЕ

II. УСЛОВИЯ ПРИМЕНЕНИЯ

ВЕТРОВОЙ РАЙОН ПО ГОСТ 1451-77 ДЛЯ ИСПОЛНЕНИЙ КРАНА:	
КБ-674А-0	I-IV
КБ-674А-1	I-IV
КБ-674А-2	I-IV
КБ-674А-3	I-IV
КБ-674А-4	I-III
КБ-674А-5	I-II
ДОПУСТИМАЯ СКОРОСТЬ ВЕТРА, М/С: РАБОЧЕГО СОСТОЯНИЯ, СООТВЕТСТВУЮЩАЯ ПОРОГУ СРАБАТЫВАНИЯ АНЕМОМЕТРА, УСТА- НОВЛЕННОГО НА КРАНЕ	17
НЕРАБОЧЕГО СОСТОЯНИЯ КРАНА НА ВЫСОТЕ 10 М НАД ПОВЕРХНОСТЬЮ ЗЕМЛИ ДЛЯ ИСПОЛНЕНИЙ КРАНА:	
КБ-674-0; КБ-674-1;	
КБ-674-2; КБ-674-3	30
КБ-674-4	27
КБ-674-5	24
ИСПОЛНЕНИЕ КРАНА:	ДЛЯ ЭКСПЛУАТАЦИИ В РАЙОНАХ С УМЕРЕННЫМ КЛИМАТОМ ПРИ ТЕМПЕРАТУРЕ ОКРУЖАЮЩЕГО ВОЗДУХА $\pm 40^{\circ}\text{C}$
ДОПУСТИМЫЙ УКЛОН МЕСТА УСТАНОВКИ КРАНА, РАССЧИТЫ- ВАЕМОГО НА УСТОЙЧИВОСТЬ, ГРАД.:	
ПРОДОЛЬНЫЙ	0° 45'
ПОПЕРЕЧНЫЙ	0° 45'

КБ-674А

ДОПУСТИМЫЙ УКЛОН РЕЛЬСОВОГО ПУТИ, ММ:
 В ПРОДОЛЬНОМ СЕЧЕНИИ НА ДЛИНЕ 10 М 40
 В ПОПЕРЕЧНОМ СЕЧЕНИИ:
 ПРИ УКЛАДКЕ 10
 ПРИ ЭКСПЛУАТАЦИИ 20

ОГРАНИЧЕНИЕ ОДНОВРЕМЕННОСТИ НЕ БОЛЕЕ ТРЕХ
 ВЫПОЛНЕНИЯ РАБОЧИХ ОДНОВРЕМЕННО
 ОПЕРАЦИЙ КРАНА

ПЕРЕДВИЖЕНИЕ КРАНА С ГРУЗОМ И БЕЗ ГРУЗА
 РАЗРЕШАЕТСЯ В ЗАВИСИМОСТИ ОТ ЕГО ИСПОЛНЕНИЯ

ИСПОЛНЕНИЯ КРАНА	ПЕРЕДВИЖЕНИЕ КРАНА
КБ-674А-0; КБ-674А-1; КБ-674А-2; КБ-674А-3	С ГРУЗОМ С ГРУЗОМ
КБ-674А-4; КБ-674А-5	БЕЗ ГРУЗА

РОД ЭЛЕКТРИЧЕСКОГО ТОКА И НАПРЯЖЕНИЕ

ЦЕПЬ	РОД ТОКА	НАПРЯЖЕНИЕ, В
СИЛОВАЯ	ПЕРЕМЕННЫЙ	380
	ПОСТОЯННЫЙ	300
УПРАВЛЕНИЯ	ПЕРЕМЕННЫЙ	220
	ПОСТОЯННЫЙ	220
РАБОЧЕГО ОСВЕЩЕНИЯ	ПЕРЕМЕННЫЙ	220
РЕМОНТНОГО ОСВЕЩЕНИЯ	ПЕРЕМЕННЫЙ	12

III. ОСНОВНЫЕ ТЕХНИЧЕСКИЕ ХАРАКТЕРИСТИКИ

ГРУЗОПОДЪЕМНОСТЬ СПЕЦПОДЪЕМНИКА, Т 0,16

ВЫСОТА ПОДЪЕМА СПЕЦПОДЪЕМНИКА
 НАИБОЛЬШАЯ (ДЛЯ КБ-674-4), М 83

СКОРОСТЬ ПОДЪЕМА КАБИНЫ СПЕЦПОДЪЕМНИКА, М/С 0,44

ГЛУБИНА ОПУСКАНИЯ, М 5

СКОРОСТЬ, М/МИН:
 ПОДЪЕМА ГРУЗА ПРИ
 ЧЕТЫРЕХКРАТНОМ ПОЛИСПАСТЕ 17,5...100
 ПОДЪЕМА (ОПУСКАНИЯ) КРЮКОВОЙ 100
 ПОДВЕСКИ ПРИ ДВУХКРАТНОМ ПОЛИСПАСТЕ
 ПЛАВНОЙ ПОСАДКИ ГРУЗА НАИБОЛЬШЕЙ МАССЫ 1,25
 ПЕРЕДВИЖЕНИЯ КРАНА 20
 ПЕРЕДВИЖЕНИЯ ГРУЗОВОЙ ТЕЛЕЖКИ 5...35

ЧАСТОТА ВРАЩЕНИЯ, ОБ/МИН 0,08...0,6

УГОЛ ПОВОРОТА, ГРАД. 1080

ЗАДНИЙ ГАБАРИТ, М 6,2

КОЛЕЯ, М 7,5

БАЗА, М 7,5

ТИП РЕЛЬСА Р43 ИЛИ Р50

ДОПУСТИМЫЙ УКЛОН РЕЛЬСОВОГО ПУТИ
 ПО СНиП 3.08.01-85:
 ПРИ УКЛАДКЕ 0,004
 ПРИ ЭКСПЛУАТАЦИИ 0,01

КБ-674А

ХАРАКТЕРИСТИКА ТОРМОЗОВ

НАИМЕНЬШИЙ РАДИУС ЗАКРУГЛЕНИЯ
РЕЛЬСОВОГО ПУТИ, М

РАБОТА КРАНА НА
КРИВОЛИНЕЙНОМ
ПУТИ НЕ ПРЕДУ-
СМОТРЕНА

НОМЕР КРЮКА ПО ГОСТ 6627-74 И ЕГО ГРУЗОПОДЪЕМНОСТЬ

ИСПОЛНЕНИЕ КРАНА	НОМЕР КРЮКА	ГРУЗОПОДЪЕМНОСТЬ, Т
КБ-674А-1; КБ-674А-3; КБ-674А-5	17А-1	12,5
КБ-674А-0; КБ-674А-2; КБ-674А-4	20Б	25

ТИП ХОДОВОЙ ТЕЛЕЖКИ

ЧЕТЫРЕХКОЛЕСНАЯ

МОЩНОСТЬ ПРИВОДНЫХ ЭЛЕКТРОДВИГАТЕЛЕЙ, КВТ:

МЕХАНИЗМА ПОДЪЕМА	97
МЕХАНИЗМА ПЕРЕДВИЖЕНИЯ ТЕЛЕЖЕК КОНТРГРУЗА	3,5
МЕХАНИЗМА ПЕРЕДВИЖЕНИЯ ГРУЗОВОЙ ТЕЛЕЖКИ	8,5
МЕХАНИЗМА ПЕРЕДВИЖЕНИЯ КРАНА	3,5 (4 ШТ.)
МЕХАНИЗМА ПОВОРОТА	6
МОНТАЖНОЙ ЛЕБЕДКИ	5
МЕХАНИЗМА ПОДМОТКИ КАНАТА	5
ЛЕБЕДКИ СПЕЦПОДЪЕМНИКА	5

МЕХАНИЗМ, НА КОТОРОМ УСТАНОВЛЕН ТОРМОЗ	ПУТЬ ТОРМОЖЕНИЯ МЕХАНИЗМА, М
ПОДЪЕМА ГРУЗА	0,2...0,4
ПЕРЕДВИЖЕНИЯ КРАНА	0,24
ПЕРЕДВИЖЕНИЯ ТЕЛЕЖКИ КОНТГРУЗА	0,18
ПОВОРОТА КРАНА ПРИ ВЫЛЕТАХ 35 И 50 М	0,93 И 2,69
ПЕРЕДВИЖЕНИЯ ГРУЗОВОЙ ТЕЛЕЖКИ	0,2
ЛЕБЕДКИ СПЕЦПОДЪЕМНИКА	0,594
МОНТАЖНОЙ ЛЕБЕДКИ	0,001

КОНЕЧНЫЕ ВЫКЛЮЧАТЕЛИ РАБОЧИХ ДВИЖЕНИЙ КРАНА

МЕХАНИЗМ, ДЛЯ ОСТАНОВКИ КОТОРОГО ПРЕДНАЗНАЧЕН КОНЕЧНЫЙ ВЫКЛЮЧАТЕЛЬ	РАССТОЯНИЕ ДО УПОРА В МОМЕНТ ОТКЛЮЧЕНИЯ ЭЛЕКТРОДВИГАТЕЛЯ, М	КОЛИЧЕСТВО, ШТ.
ПОДЪЕМ ГРУЗА ПРИ ДВУХ- И ЧЕТЫРЕХКРАТНОМ ПОЛИСПАСТЕ	1,43 И 2,18	1
ПЕРЕДВИЖЕНИЯ КРАНА	0,5	
ПЕРЕДВИЖЕНИЯ ГРУЗОВОЙ ТЕЛЕЖКИ	0,1	
ПОВОРОТА КРАНА	-	1
ПЕРЕДВИЖЕНИЯ ТЕЛЕЖКИ КОНТРГРУЗА	0,1	3

КБ-674А

ТЕХНИЧЕСКИЕ ХАРАКТЕРИСТИКИ ИСПОЛНЕНИЙ БАШЕННОГО КРАНА КБ-674А

ПОКАЗАТЕЛЬ	ИСПОЛНЕНИЯ КРАНА КБ-674А					
	0	1	2	3	4	5
ГРУЗОВОЙ МОМЕНТ, Т·М	400	320	350	320	320	320
ГРУЗОПОДЪЕМНОСТЬ НАИБОЛЬШАЯ, Т	25	12,5	25	12,5	25	12,5
ГРУЗОПОДЪЕМНОСТЬ НА НАИБОЛЬШЕМ ВЫЛЕТЕ, Т	10	5,6	8	5,6	6,3	5,6
КРАТНОСТЬ ЗАПАСОВКИ ГРУЗОВОГО КАНАТА	4	2	4	2	4	2
Н - ВЫЛЕТ НАИБОЛЬШИЙ, М	35	50	35	50	35	50
ВЫЛЕТ ПРИ НАИБОЛЬШЕЙ ГРУЗОПОДЪЕМНОСТИ, М	4...16	3,5...25,6	4...14	3,5...25,6	4...12,1	3,5...25,6
ВЫЛЕТ НАИМЕНЬШИЙ, М	4	3,5	4	3,5	4	3,5
ВЫЛЕТ КОНТРГРУЗА, М	15	18	11	18	11	18
ВЫСОТА КРАНА, М	61	61	73	73	85	85
L - ВЫСОТА ПОДЪЕМА НАИБОЛЬШАЯ, М	46	47	58	59	70	71
МАССА КОНСТРУКТИВНАЯ, Т	115,2	117	121,3	123	127,4	129
МАССА БАЛЛАСТА, Т	82,4	82,4	92,7	92,7	103	103
МАССА ПРОТИВОВЕСА, Т	12,6	12,6	12,6	12,6	12,6	12,6
МАССА ОБЩАЯ*, Т	211,4	213,2	227,8	229,5	244,2	245,8
РАСЧЕТНАЯ НАГРУЗКА ОТ ХОДОВОГО КОЛЕСА НА РЕЛЬС, НЕ БОЛЕЕ, Т	29,75	28,5	31	30,5	31,75	32,5
ВЕТРОВОЙ РАЙОН ПО ГОСТ 1451-77	I-IV	I-IV	I-IV	I-IV	I-III	I-II

* - МАССА КРАНА С СИСТЕМОЙ ДИСТАНЦИОННОГО УПРАВЛЕНИЯ РПУ-2

КБ-674А

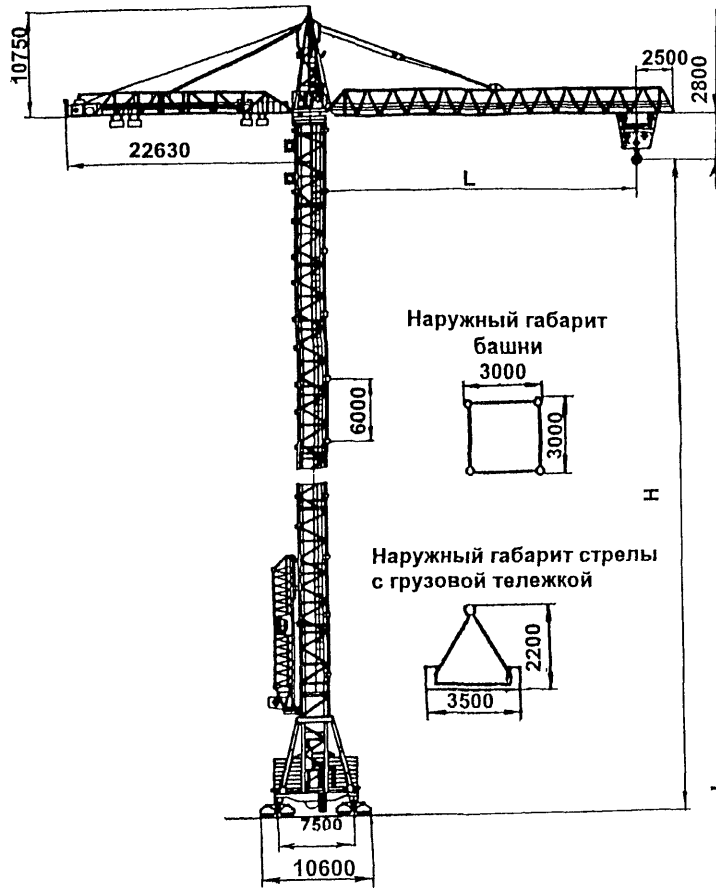

Крюковая подвеска

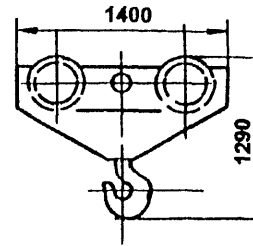

Тормозной путь стрелы

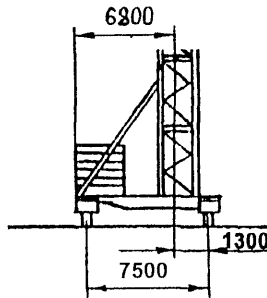
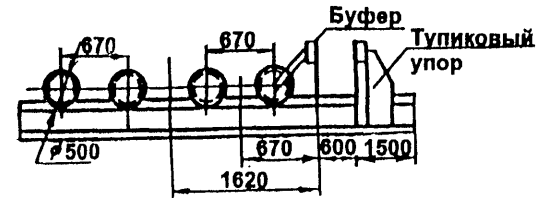
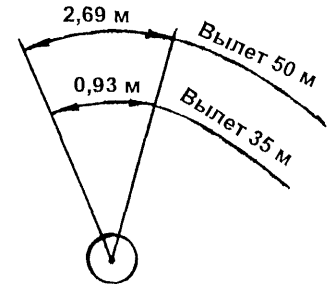

Тележки

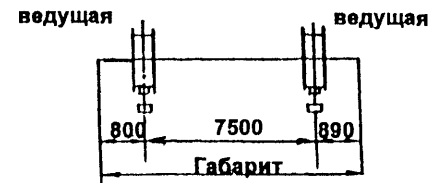

КБ-674А

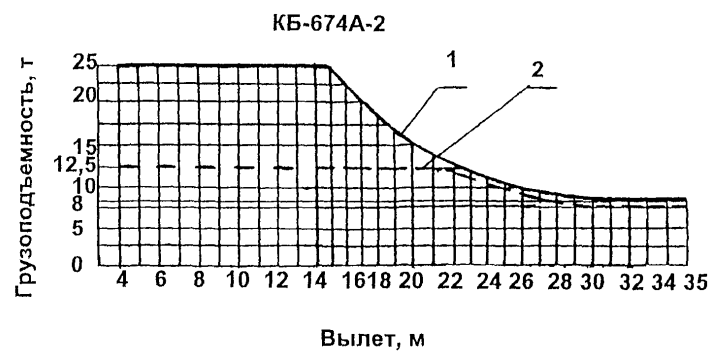
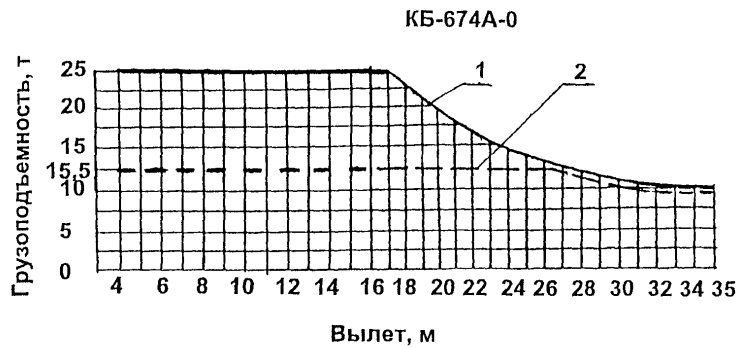

- 1 - грузоподъемность при четырехкратной запасовке грузового каната
 2 - грузоподъемность при двухкратной запасовке грузового каната

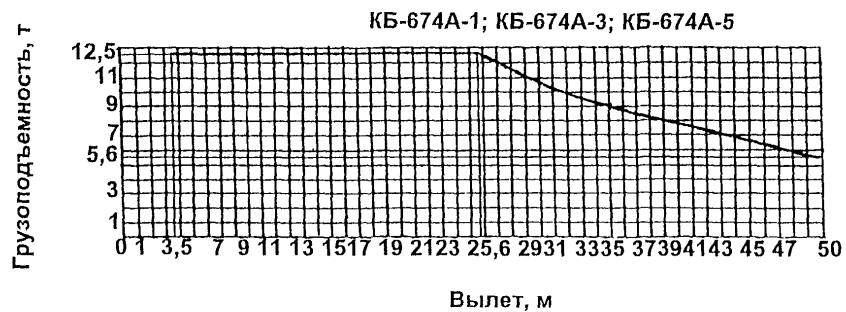

КБ-674А

Грузовая характеристика крана КБ-674А-4

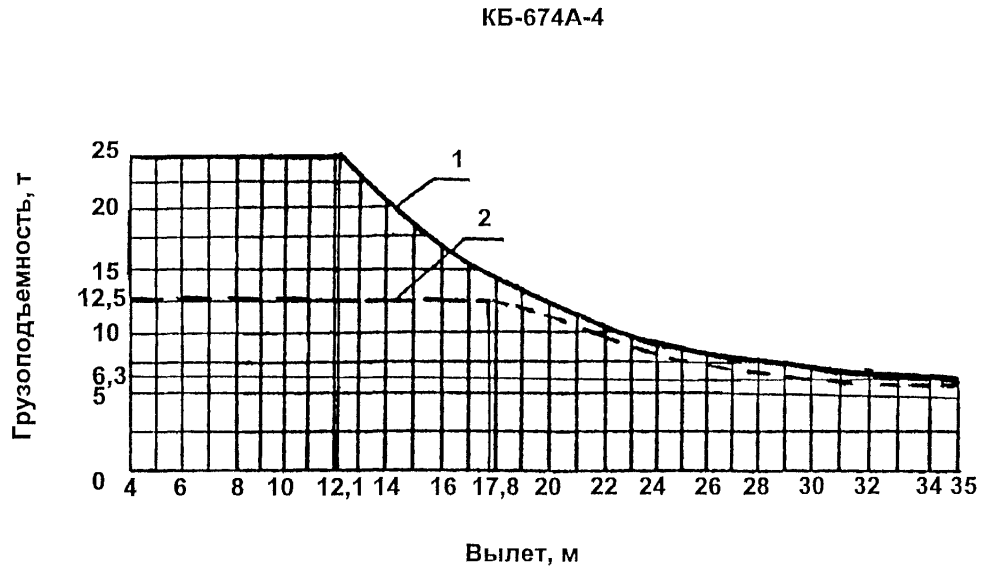

- 1 - грузоподъемность при четырехкратной запасовке грузового каната
 2 - грузоподъемность при двухкратной запасовке грузового каната

	Вылет, м	Грузоподъемность, т		Вылет, м	Грузоподъемность, т
2-кратная запасовка грузового каната	4-17,8	12,5	4-кратная запасовка грузового каната	4-12,1	25
	18	12,2		13	21,6
	19	11,8		14	19
	20	11,2		15	16,9
	21	10,8		16	15
	22	10,2		17	13,6
	23	9,8		18	12,8
	24	9,2		19	12
	25	8,8		20	11,4
	26	8,5		21	11
	27	8,1		22	10,4
	28	7,8		23	10
29	7,5	24	9,6		
30	7,1	25	9,1		
31	6,9	26	8,8		
32	6,6	27	8,4		
33	6,5	28	8		
34	6,4	29	7,8		
35	6,3	30	7,5		
		31	7,2		
		32	7		
		33	6,8		
		34	6,6		
		35	6,3		

Примечание: Предусмотрена работа крана с 1; 3; 5; 7; 9 секциями в башне. Высота подъема крюка равна соответственно 22 м; 34 м; 46 м; 58 м и 70 м

КБ-674А

Графики грузоподъемности крана КБ-674А с улучшенной грузовой характеристикой

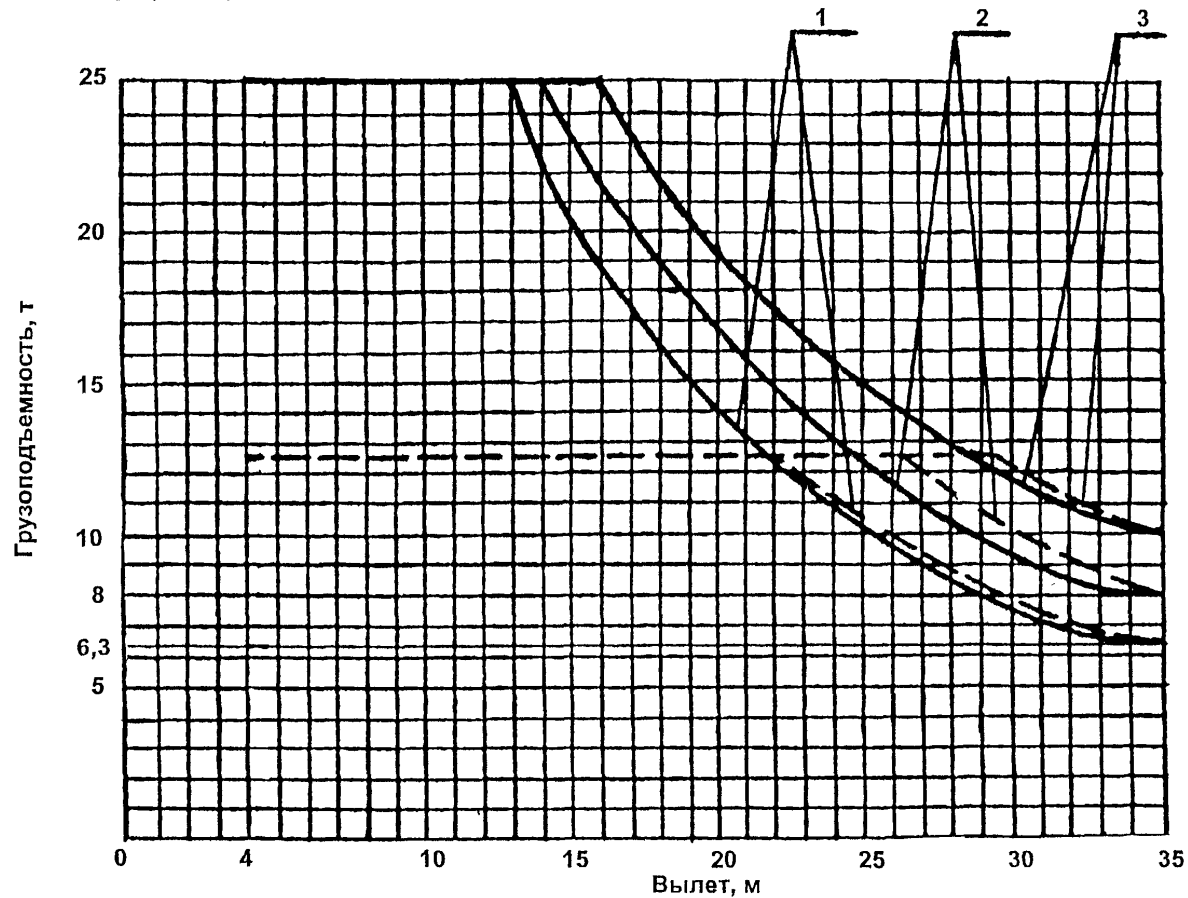

- 1 - КБ-674А, КБ-674А-0-1
- 2 - КБ-674А-2, КБ-674А-2-1
- 3 - КБ-674А-4, КБ-674А-4-1

— - грузоподъемность при четырехкратной запасовке грузового каната
 - - - - грузоподъемность при двухкратной запасовке грузового каната

КБ-674А

IV. БАШЕННЫЕ КРАНЫ СТАЦИОНАРНЫЕ

1. ОБЩИЕ СВЕДЕНИЯ,
ОСНОВНЫЕ ТЕХНИЧЕСКИЕ ХАРАКТЕРИСТИКИ
БАШЕННОГО КРАНА КБ-573

I. КОНСТРУКТИВНЫЕ РЕШЕНИЯ

ТИП КРАНА	СТАЦИОНАРНЫЙ, ПРИСТАВНОЙ
КОНСТРУКЦИЯ СТРЕЛЫ	БАЛОЧНАЯ
ИЗМЕНЕНИЕ ВЫЛЕТА	С ГРУЗОМ НА КРЮКЕ
КОНСТРУКЦИЯ БАШНИ	НЕПОВОРОТНАЯ
ВОЗМОЖНОСТЬ КРЕПЛЕНИЯ К ЗДАНИЮ	ИМЕЕТСЯ
РАСПОЛОЖЕНИЕ ПРОТИВОВЕСА	НАВЕРХУ
КАБИНА УПРАВЛЕНИЯ	ЗАКРЫТАЯ, НЕПОДВИЖНАЯ
МЕСТО УПРАВЛЕНИЯ: ПРИ РАБОТЕ ПРИ МОНТАЖЕ И ИСПЫТАНИЯХ	ИЗ КАБИНЫ УПРАВЛЕНИЯ С ВЫНОСНОГО ПУЛЬТА
ТОКОПОДВОД	ГИБКИМ КАБЕЛЕМ
ПЕРЕВОЗКА КРАНА С ОБЪЕКТА НА ОБЪЕКТ	В РАЗОБРАННОМ ВИДЕ
НАРАЩИВАНИЕ БАШНИ КРАНА	МОНТАЖ СЪЕМНЫХ ПРОМЕ- ЖУТОЧНЫХ СЕКЦИЙ БАШНИ ПРОИЗВОДИТСЯ С ПОМОЩЬЮ СОБСТВЕННЫХ МЕХАНИЗМОВ КРАНА (МОНТАЖНОЙ СТОЙКИ И ДР.)

II. УСЛОВИЯ ПРИМЕНЕНИЯ

ВЕТРОВОЙ РАЙОН ПО ГОСТ 1451-77 I - III

ДОПУСКАЕМЫЕ ПРИ РАБОТЕ КРАНА:
ДАВЛЕНИЕ ВЕТРА, НЕ БОЛЕЕ, кг/м^2 15
РАСЧЕТНАЯ СКОРОСТЬ ВЕТРА НА
ВЫСОТЕ ДО 20 М, М/С 16
СКОРОСТЬ ВЕТРА, ПРИ КОТОРОЙ
СРАБАТЫВАЕТ АНЕМОМЕТР, М/С 20

ИСПОЛНЕНИЕ КРАНА:
ДЛЯ ЭКСПЛУАТАЦИИ В РАЙОНАХ С УМЕРЕННЫМ
КЛИМАТОМ ПРИ ТЕМПЕРАТУРЕ ОКРУЖАЮЩЕГО
ВОЗДУХА $\pm 40^\circ\text{C}$

РОД ЭЛЕКТРИЧЕСКОГО ТОКА И НАПРЯЖЕНИЕ

ЦЕПЬ	РОД ТОКА	НАПРЯЖЕ- НИЕ, В
СИЛОВАЯ	ПЕРЕМЕННЫЙ	380
УПРАВЛЕНИЯ	ПОСТОЯННЫЙ	170
РАБОЧЕГО ОСВЕЩЕНИЯ	ПЕРЕМЕННЫЙ	220
РЕМОНТНОГО ОСВЕЩЕНИЯ И СИГНАЛИЗАЦИИ	ПЕРЕМЕННЫЙ	12
ОГРАНИЧИТЕЛЯ ГРУЗОПОДЪЕМНОСТИ	ПОСТОЯННЫЙ	12

КБ-573

III. ОСНОВНЫЕ ТЕХНИЧЕСКИЕ ХАРАКТЕРИСТИКИ

ГРУЗОВОЙ МОМЕНТ, Т·М	160
НОМЕР КРЮКА ПО ГОСТ 6627-74 И ЕГО ГРУЗОПОДЪЕМНОСТЬ, Т	17Б 12,5
МОЩНОСТЬ ПРИВОДНЫХ ЭЛЕКТРОДВИГАТЕЛЕЙ, КВТ:	
МЕХАНИЗМА ПОДЪЕМА ГРУЗА	30 (2 ШТ.)
МЕХАНИЗМА ПЕРЕДВИЖЕНИЯ ГРУЗОВОЙ ТЕЛЕЖКИ	3,5
МЕХАНИЗМА ПОВОРОТА	3,5
МОНТАЖНОЙ ЛЕБЕДКИ	3,5
СУММАРНАЯ НОМИНАЛЬНАЯ МОЩНОСТЬ УСТАНОВЛЕННЫХ ЭЛЕКТРОДВИГАТЕЛЕЙ, КВТ	70,5
МАССА ОСНОВНЫХ ЧАСТЕЙ КРАНА, Т:	
СЕКЦИИ ПРОМЕЖУТОЧНОЙ	2,2
ОПОРНО-ПОВОРОТНОГО УСТРОЙСТВА	7,52
СТОЙКИ МОНТАЖНОЙ	3,4
ОГОЛОВКА	2,3
СТРЕЛЫ	6,5
КОНСОЛИ ПРОТИВОВЕСА	2,8
ГРУЗОВОЙ ЛЕБЕДКИ	2
ПЛИТЫ ПРОТИВОВЕСА	3,3
РАСЧЕТНАЯ НАГРУЗКА НА ОДНУ ОПОРУ ФУНДАМЕНТА, НЕ БОЛЕЕ, Т	120
НАИМЕНЬШЕЕ РАССТОЯНИЕ ОТ ВЫСТУПАЮЩИХ ЧАСТЕЙ ЗДАНИЯ ДО БАШНИ КРАНА, М	2,5
РАЗМЕР ПЛОЩАДКИ ДЛЯ МОНТАЖА КРАНА (ДЛИНА×ШИРИНА), М	60×30

ХАРАКТЕРИСТИКА ТОРМОЗОВ

МЕХАНИЗМ	ПУТЬ ТОРМОЖЕНИЯ МЕХАНИЗМА
ПОДЪЕМА ГРУЗА	0,102 М
ПЕРЕДВИЖЕНИЯ ГРУЗОВОЙ ТЕЛЕЖКИ	0,11 М
МОНТАЖНОЙ ЛЕБЕДКИ	0,03 ОБ.

УСТАНОВКА НАСТЕННЫХ ОПОР

ВЫСОТА ПОДВЕСА СТРЕЛЫ, М	КОЛИЧЕ- СТВО СЕКЦИЙ В БАШНЕ, ШТ.	КОЛИ- ЧЕСТВО НАСТЕННЫХ ОПОР, ШТ.	ВЫСОТА ДО НАСТЕННОЙ ОПОРЫ, М	НОМЕРА НАСТЕН- НЫХ ОПОР
37,54	ДО 6	-	-	-
54,4	7;8;9	1	19,83	1
71,22	10;11;12	1	36,66	2
88,08	13;14;15	1	53,49	3
99,3	16;17	2	36,66 И 70,32	2 И 4
110,54	18;19	2	36,66 И 81,55	2 И 5
121,6	20;21	2	36,66 И 92,78	2 И 6
133,8	22;23	2	36,66;104,06	2 И 7

КБ-573

ПРОДОЛЖЕНИЕ

ВЫСОТА ПОДВЕСА СТРЕЛЫ, М	КОЛИЧЕСТВО СЕКЦИЙ В БАШНЕ, ШТ.	КОЛИЧЕСТВО НАСТЕННЫХ ОПОР, ШТ.	ВЫСОТА ДО НАСТЕННОЙ ОПОРЫ, М	НОМЕРА НАСТЕННЫХ ОПОР
144,2	24; 25	3	36,66; 70,32; 115,24	2; 4; 8
155	26; 27	3	36,66; 70,32; 126,47	2; 4; 9

СЛУЧАЕ ПОДЛЕЖАТ ИНДИВИДУАЛЬНОЙ РАЗРАБОТКЕ ОРГАНИЗАЦИЕЙ, ЭКСПЛУАТИРУЮЩЕЙ БАШЕННЫЙ КРАН.

СТАЦИОНАРНЫЙ ПРИСТАВНОЙ БАШЕННЫЙ КРАН СОСТОИТ ИЗ:
 НИЖНЕЙ СЕКЦИИ ВЫСОТОЙ 3,03 М;
 ПРОМЕЖУТОЧНЫХ СЕКЦИЙ ВЫСОТОЙ ПО 5,6 М (В КОЛИЧЕСТВЕ ДО 27 ШТ.), НАРАЩИВАЕМЫХ С ПОМОЩЬЮ МОНТАЖНОЙ СТОЙКИ;
 ОПОРНО-ПОВОРОТНОГО УСТРОЙСТВА;
 ОГОЛОВКА;
 СТРЕЛЫ;
 ПРОТИВОВЕСНОЙ КОНСОЛИ;
 ГРУЗОВОЙ ТЕЛЕЖКИ, ПЕРЕМЕЩАЮЩЕЙСЯ ПО СТРЕЛЕ.
 ПРИ ДЛИНЕ СТРЕЛЫ 30 М НА КОНЦЕ ПРОТИВОВЕСНОЙ КОНСОЛИ УСТАНАВЛИВАЮТ ОДНУ ПЛИТУ ПРОТИВОВЕСА МАССОЙ 3,3 Т, ПРИ ДЛИНЕ СТРЕЛЫ 40 М - ДВЕ ТАКИХ ПЛИТЫ ОБЩЕЙ МАССОЙ 6,3 Т.
 КОНСТРУКЦИЯ ФУНДАМЕНТА ЗАВИСИТ ОТ ВЫСОТЫ БАШЕННОГО КРАНА, ДЛИНЫ СТРЕЛЫ И ДРУГИХ ФАКТОРОВ, РАЗРАБАТЫВАЕТСЯ ОРГАНИЗАЦИЕЙ, ЭКСПЛУАТИРУЮЩЕЙ КРАН.

ПРИ РАБОТЕ С ЧИСЛОМ ПРОМЕЖУТОЧНЫХ СЕКЦИЙ ДО 6 ШТУК КРАН НЕ КРЕПИТСЯ К ЗДАНИЮ, ПРИ КОЛИЧЕСТВЕ СЕКЦИЙ ОТ 7 ДО 15 КРАН ИМЕЕТ ОДНУ НАСТЕННУЮ ОПОРУ СО ЗДАНИЕМ, ПРИ КОЛИЧЕСТВЕ СЕКЦИЙ ОТ 16 ДО 23 - ДВЕ НАСТЕННЫЕ ОПОРЫ, ПРИ КОЛИЧЕСТВЕ СЕКЦИЙ ОТ 24 ДО 27 - ТРИ НАСТЕННЫЕ ОПОРЫ (СМ. ТАБЛИЦУ).

НАСТЕННЫЕ ОПОРЫ ЗАВОДОМ - ИЗГОТОВИТЕЛЕМ С КРАНОМ НЕ ПОСТАВЛЯЮТСЯ И В КАЖДОМ КОНКРЕТНОМ

ТЕХНИЧЕСКИЕ ХАРАКТЕРИСТИКИ ИСПОЛНЕНИЙ БАШЕННОГО КРАНА КБ-573

ПОКАЗАТЕЛЬ	ИСПОЛНЕНИЯ		
	КБ-573	КБ-573-1	КБ-573-2
ГРУЗОПОДЪЕМНОСТЬ, Т:			
ПРИ НАИБОЛЬШЕМ ВЫЛЕТЕ (СТРЕЛА 30 М)	6	6	6
ПРИ НАИБОЛЬШЕМ ВЫЛЕТЕ (СТРЕЛА 40 М)	4	4	4
НАИБОЛЬШАЯ (СТРЕЛА 30 ИЛИ 40 М)	8	8	8
ВЫЛЕТ, М:			
НАИМЕНЬШИЙ	2,5	2,5	2,5
НАИБОЛЬШИЙ (СТРЕЛА 30 М)	30	30	30
НАИБОЛЬШИЙ (СТРЕЛА 40 М)	40	40	40
ПРИ НАИБОЛЬШЕЙ ГРУЗОПОДЪЕМНОСТИ (СТРЕЛА 30 М)	2,5..22,5	2,5..22,5	2,5..22,5
ПРИ НАИБОЛЬШЕЙ ГРУЗОПОДЪЕМНОСТИ (СТРЕЛА 40 М)	2,5...20	2,5...20	2,5...20
ВЫСОТА ПОДЪЕМА НАИБОЛЬШАЯ, М	153	108	80
ВЫСОТА ПОДВЕСА СТРЕЛЫ, М	155,4	110,4	82,4
КОЛИЧЕСТВО ПРОМЕЖУТОЧНЫХ СЕКЦИЙ БАШНИ, ШТ.	27	19	14
ГЛУБИНА ОПУСКАНИЯ, М	3	3	3
СКОРОСТЬ, М/МИН:			
ПОДЪЕМА (ОПУСКАНИЯ) ГРУЗА ПРИ РАБОТЕ ОДНОЙ/ДВУМЯ ЛЕБЕДКАМИ	22,5/45	22,5/45	22,5/45
ПЛАВНОЙ ПОСАДКИ ГРУЗА	5	5	5
ПЕРЕДВИЖЕНИЯ ГРУЗОВОЙ ТЕЛЕЖКИ	25	25	25
ВЫДВИЖЕНИЯ БАШНИ КРАНА МОНТАЖНОЙ ЛЕБЕДКОЙ	0,58	0,58	0,58
ЧАСТОТА ВРАЩЕНИЯ, ОБ/МИН	0,6	0,6	0,6
УГОЛ ПОВОРОТА, ГРАД.	1080	1080	1080
МАССА, Т:			
КРАНА БЕЗ ПРОТИВОВЕСА	107,1	86,9	74,4
ПРОТИВОВЕСА НА КОНСОЛИ (ДЛЯ СТРЕЛ 30 М/40 М)	3,3/6,6	3,3/6,6	3,3/6,6

КБ-573

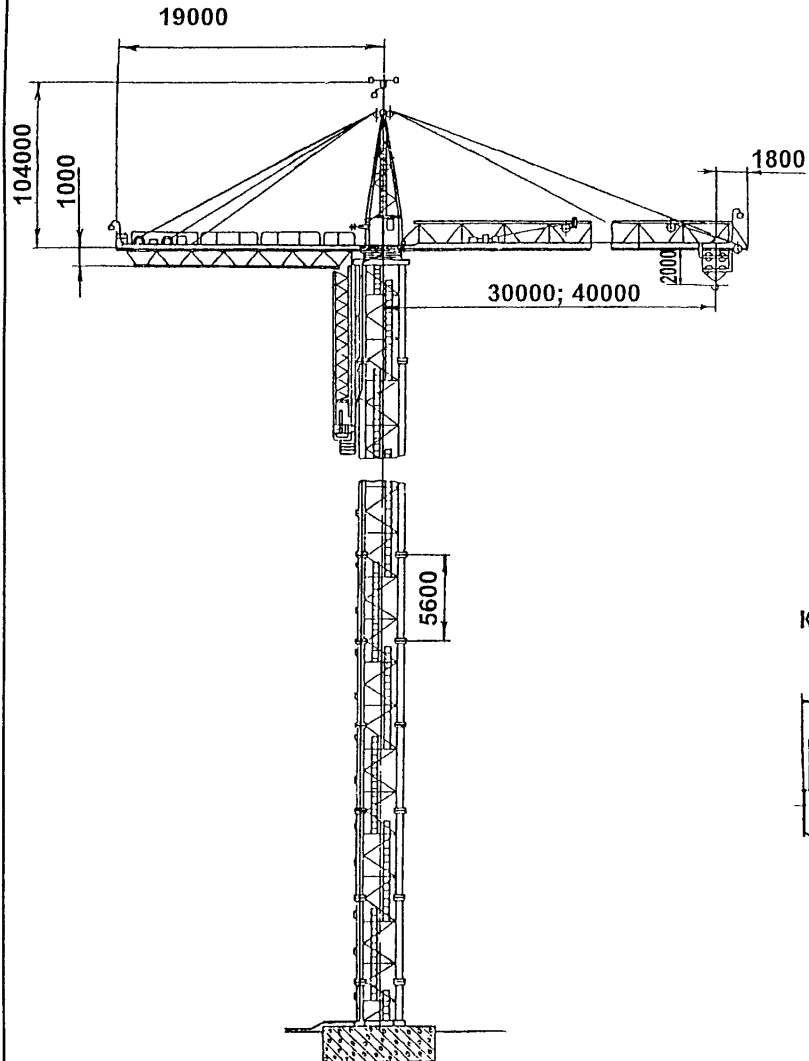

Закрепление нижней секции башни на фундаменте

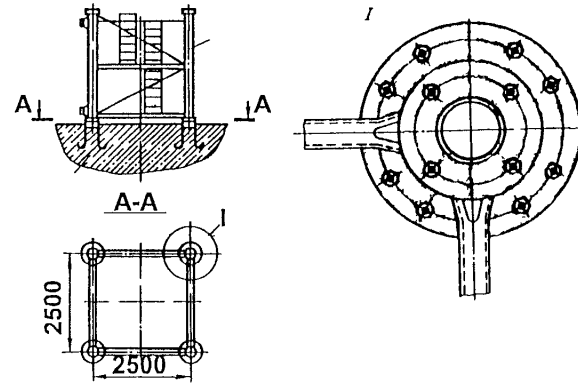

Крюковая подвеска

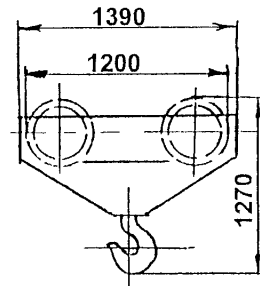

Здание

Крепление башни крана к зданию

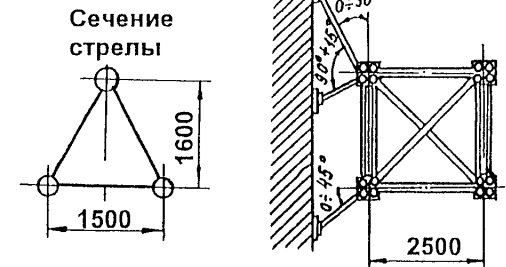

КБ-573

График грузоподъемности

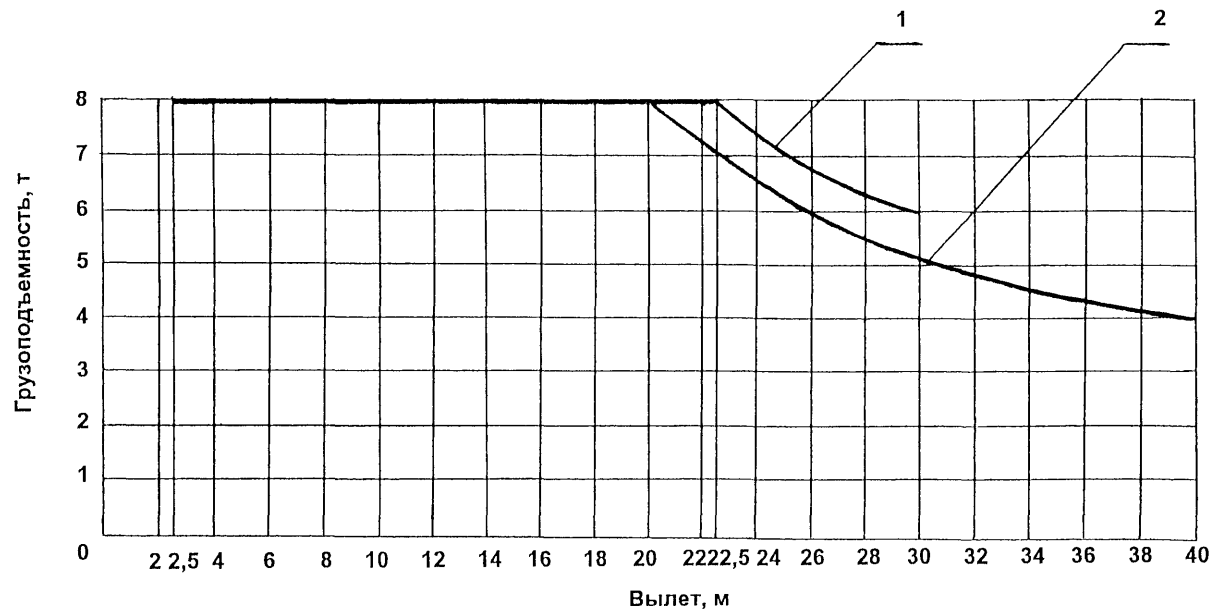

1 - стрела 30 м

2 - стрела 40 м

Схема расположения отверстий в плитах нижней секции под анкерные болты фундамента

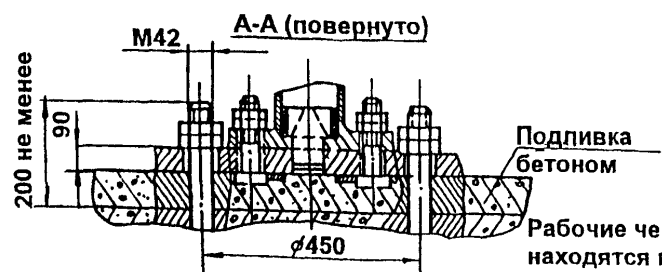
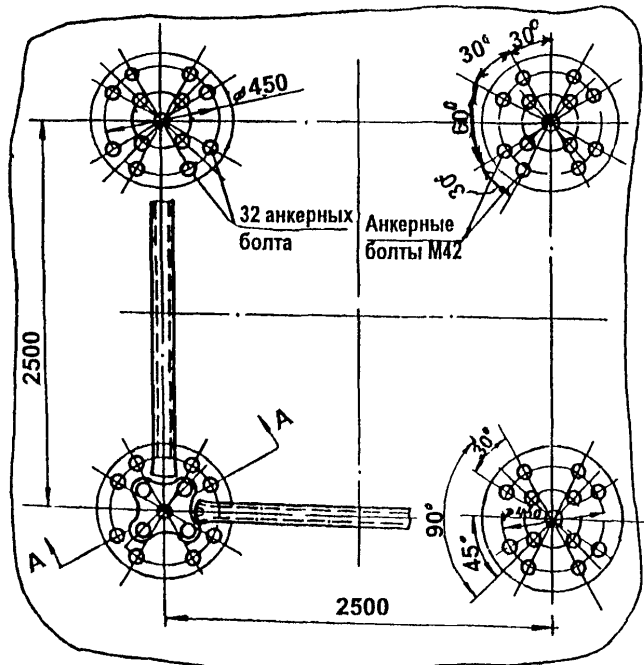

Рабочие чертежи анкерных болтов и шаблонов для их установки находятся в УМ-15 АО Моспромстрой

График высоты подъема крюка крана в зависимости от количества секций в башне

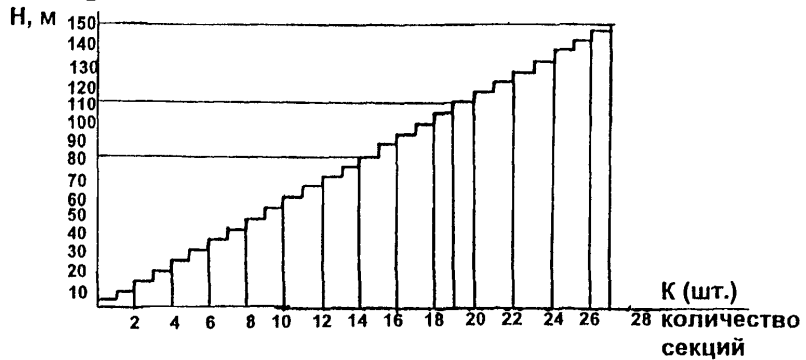

Схемы нагрузок от крана

Параметры	Схемы действия нагрузок	Рабочее состояние	Нерабочее состояние
Максимальные нагрузки на здание возникают при: $H_0=54,4$ м $L=19,83$ м		$R=15,8$ т $M_{кр}=19,8$ тм	$R=32,3$ т $M_{кр}=0$
Максимальные нагрузки на фундамент возникают при свободно стоящем кране $H_0=37,54$ м		$M=284$ тм $G=67$ т $P=3,2$ т	$M=390$ тм $G=57$ т $P=10,7$ т

СПИСОК ЛИТЕРАТУРЫ

1. ДРОНОВ В.Г., ЗАЛЕНСКИЙ В.С., ШТЕЛИНГ Г.А. БАШЕННЫЕ КРАНЫ И ПОДЪЕМНИКИ ДЛЯ СТРОИТЕЛЬСТВА ЗДАНИЙ ПОВЫШЕННОЙ ЭТАЖНОСТИ. М.: СТРОЙИЗДАТ, 1972.
2. ДУБОВСКИЙ К.Н. СПРАВОЧНИК МАШИНИСТА БАШЕННЫХ КРАНОВ. М.: МАШИНОСТРОЕНИЕ, 1979.
3. НЕВЗОРОВ Л.А., ПОЗЕЛЬСКИЙ Г.Н., ПЕВЗНЕР Е.М. БАШЕННЫЕ СТРОИТЕЛЬНЫЕ КРАНЫ. М.: МАШИНОСТРОЕНИЕ, 1992.
4. ПОЛЯКОВ В.И., ПОЛОСИН М.Д. МАШИНЫ ГРУЗОПОДЪЕМНЫЕ ДЛЯ СТРОИТЕЛЬНО-МОНТАЖНЫХ РАБОТ.: СПРАВОЧНОЕ ПОСОБИЕ ПО СТРОИТЕЛЬНЫМ МАШИНАМ. 3-Е ИЗД., ПЕРЕРАБ. И ДОП., М.: СТРОЙИЗДАТ, 1993.
5. СТРОИТЕЛЬНО-МОНТАЖНЫЕ КРАНЫ: ТЕХНИЧЕСКИЕ ХАРАКТЕРИСТИКИ. М.: ПКТИПРОМСТРОЙ, 1990.
6. СТРОИТЕЛЬНЫЕ МАШИНЫ. МАШИНЫ ДЛЯ СТРОИТЕЛЬСТВА ПРОМЫШЛЕННЫХ, ГРАЖДАНСКИХ СООРУЖЕНИЙ И ДОРОГ. 5-Е ИЗД., ПЕРЕРАБ. / ПОД ОБЩЕЙ РЕДАКЦИЕЙ Э.Н.КУЗИНА. М.: МАШИНОСТРОЕНИЕ, 1991, Т. 1.
7. ПРАВИЛА УСТРОЙСТВА И БЕЗОПАСНОЙ ЭКСПЛУАТАЦИИ ГРУЗОПОДЪЕМНЫХ КРАНОВ. ГОСГОРТЕХНАДЗОР РФ, 1993.
8. СНИП 3.08.01-85. МЕХАНИЗАЦИЯ СТРОИТЕЛЬНОГО ПРОИЗВОДСТВА. РЕЛЬСОВЫЕ ПУТИ БАШЕННЫХ КРАНОВ.
9. ГОСТ 1451-77. КРАНЫ ГРУЗОПОДЪЕМНЫЕ. НАГРУЗКА ВЕТРОВАЯ.
10. ГОСТ 6627-74. КРЮКИ ОДНОРОГИЕ. ЗАГОТОВКИ. ТИПЫ. КОНСТРУКЦИЯ И РАЗМЕРЫ.

СОДЕРЖАНИЕ

СТР.

СТР.

ОБЩАЯ ЧАСТЬ	3	10. КБ-411	100
I. РЕЛЬСОВЫЕ СТРЕЛОВЫЕ КРАНЫ (КРАНЫ ДЛЯ НУЛЕВОГО ЦИКЛА)	6	11. КБ-503А	107
ТЕХНИЧЕСКАЯ ХАРАКТЕРИСТИКА РЕЛЬСОВЫХ СТРЕЛОВЫХ КРАНОВ(КРАНОВ ДЛЯ НУЛЕВОГО ЦИКЛА)	8	12. КБ-504	115
1. КБ-404.М	9	III. БАШЕННЫЕ КРАНЫ ПРИСТАВНЫЕ	124
2. КБ-404.4	22	ТЕХНИЧЕСКАЯ ХАРАКТЕРИСТИКА БАШЕННЫХ КРАНОВ ПРИСТАВНЫХ	126
II. БАШЕННЫЕ ПЕРЕДВИЖНЫЕ КРАНЫ	34	1. КБ-676	127
ТЕХНИЧЕСКАЯ ХАРАКТЕРИСТИКА БАШЕННЫХ ПЕРЕДВИЖНЫХ КРАНОВ	36	2. КБ-674А	138
1. КБ-401 (КБ-160.2)	38	IV. БАШЕННЫЕ КРАНЫ СТАЦИОНАРНЫЕ	146
2. КБ-403 (КБК-160.2)	44	1. КБ-573	148
3. КБ-403Б	50	СПИСОК ЛИТЕРАТУРЫ	155
4. КБ-405.1	57		
5. КБ-405.1А	62		
6. КБ-405.2	67		
7. КБ-405.2А	72		
8. КБМ-401П-00	77		
9. КБ-408	92		