

СОДЕРЖАНИЕ

Лист 1

2

Листов 3

1. ОБЩИЕ ПОЛОЖЕНИЯ	5	25. Светильники герметичные НСП 02-200-003 Магнитогорск	19
2. КЛАССИФИКАЦИЯ СВЕТИЛЬНИКОВ ПО ЗАЩИТЕ ОТ ВОЗДЕЙСТВИЯ ОКРУЖАЮЩЕЙ СРЕДЫ	6	26.Светильники герметичные ПСХ-60-002 Витебск	19
3. СВЕТИЛЬНИКИ ДЛЯ ОСВЕЩЕНИЯ ПРОИЗВОДСТВЕННЫХ ПОМЕЩЕНИЙ	7	27.Светильники СС-843Б, 844А	20
3.1. Светильники с лампами накаливания.....	7	28.Светильник 1154	21
1. Светильники серии НСП 17	7	29.Светильник ручной переносной 198	21
2. Светильник НСП 58-200	9	30.Светильник ручной переносной СС-1240	22
3. Светильник НСП 12-200	9	31.Светильник СС-833Б	23
4. Светильник НСП-42-100 «Сфера»	10	32.Светильник СС-835Б	24
5. Светильник переносной ПЛ-64	10	33.Плафон одноламповый СС-868	25
6. Светильник переносной РВО-42, РВО-220	11	34.Светильник дежурный СС-853	26
7. Светильник переносной СП-1	11	35. Светильник ручной переносной СС-867, 867Б	27
8. Светильники НПП 03	12	36.Светильник аварийный аккумуляторный 901А	28
9. Светильники НСП11-100 (200), НСП09-200, НСП01-100 (200), НСП02-200	13	37.Светильник медицинский 95МБ, СС-95МБ	28
10.Светильник НПП 03-100-001	14	38.Светильник зубоврачебный 96МБ, СС-96МБ	29
11.Светильник НБП 02-60-003	14	39. Светильник аварийный аккумуляторный 398, СС-398	29
12.Светильник НСП 01-100	14	40.Светильник светомаскировочный 856Б-1 (2, 3, 4)	29
13.Светильник НПП 13-60-002	15	41.Светильник светомаскировочный СС-856Б-1 (2, 3, 4).	29
14.Светильник НСП 02-100	15	42.Светильник-люстра 866	29
15.Светильник НСП 03-60-002	16	43.Светильник подпалубный 967 МБ	29
16.Светильник НСП 10-500-001	16	44.Светильник 967МБ-01	29
17.Светильник НСП 41-200	16	45.Светильник «Блик»	29
18.Светильники НБП 02-100-001 (003)	17	46.Светильник «Сауна»	30
19.Светильники герметичные НСП 03-60	18	47.Светильник с решеткой Луч 100-01	31
20.Светильники герметичные НПП 03М-100-001	18	48. Светильник с решеткой СС-56	31
21.Светильники герметичные НПП 03М-100-003	18	49. Светильник СГЛ-2	31
22. Светильники герметичные ПСХ/НПП 17-75-001	18	3.2. Светильники для общего освещения с лампами ДРЛ, ДРИ, ДНаТ	32
23. Светильники герметичные ПСХ/НПП 17-75-003	18	1. Светильники серии ЖСП 01	32
24.Светильники герметичные НСП 02-200-001 Магнитогорск	19	2. Светильники серии РСР 05	34
		3. Светильники серии ГСП 17	36

СОДЕРЖАНИЕ

Лист 2

Листов 3

3

4. Светильники РСП 01, РСП 08	39	8. Светильник НПО 12-2x60-001	64
5. Светильники промышленные БС серии ГПП 06, РПП 06, ЖПП 06	40	9. Светильники ЛПО 01	65
6. Светильник РСП 50-250-001	42	10. Светильник ЛПО-05-2x40, ЛПО-05-40, ЛББ-07-20	65
7. Светильники РСП 10-250-001, РСП 10-400-001	42	11. Светильники ЛСО 05-2x65, ЛСО 05-2x40, ЛСО 05-2x20 ...	66
8. Светильники РСП 11-250-001 (004)	43	12. Светильники ЛСО 05-2x40-142, ЛСО 05-2x20-142, ЛБО 05-40, ЛБО 05-20	66
9. Светильники РСП 13-250 (400, 700, 1000)	43	13. Светильники серии ЛПО 46	67
10. Светильники РСП 18, ГСП 18	44	14. Светильники серии ФПО 46	71
11. Светильники промышленные РСП 46, РСП 44, РСП 26	45	15. Светильники ЛПО 16-1x40, ЛПО 14-1x20	72
3.3 Светильники общего освещения с люминесцентными лампами	46	16. Светильники ЛПО 26-1x40-001, ЛПО 24-1x20-001	72
1. Светильники ЛСП 02	46	17. Светильники ЛПО 26-1x40-002, ЛПО 24-1x20-002	72
2. Светильники ЛСП 24	47	18. Светильники ЛПО 18-2x40, ЛПО 12-2x20	72
3. Светильники ПВЛМ	52	19. Светильники ЛПО 28-2x40, ЛПО 22-2x20	72
4. Светильники ЛСП 22	52	20. Светильники ЛПО 36-4x20	72
5. Светильники ЛСП 40	54	21. Светильники серии ЛПО 49	73
6. Светильник ЛСП 06	55	22. Светильники серии ЛПО 50	74
7. Светильник ЛСП-42-2x40	55	23. Светильники серии ЛПО 62	75
8. Светильник встраиваемый 770 АБ	56	24. Светильники серии ЛПО 66	76
9. Светильник СС-14АБ	57	25. Светильники с рассеивателем ЛПО 66-1x20-003, ЛПО 66-1x40-003	77
10. Светильник судовой СС-114Б	57	26. Светильники для школьных досок ЛБО 20-1x40-001 (002)	77
11. Светильники 547МБ, 547МБ-01, СС-547МБ	57	27. Светильники для спортзалов ЛПО 50-2x40-002	78
12. Светильники 754Б, 754	57	28. Светильники антивандальные ЛПО 56 и ФПО 04	79
4. СВЕТИЛЬНИКИ ДЛЯ ОСВЕЩЕНИЯ ОБЩЕСТВЕННЫХ ПОМЕЩЕНИЙ	58	29. Светильники ЛПО 56-11-001	80
1. Светильник НПО 21	58	30. Светильники серии «Спектр» ЛСО-96	80
2. Светильники серии НСО 17-150	59	31. Светильники антивандальные ЛПО 03-2x18	80
3. Светильники серии НПО 22-100	61	32. Светильники серии ЛПО 69	81
4. Светильники серии НПО 22-2x60	62	33. Светильники ударопрочные ЛБО-97	82
5. Светильники серии НБО 189-60 и НПО 18-60	63	34. Светильники ЛПО 63-2x40 «ДОН»	82
6. Светильник НПО-2x60	64	35. Светильники надстольные и призеркальные СС-24	83
7. Светильник встраиваемый НВО-60	64	36. Светильники НВО 06	84

СОДЕРЖАНИЕ

Лист 3

Листов 3

4

5. СВЕТИЛЬНИКИ И ПРОЖЕКТОРЫ ВЗРЫВОЗАЩИЩЕННЫЕ И РУДНИЧНЫЕ	85	8. ЛАМПЫ	105
1. Светильник взрывозащищенный ВЗГ-200 АМС	85	1. Лампы накаливания кварцевые галогенные типа КГ	105
2. Светильник взрывозащищенный Н4Б-200 МА	85	2. Лампы накаливания кварцевые галогенные с концентрированным телом накала типа КГК	107
3. Светильник взрывозащищенный НПП25-100 ОМЗ	85	3. Лампы накаливания декоративные	108
4. Светильник взрывозащищенный НСП 44-200	86	4. Лампы люминесцентные	110
5. Светильник взрывозащищенный малогабаритный РСР 52-125	86	5. Лампы разрядные высокого давления металлогалогенные типа ДРИ, ДРИШ и ДРИШВ	112
6. Светильник взрывозащищенный НСП 47	87	6. Лампы натриевые высокого давления	113
7. Светильники взрывозащищенные РСР 38М-250 (125)	87	9. АДРЕСА ЗАВОДОВ-ИЗГОТОВИТЕЛЕЙ	114
8. Светильник взрывозащищенный РСР38М-80	88		
9. Светильник взрывозащищенный НСП 43М	88		
10. Прожекторы взрывозащищенные ПКС-ВМ-250, ПЗС-ВМ-250	88		
11. Светильники взрывозащищенные ПВ-100-2М, ПВ-100- 2М-1	89		
12. Светильники взрывозащищенные РСР-25-125 (250)	89		
13. Светильник взрывозащищенный БП-62-В	89		
14. Светильник взрывозащищенный ВРН-60	90		
15. Светильник взрывозащищенный РСР45-80 (125)	90		
16. Светильник взрывозащищенный ЖСП 47-70	90		
17. Светильники взрывозащищенные переносные СПВ-25, СПВ-27м	91		
6. УКАЗАТЕЛИ И ТРАНСПОРАНТЫ СВЕТОВЫЕ	92		
1. Указатели световые УСН, УСП	92		
2. Указатели на световых диодах УА1	92		
3. Светильник НББ.02-25	92		
4. Светильники для подсветки табличных указателей УС-01, УСД-02	93		
5. Транспаранты световые ЛБУ 1 (2, 3, 4)	93		
6. Указатели световые СУВ-М, СУВ-Н, СУП-М	94		
7. ИЗДЕЛИЯ ЭЛЕКТРОУСТАНОВОЧНЫЕ	95		

С замечаниями и предложениями, а также по вопросу получения Каталога, просьба обращаться в наш адрес (119121, г Москва, Смоленский бульвар, д 19, ФГУП «31 ГПИ СС Минобороны России» или по телефону 241-39-40

Каталог по светотехническим изделиям КСИ – 06 – 00 считать утратившим силу

Светильники наружного освещения и прожекторы в основном остались без изменения. Они будут приведены в томе 2 и изданы в 2004 году.

Цена заводов указана по заказу ООО «Координационный центр по ценообразованию и сметному нормированию в строительстве»

Каталог содержит сведения заводов-изготовителей, акционерных обществ, информационных организаций о светильниках для внутреннего освещения жилых, общественных помещений, производственных (в т.ч. сельскохозяйственных) зданий и на светильники наружного освещения.

Структура условного обозначения светильников по ГОСТ 17677-82.

X X X XX - X XX - XXX - XX

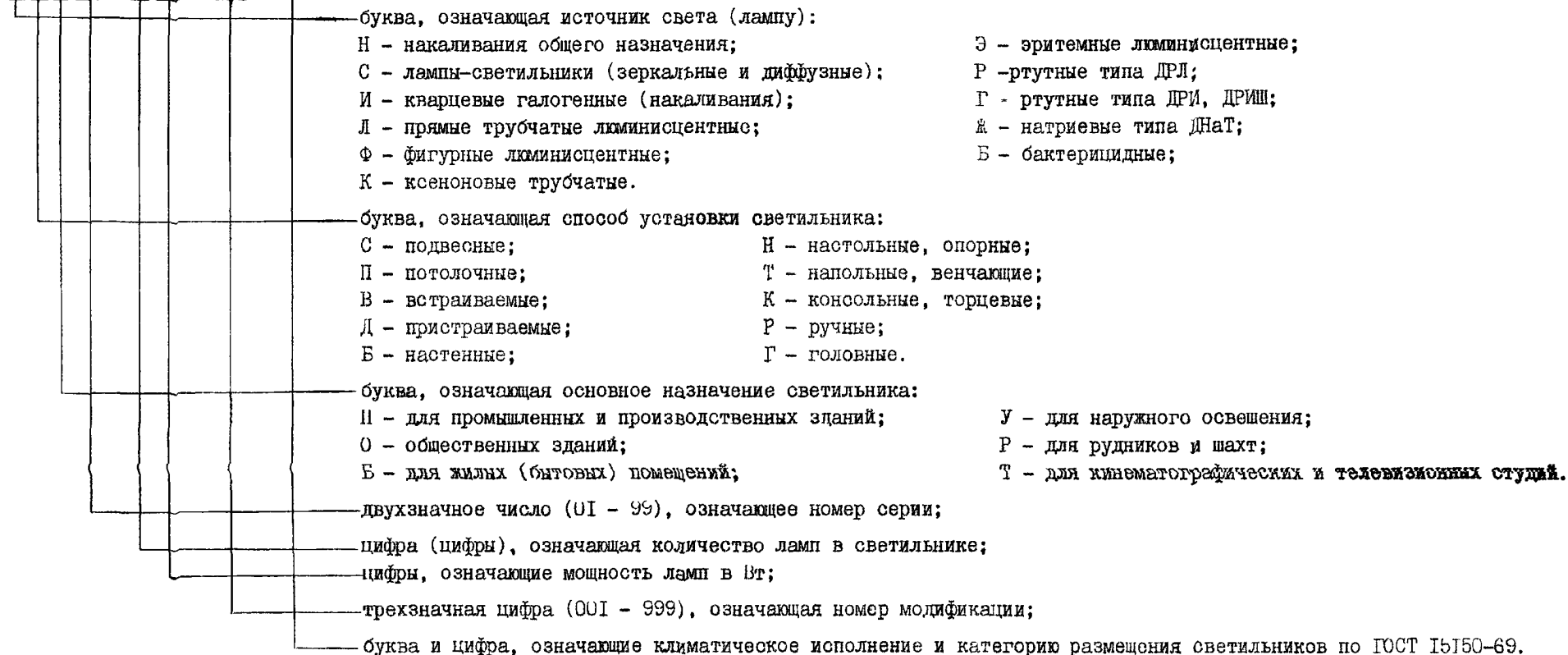

Обозначение степени защиты светильников состоит из двух заглавных букв латинского алфавита - IP и двух цифр, первая из которых обозначает степень защиты от пыли, вторая - от воды (например: IP53).

ГОСТ 14254-96 предусматривает одинаковую степень защиты всех внутренних частей электрооборудования от внешних воздействий. Вместе с тем многие типы светильников имеют открытые лампы, не защищенные от окружающей среды, или лампы, закрытые неуплотненными светопропускающими оболочками, при этом корпуса светильников с расположенными в них электрическими контактами могут иметь незащищенное, пылезащищенное или непроницаемое исполнение. В связи с этим в ГОСТ 17677-82 с учетом специфики конструкции светильников введены обозначения защиты таких светильников с изолированными от окружающей среды лампами, отличающиеся от обозначений по ГОСТ 14254-80 отсутствием букв IP и наличием у первой цифры, указывающей степень защиты от пыли, знака "штрих" (например: 5'3).

СТЕПЕНЬ ЗАЩИТЫ СВЕТИЛЬНИКОВ I

(¹ По ГОСТ 17677-82 и ГОСТ 14254-96; ² По ГОСТ 16703-79)

Вид защиты			Вид светильника по степени защиты от воды ²							
			водонезащищенный (защита отсутствует)	каплезащищенный (защита от попадания капель, падающих сверху под углом к вертикали, равным или меньшим 60°)	дождезащищенный (защита от попадания капель или струй, падающих сверху под углом к вертикали, равным или меньшим 60°)	орнзгозащищенный (защита от попадания капель)	струезащищенный (защита от попадания воды при обливании струей)	водонепроницаемый (защита попадания воды при погружении в воду)	герметический (защита от попадания воды при неограниченно-долгом погружении в воду)	
			Цифровое обозначение I (вторая цифра)							
			0	2	3	4	5	7	8	
Вид светильника по степени защиты от пыли ²	Открытый пыленезащищенный (токоведущие части и колба лампы не защищены от попадания пыли)	Цифровое обозначение (первая цифра)	2	IP20	IP22	IP23				
	Частично пылезащищенный (попадание пыли ограничивается неуплотненными светопропускающими оболочками)		2'	2'0	2'2	2'3				
	Частично пылезащищенный (токоведущие части защищены от попадания пыли в количествах, достаточных для повреждения или нарушения удовлетворительной работы светильника).		5'	5'0	5'2	5'3	5'4	5'5		
	Полностью пылезащищенный (токоведущие части и колба лампы защищены от попадания пыли в количествах, достаточных для повреждения или нарушения удовлетворительной работы светильника)		5	IP50	IP52	IP53	IP54	IP55		
	Частично пыленепроницаемый (токоведущие части и колба лампы полностью защищены от попадания пыли).		6'	6'0	6'2	6'3	6'4	6'5	6'7	6'8
	Полностью пыленепроницаемый (токоведущие части и колба лампы полностью защищены от попадания пыли).		6	IP60	IP62	IP63	IP64	IP65	IP67	IP68

3. СВЕТИЛЬНИКИ ДЛЯ ОСВЕЩЕНИЯ ПРОИЗВОДСТВЕННЫХ ПОМЕЩЕНИЙ.

Лист 1

7

3.1. Светильники с лампами накаливания.

Листов 2

1. Светильники серии НСП 17.

НАЗНАЧЕНИЕ: Предназначены для общего освещения производственных зданий

ТЕХНИЧЕСКИЕ УСЛОВИЯ: ТУ 16-545 341-81

ТЕХНИЧЕСКИЕ ХАРАКТЕРИСТИКИ:

Питание 220 В, 50 Гц

Защитный угол, не менее 15°

Климатическое исполнение УЗ, ХЛЗ, ТЗ

Монтаж. на трубу, крюк и монтажный профиль

Комплект поставки:

- 1 Корпус в сборе – 1 шт Рис 1 – 5
- 2 Отражатель – 1 шт рис 1, 2.
- 3 Отражатель в сборе – 1 шт Рис. 3-5.
- 4 Сетка защитная – 1 шт. Рис 3-4
- 5 Обечайка в сборе – 1 шт. рис 5
- 6 Паспорт – 1 экз на 25 шт и менее.

Примечание: Лампы в комплект поставки не входят.

Тип светильника	Код ОКП	Рис.	Мощность лампы, Вт	КПД, %	Тип КСС	Степень защиты	Размеры, мм			Масса, кг,
							Д	Н	Н ₁	
НСП17-100-002	34 6110	7	100	75	Д	IP20	220	220	190	1,0
НСП17-100-102	34 6110	7	100	75	Д	5'0	220	220	190	1,0
НСП17-100-006	34 6110	8	100	75	спец	IP20	220	250	280	1,0
НСП17-100-106	34 6110	8	100	75	спец	5'0	220	250	280	1,0
НСП17-200-003	34 6111	1	200	75	Л	IP20	284	311	351	1,2
НСП17-200-103	34 6111	1	200	75	Л	5'0	284	311	351	1,2
НСП17-200-203	34 6110	2	200	75	Л	5'3	284	311	351	1,2
НСП17-200-013	34 6110	3	200	75	Л	IP20	300	326	366	1,3
НСП17-200-113	34 6110	3	200	75	Л	5'0	300	326	366	1,3
НСП17-200-213	34 6110	4	200	60	Л	5'3	296	326	366	1,3
НСП17-200-324	34 6110	5	200	65	Г	IP54	395	445	495	4,4
НСП17-500-003	34 6111	1	500	75	Л	IP20	321	404	444	1,3
НСП17-500-103	34 6111	1	500	75	Л	5'0	321	404	444	1,3
НСП17-500-004	34 6111	1	500	75	Г	IP20	408	400	440	1,6
НСП17-500-104	34 6111	1	500	75	Г	5'0	408	400	440	1,6
НСП17-500-203	34 6110	2	500	75	Л	5'3	321	404	444	1,3
НСП17-500-204	34 6110	2	500	75	Г	5'3	408	400	440	1,6
НСП17-500-013	34 6110	3	500	75	Л	IP20	335	420	460	1,5
НСП17-500-113	34 6110	3	500	75	Л	5'0	335	420	460	1,5
НСП17-500-014	34 6110	3	500	75	Г	IP20	422	415	455	1,8
НСП17-500-114	34 6110	3	500	75	Г	5'0	422	415	455	1,8
НСП17-500-213	34 6110	4	500	60	Л	5'3	334	420	460	1,45



Рисунок 1



Рисунок 2

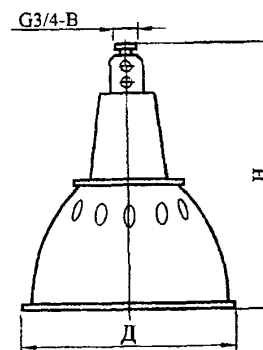

Рисунок 3

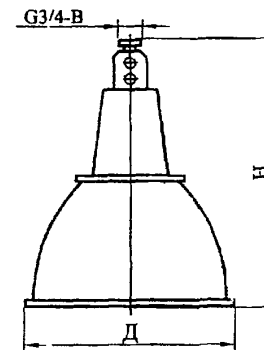

Рисунок 4

Светильники серии НСП 17.

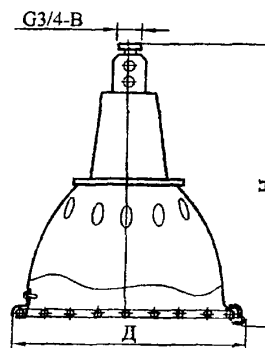
Тип светильника	Код ОКП	Рис.	Мощность лампы, Вт	КПД, %	Тип КСС	Степень защиты	Размеры, мм			Масса, кг,
							Д	Н	Н ₁	
НСП17-500-214	34 6110	4	500	60	Г	5'3	420	414	454	1,8
НСП17-500-325	34 6110	5	500	65	К	IP54	565	575	625	5,3
НСП17-1000-004	34 6111	1	1000	75	Г	IP20	478	514	557	2,2
НСП17-1000-104	34 6111	1	1000	75	Г	5'0	478	514	557	2,2
НСП17-1000-005	34 6111	1	1000	75	К	IP20	548	483	523	2,0
НСП17-1000-105	34 6111	1	1000	75	К	5'0	548	483	523	2,0
НСП17-1000-204	34 6110	2	1000	75	Г	5'3	478	514	557	2,2
НСП17-1000-205	34 6110	2	1000	75	К	5'3	548	483 <td 523	2,0	
НСП17-1000-014	34 6110	3	1000	75	Г	IP20	492	530	570	2,5
НСП17-1000-114	34 6110	3	1000	75	Г	5'0	492	530	570	2,5
НСП17-1000-015	34 6110	3	1000	75	К	IP20	464	500	540	2,3
НСП17-1000-115	34 6110	3	1000	75	К	5'0	464	500	540	2,3
НСП17-1000-214	34 6110	4	1000	60	Г	5'3	490	529	568	2,5
НСП17-1000-215	34 6110	4	1000	60	К	5'3	560	495	535	2,35
НСП17-1000-324	34 6110	5	1000	65	Г	IP54	630	625	675	6,6

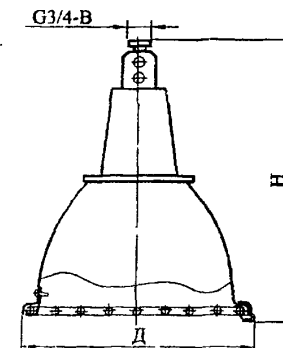

Рисунок 5



Рисунок 6
Остальное см рис 1-5

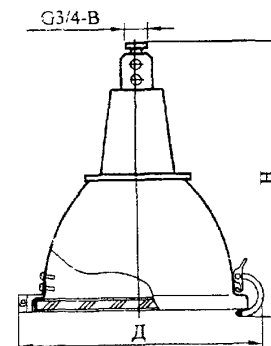

КСС - специальная

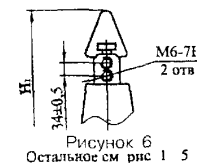
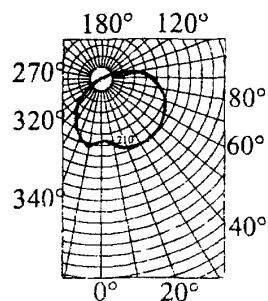
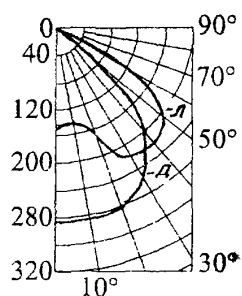

Рисунок 7



Рисунок 8

№ п/п	Наименование оборудования изделия	Тип, марка. Код ОКП	ГОСТ или ТУ	Завод-изготовитель	Технические характеристики	Примечание
2.	Светильник	НСР 58-200	ТУ 16-2003 ИЖЦМ 67 6112 400 ТУ	ОАО «Ашасвет», г.Аша	<p>Предназначен для освещения производственных и подсобных помещений, в постройках хозяйственного назначения (сарай, гаражи и т п), в том числе без искусственно-регулируемых климатических условий</p> <p>Имеется двойной уплотненный резиновыми сальниками кабельный ввод, позволяющий осуществлять монтаж кабеля «на проход»</p> <p>Напряжение, В 220</p> <p>Частота Гц 50</p> <p>Мощность, Вт 200</p> <p>Класс защиты от поражения эл током I</p> <p>Лампа накаливания по ГОСТ 2239 Г215-225-200</p> <p>Патрон, ТУ3464-001-02952612-93 Е27ЦКБ-006</p> <p>Климатическое исполнение и категория размещения У1, Т1</p> <p>Степень защиты IP52</p> <p>Масса, кг 3,3</p>	
3.	Светильник	НСР 12-200	ТУ 16-2002 ИЖЦМ 67 6116 007 ТУ	то же	<p>Предназначен для общего освещения горных выработок, рудников, угольных шахт, неопасных по пыли и газу Светильник может также применяться для общего освещения производственных зданий и помещений, в том числе сырых, пыльных и пожароопасных зон производственных помещений Может применяться в быту для освещения нежилых помещений надворных построек, гаражей, подвалов</p> <p>Питание 220 В 50 Гц</p> <p>Мощность, Вт 200</p> <p>Класс защиты от поражения эл током I</p> <p>Лампа накаливания по ГОСТ 2239 Г215-225-200</p> <p>Патрон ТУ3464-001-02952612-93 Е27ЦКБ-006</p> <p>Степень защиты IP54</p> <p>Климатическое исполнение и категория размещения У1 Т1</p> <p>Масса кг 3,94</p>	

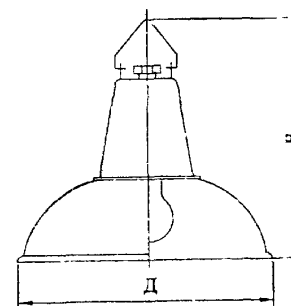
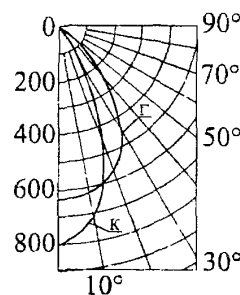

№ п/п	Наименование оборудования, изделия	Тип, марка. Код по ОКП	ГОСТ или ТУ	Завод-изготовитель	Технические характеристики	Масса, кг	Примечание
1	2	3	4	5	6	7	8
4.	Светильник	НСП-42-100 «Сфера»	ТУ16-92 ИЖЦМ.676 115 001ТУ	ОАО «Ашасвет», г.Аша	<p>Светильник НСП-42-100 с лампой накаливания общего назначения предназначен для нужд народного хозяйства</p> <p>Модификации и область применения светильников:</p> <p>001 – с отражателем и рассеивателем без защитной сетки, со степенью защиты защиты IP54/ применяются во влажных, сырых, пыльных помещениях, производственных зданиях, гаражах подвалах/;</p> <p>002 – с отражателем без рассеивателя и защитной сетки, со степенью защиты IP20/ применяются в помещениях производственных зданий с легкими условиями эксплуатации/;</p> <p>003 – с рассеивателем, без отражателя и защитной сетки, со степенью защиты IP54 / применяются во влажных, сырых, пыльных помещениях производственных зданий, в постройках хозяйственного назначения: сараи, гаражи, подвалы/;</p> <p>004 – с отражателем, защитной сеткой и рассеивателем, со степенью защиты IP54 / применяются в более жестких условиях эксплуатации, чем светильники модификации 003/.</p> <p>Светильники рассчитаны для работы в сети переменного тока частоты 50 Гц с номинальным напряжением 220 В</p> <p>Климатическое исполнение У2</p> <p>Температурный режим работы, град С от минус 45 до плюс 40</p> <p>Светильники устанавливаются защитным стеклом вниз при наклоне на любой угол 15 град. относительно вертикального положения.</p>	0,9.. 1,8	
5	Светильник переносной	ПЛ-64	ТУ16-535. 331-79	АО «Ашасвет», г.Аша	<p>Предназначен для местного освещения при работе на машинах, агрегатах и других объектах и рассчитан для работы в сети постоянного или переменного тока с номинальным напряжением не более 30 В частоты 50 Гц.</p> <p>Тип лампы накаливания СМ26-10</p> <p>Напряжение, В 26</p> <p>Мощность, Вт 10</p> <p>Тип цоколя В156S/18 или В15d/18</p> <p>Провод ПРС 2x0,75 или ПГВАД 2x0,5</p> <p>Климатическое исполнение У2. Т2</p> <p>Диапазон рабочих температур, град.С от минус 40 до плюс 70</p>	0,09	

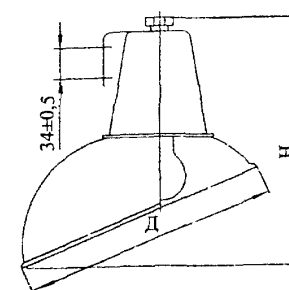
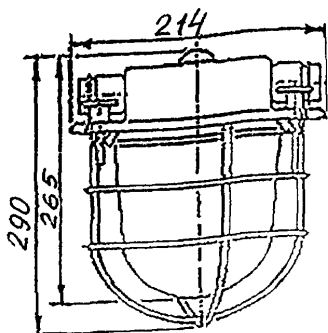
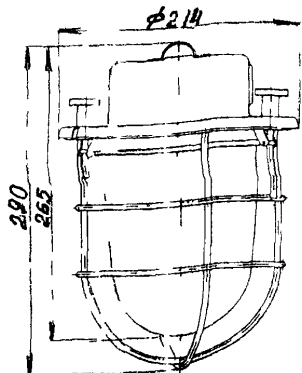
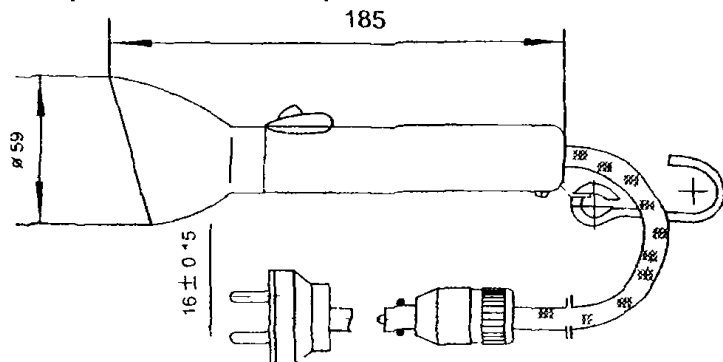
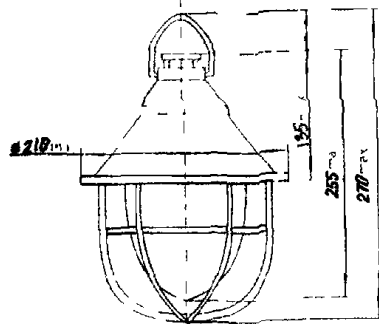

№ п/п	Наименование оборудования, изделия	Тип, марка. Код по ОКП	ГОСТ или ТУ	Завод-изготовитель	Технические характеристики	Масса, кг	Примечание
1	2	3	4	5	6	7	8
6	Светильники переносные	РВО-42, РВО-220	1У16-676 163-86	ОАО «Ашасвет», г Аша	<p>Светильник типа РВО-42 предназначен для освещения рабочей зоны производственных помещений и рассчитан для работы в электрических сетях переменного или постоянного тока с напряжением 42 В</p> <p>Светильник типа РВО 220 предназначен для освещения рабочих мест или рабочих зон вспомогательных, жилых помещений и личных подсобных хозяйств</p> <p>Тип лампы накаливания для РВО-42 МО12-60, МО36-60, МО40-60 для РВО-220 Б225-235-60</p> <p>Тип цоколя Е27/27-1</p> <p>Мощность лампы, Вт 60</p> <p>Климатическое исполнение У, ХЛ, Т</p> <p>Категория размещения 2 или 3</p>	0,28	
7	Светильник переносной	СП 1	1У16-676 193-86	ОАО «Ашасвет», г Аша	<p>Светильник предназначен для светомаскировочного освещения рабочих мест</p> <p>Климатическое исполнение У, Т</p> <p>Категория размещения 2</p> <p>Рабочее напряжение, В 12</p> <p>Лампа накаливания тип СМ13-5 напряжение В 13 мощность, Вт 5 цоколь В15S/18</p> <p>Провод ПРС 2х0,75</p> <p>Длина провода, м 5,5</p>	0,62	

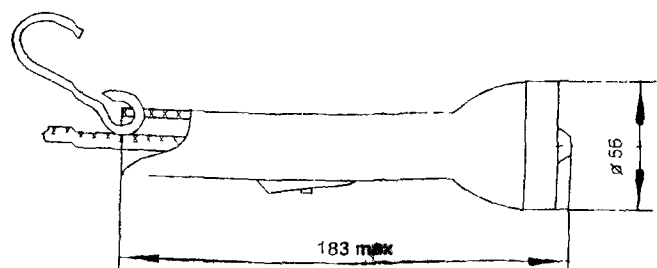
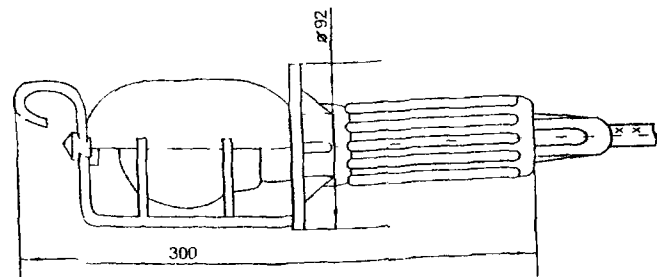

НАЗНАЧЕНИЕ: Предназначен для общего освещения влажных и пыльных производственных зданий с возможностью установки в рабочей зоне.

Примечание: Лампы в комплект поставки не входят

ТЕХНИЧЕСКИЕ УСЛОВИЯ: ТУ 3461-024-05014337-99.

ТЕХНИЧЕСКИЕ ХАРАКТЕРИСТИКИ:

Код ОКП	34 6110
Питание	220 В, 50 Гц
Климатическое исполнение	УХЛ4
Класс защиты от поражения электрическим током	1 по ГОСТ 12 2.007.0-75
Монтаж на опорную поверхность	

Тип светильника	Рис.	Степень защиты	Класс светораспределения	Тип кривой силы света	КПД, %, не менее	Масса, кг
НПП 03-100-001	1	IP65	П	Д	60	3,0
НПП 03-100-002	1	IP54	П	Д	60	3,0
НПП 03-100-003	2	IP65	П	М	60	3,2
НПП 03-100-004	2	IP54	П	М	60	3,2



Рисунок 1





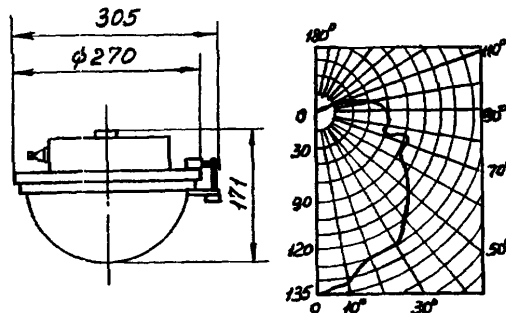

Рисунок 2

№ п/п	Наименование оборудования изделия	Тип, марка. Код ОКП	ГОСТ или ТУ	Завод-изготовитель	Степень защиты	Тип кривой	Класс светораспределения	КПД, %	Габариты, мм		Масса, кг	Цена с НДС на 1.03.03г
									диаметр	высота		
9.	Светильники			ОАО «Лисма-АЭМЗ», г.Алатырь	Предназначены для освещения производственных зданий, поземных выработок, угольных шахт, а также помещений с большим содержанием пыли и влаги (гаражных, надворных построек, бань, погребов).							
9.1		НСП11-100			IP62	М	Н	77	200	355	2,1	216
9.2		НСП11-200			IP62	М	Н	77	230	390	3,2	225
9.3		НСП09-200			IP51	спец.	Р	75	240	285	3,7	144 (147 с решеткой)
9.4		НСР01-100			IP54	спец.	Н	77	180	270	2,5	216
9.5		НСР01-200			IP54	спец.	Р	80	210	325	4,0	156
9.6		НСР02-200			IP54	спец.	Р	80	210	325	4,0	228
	 НСР 01-200			 НСР 02-200								
	 НСР 01-100			 НСП 09-200								
					<p style="text-align: center;">Кривые силы света</p> 							

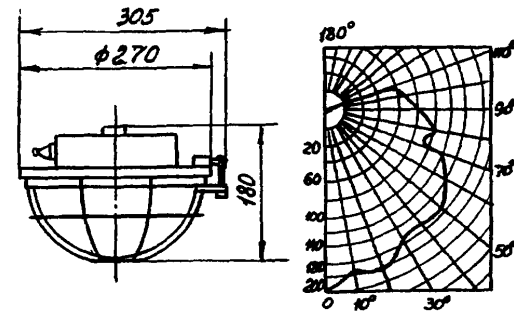
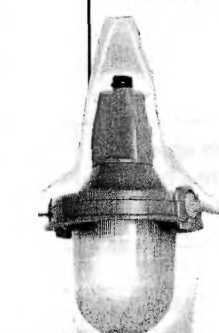

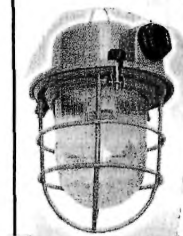
№ п/п	Наименование оборудования изделия	Тип, марка. Код ОКП	ГОСТ или ТУ	Завод-изготовитель	Технические характеристики	Цена с НДС на 1.03.03г руб.
10.	Светильник	НПП 03-100-001 УЗ	ТУ 16-535.991-75	ЗАО «Электролуч», г.Москва	<p>Светильник предназначен для освещения низких производственных помещений с повышенной пыльностью и влажностью.</p> <p>Степень защиты IP64 Источник света лампа накаливания Б220-100 Класс светораспределения П Тип кривой силы света Д Защитный угол, град. 90 КПД, % 60 Габаритные размеры, мм 390 x 150 Масса, кг 3,3</p>	150
11.	Светильник	НБП 02-60-003 УЗ		ООО «Завод телефонной аппаратуры», г.Клинцы	<p>Светильник настенный, пыле-влагозащищенный предназначен для освещения промышленных и производственных зданий (помещений).</p> <p>Мощность лампы, Вт 60 Габаритные размеры, мм 250x135x130 Масса, кг 1,1</p>	
12.	Светильник	НСП 01-100		то же; ЗАО «СТЗ «МЭИ-МЭК», г. Москва	<p>Светильник подвесной, пыле-влагозащищенный предназначен для освещения производственных и промышленных помещений.</p> <p>Модификации: НСП 01-100-001 У2 – без защитной сетки; НСП 01-100-002 У2 – с защитной сеткой; НСП 01-100-001 (002) – ЗАО «СТЗ «МЭИ-МЭК» г.Москва.</p> <p>Мощность лампы, Вт 100 Степень защиты IP52 Габаритные размеры, мм 250 x 172 Масса, кг 1,44</p>	

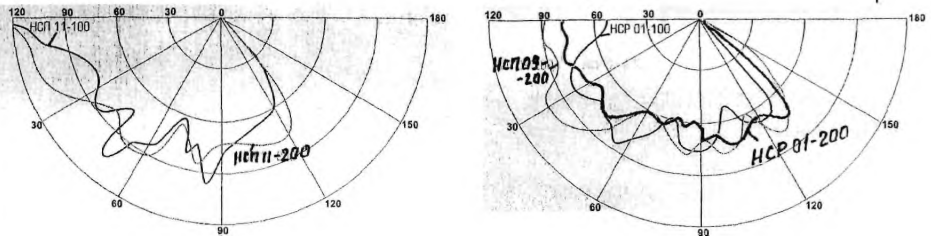
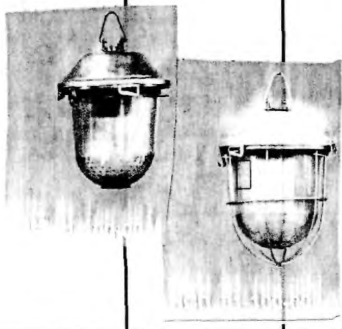

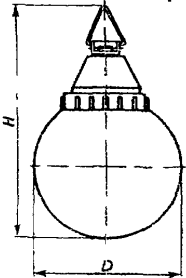
№ п/п	Наименование оборудования изделия	Тип, марка. Код ОКП	ГОСТ или ТУ	Завод-изготовитель	Технические характеристики	Цена с НДС, руб.															
13.	Светильник	НПП 13-60-002 УХЛ2		ОАО «НОЗЛПА», д.Новосельцево	<p>Светильник предназначен для освещения ванных комнат, туалетов, коридоров, кладовых и других подсобных помещений с повышенной пыльностью и влажностью</p> <p>Степень защиты IP54</p> <p>Тип лампы Г-220-60</p> <p>Габаритные размеры, мм Ø 170 x 220</p>	48,00															
14.	Светильник	НСП 02-100	ТУ 208 РСФСР 215-84	ООО «Ревдинское УПП ВОС», г.Ревда	<p>Светильники НСП 02-100-001, 003 предназначены для освещения производственных помещений в постройках хозяйственно-бытового назначения (сарай, гаражи, подвалы)</p> <p>Светильники НСП 02-100-002, 004 предназначены для освещения влажных и пыльных (в т ч пожароопасных зон) производственных помещени..</p> <p>Класс светораспределения Н</p> <p>Тип кривой силы света специальная</p> <p>Степень защиты IP52</p> <p>Число ламп шт. и мощность, Вт 1 x 100</p> <p>КПД, %, не менее: НСП 02-100-001, 002 75</p> <p>НСП 02-100-003, 004 70</p> <p>Климатическое исполнение и категория размещения У2</p> <table border="1" data-bbox="733 1000 1630 1205"> <thead> <tr> <th>Типоисполнение</th> <th>Габаритные размеры, мм</th> <th>Масса кг</th> </tr> </thead> <tbody> <tr> <td>НСП 02-100-001</td> <td>Ø 172 x 240</td> <td>1,8</td> </tr> <tr> <td>НСП 02-100-002</td> <td>Ø 172 x 238</td> <td>1,8</td> </tr> <tr> <td>НСП 02-100-003</td> <td>Ø 172 x 264</td> <td>1,9</td> </tr> <tr> <td>НСП 02-100-004</td> <td>Ø 172 x 258</td> <td>1,9</td> </tr> </tbody> </table>	Типоисполнение	Габаритные размеры, мм	Масса кг	НСП 02-100-001	Ø 172 x 240	1,8	НСП 02-100-002	Ø 172 x 238	1,8	НСП 02-100-003	Ø 172 x 264	1,9	НСП 02-100-004	Ø 172 x 258	1,9	74,42 84,36
Типоисполнение	Габаритные размеры, мм	Масса кг																			
НСП 02-100-001	Ø 172 x 240	1,8																			
НСП 02-100-002	Ø 172 x 238	1,8																			
НСП 02-100-003	Ø 172 x 264	1,9																			
НСП 02-100-004	Ø 172 x 258	1,9																			
<p>НСП 02-100-001 НСП 02-100-003</p>																					
ЗАО «СТЗ «МЭИ-МЭК», г. Москва изготавливает светильники НСП 02-100-001.																					

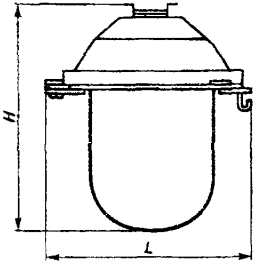
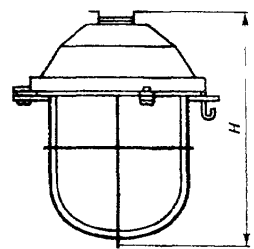
№ п/п	Наименование оборудования изделия	Тип, марка. Код ОКП	ГОСТ или ТУ	Завод-изготовитель	Технические характеристики	Цена с НДС, руб.
15.	Светильник	НСП 03-60-002		ООО «Ревдинское УПП ВОС», г.Ревда	<p>Светильники НСП 02-100-002, 004 предназначены для освещения влажных и пыльных (в т.ч. пожароопасных зон) производственных помещений</p> <p>Степень защиты IP54</p> <p>Число ламп, шт и мощность, Вт 1 x 60</p> <p>КПД, %, не менее 60</p> <p>Климатическое исполнение и категория размещения У3</p> <p>Габаритные размеры, мм Ø 150 x 56</p> <p>Масса, кг 0,8</p>	60,00
16.	Светильник	НСП 10-500-001		то же	<p>Предназначен для освещения производственных помещений с нормальными условиями среды</p> <p>Класс светораспределения П</p> <p>Тип кривой силы света Г</p> <p>Степень защиты IP22</p> <p>Число ламп шт и мощность, Вт 1 x 500</p> <p>КПД, %, не менее 70</p> <p>Климатическое исполнение и категория размещения У3</p> <p>Габаритные размеры, мм Ø 470 x 415</p> <p>Масса, кг 2,5</p>	530,04
17.	Светильники	НСП41-200	ТУ 16-92 АТКИ 676111 7 32	«	<p>Предназначены для освещения производственных помещений в постройках хозяйственно-бытового назначения (сарай, гаражи, подвалы)</p> <p>Класс светораспределения Р</p> <p>Тип кривой силы света специальная</p> <p>Степень защиты IP52</p> <p>Число ламп шт и мощность, Вт 1 x 200</p>	

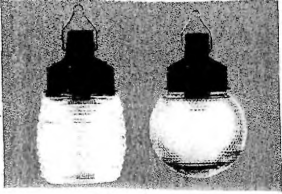
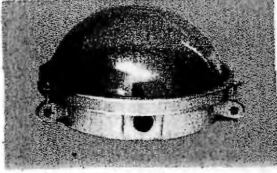
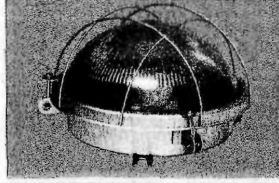
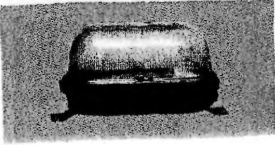
№ п/п	Наименование оборудования изделия	Тип, марка. Код ОКП	ГОСТ или ТУ	Завод-изготовитель	Технические характеристики	Цена с НДС, руб.															
					КПД, %, не менее 70 Климатическое исполнение и категория размещения УХЛ2 <table border="1" data-bbox="724 371 1627 584"> <thead> <tr> <th data-bbox="724 371 1084 412">Типоисполнение</th> <th data-bbox="1084 371 1448 412">Габаритные размеры, мм</th> <th data-bbox="1448 371 1627 412">Масса, кг</th> </tr> </thead> <tbody> <tr> <td data-bbox="724 412 1084 454">НСП 41-200-001</td> <td data-bbox="1084 412 1448 454">Ø 190 x 300</td> <td data-bbox="1448 412 1627 454">2,2</td> </tr> <tr> <td data-bbox="724 454 1084 495">НСП 41-200-002</td> <td data-bbox="1084 454 1448 495">Ø 190 x 272</td> <td data-bbox="1448 454 1627 495">2,2</td> </tr> <tr> <td data-bbox="724 495 1084 536">НСП 41-200-003</td> <td data-bbox="1084 495 1448 536">Ø 190 x 315</td> <td data-bbox="1448 495 1627 536">2,3</td> </tr> <tr> <td data-bbox="724 536 1084 584">НСП 41-200-004</td> <td data-bbox="1084 536 1448 584">Ø 190 x 287</td> <td data-bbox="1448 536 1627 584">2,3</td> </tr> </tbody> </table>	Типоисполнение	Габаритные размеры, мм	Масса, кг	НСП 41-200-001	Ø 190 x 300	2,2	НСП 41-200-002	Ø 190 x 272	2,2	НСП 41-200-003	Ø 190 x 315	2,3	НСП 41-200-004	Ø 190 x 287	2,3	88,98 99,66
Типоисполнение	Габаритные размеры, мм	Масса, кг																			
НСП 41-200-001	Ø 190 x 300	2,2																			
НСП 41-200-002	Ø 190 x 272	2,2																			
НСП 41-200-003	Ø 190 x 315	2,3																			
НСП 41-200-004	Ø 190 x 287	2,3																			
18.	Светильники 	НБП 02-100-001; НБП 02-100-003	ТУ 208 50 2-33-99	ООО «Ревдинское УПП ВОС», г.Ревда	Предназначены для освещения влажных и пыльных производственных помещений (в т ч. пожароопасных зон), также построек хозяйственно-бытового назначения (сарай, гаражи, подвалы и т п) Степень защиты IP52 Число ламп шт. и мощность, Вт 1 x 100 КПД, %, не менее 70 Климатическое исполнение и категория размещения УХЛ2 Габаритные размеры, мм Ø 170 x 180 Масса, кг. НБП 02-100-001 1,5 НБП 02-100-003 1,4	84,00 90,96															
																					

№ п/п	Наименование оборудования изделия	Тип, марка. Код ОКП	ГОСТ или ТУ	Завод-изготовитель	Степень защиты	Арматура	Внешний вид	Рассеиватель	Цена с НДС, руб.*
19.	Светильники герметичные	НСП 03-60		ЗАО «СТЗ «МЭИ-МЭК», г. Москва	IP54	Сборный карболит, фарфор. Патрон, три резиновые прокладки.		Шар прозрачный	43,56
								Бочонок	43,56
								Шар молочный	56,64
								Гриб молочный	56,64
20.		НПП 03М-100-001			IP65	Металл Крашенный		«Полусфера»	116,88
21.		НПП 03М-100-003			IP65	Металл Крашенный с сеткой		«Полусфера»	126,42
22.	«	ПСХ/НПП 17-75-001			IP65	Конструкционный ППП		«Лодочка»	46,20
23.		ПСХ/НПП 17-75-003			IP65	Конструкционный ППП с сеткой		«Лодочка»	54,78

* Цена светильника при покупке на сумму до 25 т. руб.

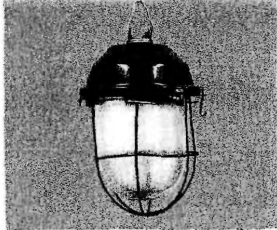
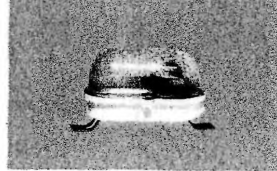
№ п/п	Наименование оборудования изделия	Тип, марка. Код ОКП	ГОСТ или ТУ	Завод-изготовитель	Степень защиты	Арматура	Внешний вид	Рассеиватель	Цена с НДС, руб.*
24.	Светильники герметичные	НСП 02-200-001 Магнитогорск		ЗАО «СТЗ «МЭИ-МЭК», г. Москва	IP52	Металл крашенный		«Желудь»	74,00
25.		НСП 02-200-003 Магнитогорск			IP52	Металл крашенный с сеткой		«Желудь»	85,00
26.		ПСХ-60-002 Витебск			IP53	Термостойкий пластик		«Лодочка» малая	42,00

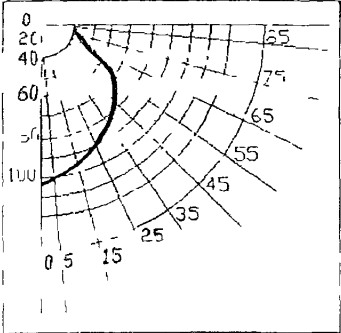
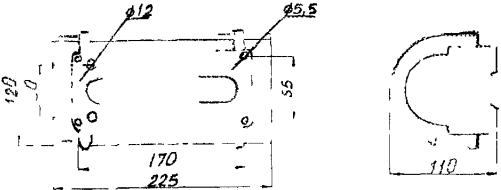
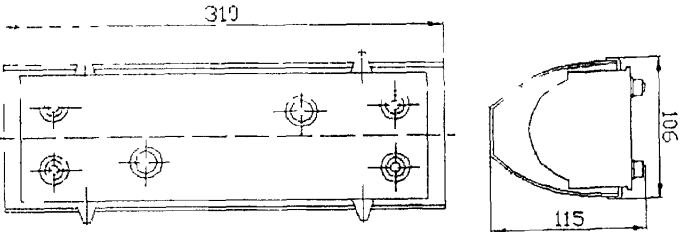
№ г/п	Наименование оборудования изделия	Тип, марка. Код ОКП	ГОСТ или ТУ	Завод-изготовитель	Технические характеристики	Цена, руб.
27.	Светильники	СС-843Б; 844А		ЗАО Свето-технический завод «Сатурн» г.Москва	<p>Светильники предназначены для общего и местного освещения жилых и служебных помещений</p> <p>Конструкция корпус – стальной, окрашенный порошковым красителем в белый цвет, рассеиватель – стекло органическое матовое</p> <p>Распределение света симметричное</p> <p>Степень защиты IP20</p> <p>Климатическое исполнение М, ОМ</p> <p>Мощность лампы, Вт СС-843Б 60 844 А 2 x 25</p> <p>Источник света – лампа накаливания СС-843Б С127(220)-60 844 А С127(220)-25-1Н</p> <p>Цоколь Е 27/27 с насечкой</p> <p>Габаритные размеры, мм 310 x 105 x 115</p> <p>Масса, кг. СС-843Б 0,75 844 А 1.3</p>	768 руб
					<p style="text-align: center;">СС-843Б 844А</p> <div style="display: flex; justify-content: space-around; align-items: flex-end;"> <div data-bbox="229 1007 731 1195">  </div> <div data-bbox="911 975 1594 1204">  </div> </div>	

№ п/п	Наименование оборудования изделия	Тип, марка. Код ОКП	ГОСТ или ТУ	Завод-изготовитель	Технические характеристики	Цена, руб.
28.	Светильник	1154		ЗАО Свето-технический завод «Сатурн» г.Москва	<p>Светильники предназначены для местного освещения с автономным питанием.</p> <p>Конструкция Светильник производится в комплекте с подзарядным устройством, для которого в нижней части корпуса светильника сконструирован каркас</p> <p>Средняя освещенность при полностью заряженной батарее в пятне 0,5 м на расстоянии 5 м должна составлять не менее 15 лк (1,5 А)</p> <p>Тип применяемой аккумуляторной батареи ЗНКГ-10Д с емкостью не менее 4% А ч, время полного заряда аккумуляторной батареи не более 40 ±ч</p> <p>Климатическое исполнение УХЛ, А</p> <p>Мощность лампы, Вт 8</p> <p>Источник света лампа накаливания Р3,5 – 1+0 5</p> <p>Цоколь В 15/18</p> <p>Габаритные размеры, мм 380 x 160 x 160</p> <p>Масса, кг 3,3</p>	7419,00
29.	Светильник ручной переносной	198		то же	<p>Светильник предназначен для местного освещения</p> <p>Конструкция Корпус – пластик ударопрочный. Защитное стекло – стекло силикатное. Защитная решетка – сталь</p> <p>Степень защиты IP55</p> <p>Климатическое исполнение М, ОМ</p> <p>Распределение света симметричное</p> <p>Мощность, Вт 25</p> <p>Источник света ЛОН</p> <p>Тип цоколя В15d-42МН-ОМ</p> <p>Габаритные размеры, мм 258 x 104</p> <p>Масса, кг 0,75</p>	612 00

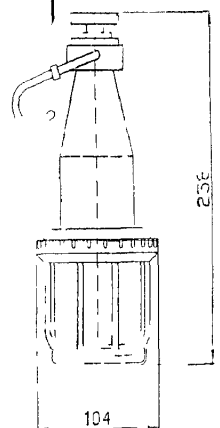
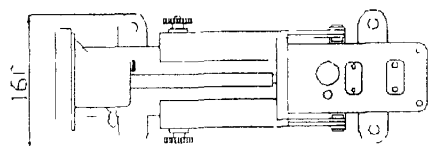
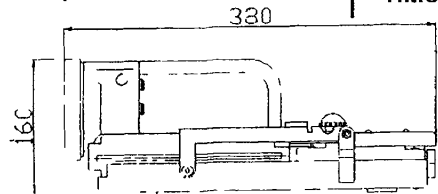

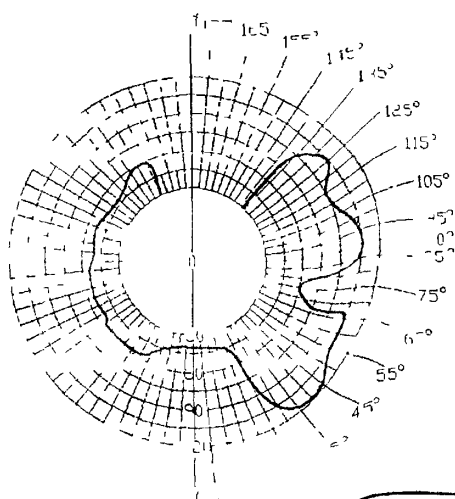
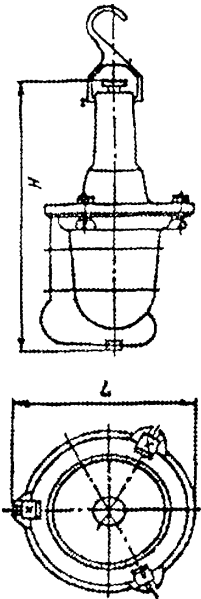

№ п/п	Наименование оборудования изделия	Тип, марка. Код ОКП	ГОСТ или ТУ	Завод-изготовитель	Технические характеристики	Цена, руб					
30.	Светильник ручной переносной	СС-1240		ЗАО Светотехнический завод «Сатурн» г.Москва	<p>Светильник предназначен для временного и дополнительного освещения</p> <p>Светильник состоит из пластмассового корпуса силикатного бесцветного защитного стекла защитной сетки с зажимным кольцом, элементов уплотнения узла подвеса</p> <p>Климатическое исполнение М ОМ, УХЛ</p> <p>Степень защиты IP55</p> <p>Распределение света несимметричное</p> <p>Мощность лампы, Вт 40</p> <p>Источник света СС-1240Б ЛОН СС-1240НП С-24-40</p> <p>Цоколь СС-1240Б Е 27/27 СС-1240НП Е27Н12Р-01</p> <p>Габаритные размеры, мм 135 x 280</p> <p>Масса, кг 1,5</p> <p>Освещенность:</p> 	351,00					
		 <table border="1" data-bbox="466 1021 656 1120"> <thead> <tr> <th>H, мм</th> <th>L, мм</th> </tr> </thead> <tbody> <tr> <td>280</td> <td>135</td> </tr> </tbody> </table>		H, мм	L, мм	280	135				
H, мм	L, мм										
280	135										

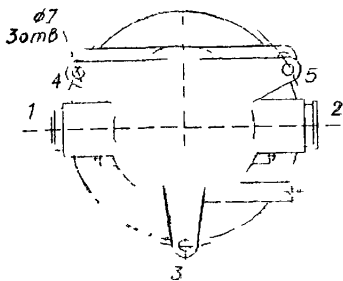
№ п/п	Наименование оборудования изделия	Тип, марка. Код ОКП	ГОСТ или ТУ	Завод-изготовитель	Технические характеристики	Цена, руб.
31.	Светильник	СС-833Б		ЗАО Свето-технический завод «Сатурн» г.Москва	<p>Светильник предназначен для общего освещения служебных помещений с повышенной влажностью (трюмов судов, подвальных помещений зданий)</p> <p>Светильник присоединяется «на проход» через кабельные вводы (1, 2) диаметром 16 мм снабженные сальниками Подключение производится к клеммной колодке расположенной внутри корпуса</p> <p>Светильник монтируется к стене или потолку в 3 отверстия (3 4 5), диаметром 7 мм, расположенных на «лапках» корпуса</p> <p>Климатическое исполнение М, ОМ</p> <p>Допускается превышение температуры</p> <ul style="list-style-type: none"> - не более 50 градусов на колпаке и - не более 39 градусов на корпусе <p>Степень защиты IP55</p> <p>Распределение света несимметричное</p> <p>Мощность лампы, Вт 40</p> <p>КПД, %, не менее 60</p> <p>Источник света – лампа накаливания</p> <p>БК-125-135-100 БК-215-225-100 БК-220-230-100 БК-230-240-100</p> <p>Цоколь СС-1240Б Е 27</p> <p>Габаритные размеры, мм 280 x 150</p> <p>Масса, кг 3,1</p>	1125,00 1011 00 (без сетки)

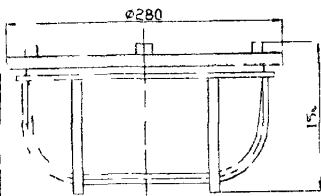
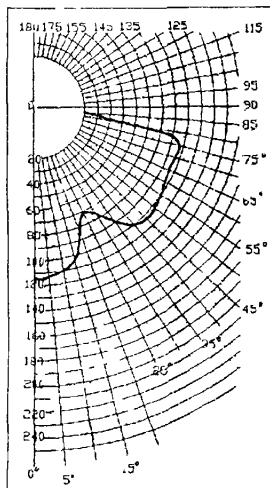

Кривая силы света:

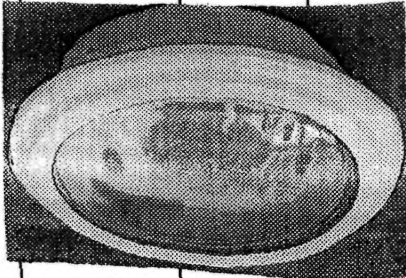
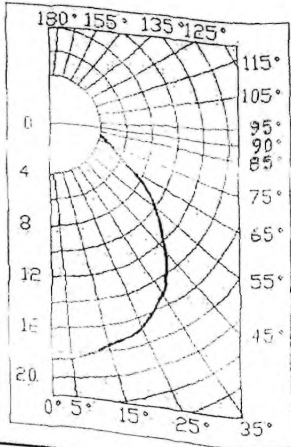
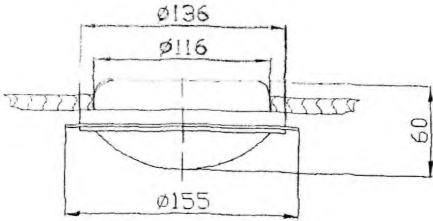

№ г/п	Наименование оборудования изделия	Тип, марка. Код ОКП	ГОСТ или ТУ	Завод-изготовитель	Технические характеристики	Цена с НДС, руб.
3.2.	Светильник	СС-835Б		ЗАО Светотехнический завод «Сатурн» г.Москва	<p>Светильник предназначен для общего освещения служебных помещений.</p> <p>Светильник присоединяется «на проход», через кабельные вводы (1, 2), находящиеся на торцах светильника и колодки, находящейся в корпусе светильника.</p> <p>Светильник монтируется в 3 отверстия, диаметром 7 мм.</p> <p>Кабельные вводы снабжаются резиновыми сальниками для защиты от попадания влаги.</p> <p>Климатическое исполнение М, ОМ</p> <p>Степень защиты IP55</p> <p>Распределение света симметричное</p> <p>Мощность лампы, Вт 60</p> <p>Источник света – лампа накаливания С127(220)-60 БК-125-135-60 БК-215-225-60 БК-220-230-60</p> <p>Цоколь: СС-1240Б Е 27</p> <p>Габаритные размеры, мм 280 x 150</p> <p>Масса, кг: 3,1</p> <p>Освещенность:</p>  <p>СИЛА СВЕТА — ПРОДОЛЬНАЯ - - - ПОПЕРЕЧНАЯ</p>	867.00 (бесцветный); 888.00 (опаловый)

№ п/п	Наименование оборудования изделия	Тип, марка. Код ОКП	ГОСТ или ТУ	Завод-изготовитель	Технические характеристики	Цена с НДС, руб.
33.	Плафон одноламповый	СС-868		ЗАО Светотехнический завод «Сатурн» г.Москва	<p>Светильник предназначен для общего освещения служебных и жилых помещений.</p> <p>Светильник состоит из стального корпуса и кольца, окрашенных порошковым красителем белого цвета; прокладки из резины и рассеивателя из силикатного стекла.</p> <p>Светильник встраивается в потолок или стену (в подволоку или зашивку), а также может монтироваться на любую пригодную для монтажа горизонтальную или вертикальную плоскость.</p> <p>Климатическое исполнение М, ОМ, Э</p> <p>Степень защиты IP30</p> <p>Распределение света симметричное</p> <p>Мощность лампы, Вт 15</p> <p>Источник света ЛОН</p> <p>Цоколь: СС-1240Б В15d-42МН-ОМ</p> <p>Габаритные размеры, мм 155 x 60</p> <p>Масса, кг: 0,60</p>	561.00
					<p><u>Освещенность:</u></p>  	

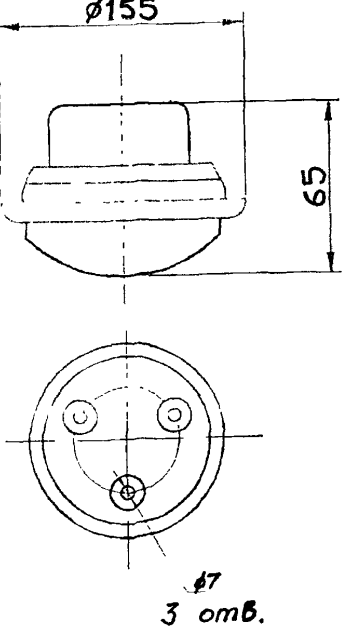
№ п/п	Наименование оборудования изделия	Тип, марка. Код ОКП	ГОСТ или ТУ	Завод-изготовитель	Технические характеристики	Цена с НДС, руб.
34.	Светильник дежурный	СС-853		ЗАО Свето-технический завод «Сатурн» г.Москва	<p>Светильник предназначен для дежурного освещения внутренних помещений.</p> <p>Светильник состоит из стального корпуса и кольца, окрашенных порошковым красителем белого цвета, рассеивателя из силикатного стекла зеленого цвета</p> <p>Светильник встраивается в потолок или стену (в подволоку или зашивку), а также может монтироваться на любую пригодную для монтажа горизонтальную или вертикальную плоскость.</p> <p>Климатическое исполнение: 853Б</p> <p>УХЛ, А</p> <p>СС-853</p> <p>М, Ом</p> <p>Степень защиты IP30</p> <p>Распределение света симметричное</p> <p>Мощность лампы, Вт 25</p> <p>Источник света ЛОН</p> <p>Цоколь В15d/18</p> <p>Виброустойчивость группа Б</p> <p>Удароустойчивость группа П</p> <p>Габаритные размеры, мм 155 x 65</p> <p>Масса, кг: 0,70</p>	600.00 540.00
 <p style="text-align: center;">3 отв.</p>						

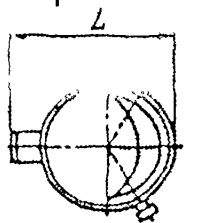
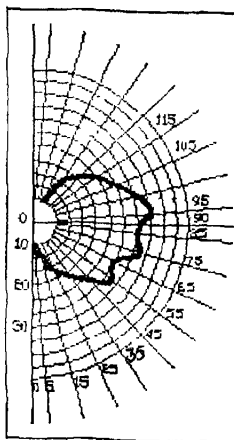
№ п/п	Наименование оборудования изделия	Тип, марка. Код ОКП	ГОСТ или ТУ	Завод-изготовитель	Технические характеристики	Цена с НДС, руб.				
35.	Светильник ручной переносной	СС-867; 867Б		ЗАО Светотехнический завод «Сатурн» г.Москва	<p>Светильник предназначен для временного освещения мест производства работ в условиях недостаточного общего освещения</p> <p>Светильник состоит из пластмассового корпуса, силикатного бесцветного защитного стекла, затемнителя и крючка из хромированной стали с покрытием эмалью серебристого цвета, элементов уплотнения</p> <p>Водозащита осуществляется с помощью резиновой прокладки</p> <p>Подключение светильника к электрической сети осуществляется кабелем проходящим через сальниковое уплотнение и снабжённым на конце вилкой.</p> <p>Климатическое исполнение. 867Б</p> <p>УХЛ, О</p> <p>СС-867</p> <p>М, ОМ</p> <p>Степень защиты IP55</p> <p>Распределение света несимметричное</p> <p>Мощность лампы, Вт 15</p> <p>Источник света ЛОН; СМ 13-15; СМ 26-15</p> <p>Цоколь В19d/18</p> <p>Габаритные размеры, мм 167 x 110</p> <p>Масса, кг: 0,60</p> <p>1 – сальниковый ввод; 2 – корпус; 3 – крючок; 4 – затемнитель, 5 – защитное стекло</p>	396 00 357 00				
<u>Освещенность :</u>										
<table border="1"> <thead> <tr> <th>Н, мм</th> <th>Л, мм</th> </tr> </thead> <tbody> <tr> <td>190</td> <td>110</td> </tr> </tbody> </table>					Н, мм	Л, мм	190	110		
Н, мм	Л, мм									
190	110									

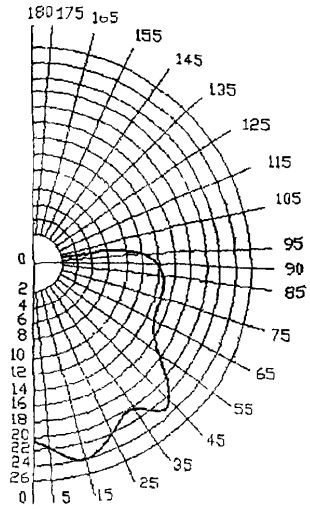

№ п/п	Наименование оборудования изделия	Тип, марка. Код ОКП	ГОСТ или ТУ	Завод-изготовитель	Технические характеристики	Цена с НДС, руб.
36.	Светильник аварийный аккумуляторный (со встроенной осветительной системой)	901А		ЗАО Светотехнический завод «Сатурн» г.Москва	<p>Светильник предназначен для аварийного освещения на время выхода из строя основного и резервного освещения</p> <p><u>Конструкция</u> Корпус и крышка светильника выполнены из хромированной стали с покрытием эмалью белого цвета Колпак защитный – стекло силикатное, бесцветное Конструкцией предусмотрены две прокладки из резины Светильник крепится в отверстия диаметром 11 мм на лапках, приваренных к корпусу</p> <p>Климатическое исполнение УХЛ, А Напряжение, В 901А 127 901А-01 220</p> <p>Распределение света симметричное Мощность лампы, Вт 21 Источник света ЛОН, АБ – 21 Цоколь В15d-42МН-ОМ Габаритные размеры, мм 275 x 245 x 180 Масса, кг: 9,2</p>	8286.00
37.	Светильник медицинский	95МБ; СС-95МБ		то же	<p>Светильники медицинские предназначены для местного подсвечивания</p> <p>Климатическое исполнение 95МБ УХЛ, А СС-95МБ М, ОМ</p>	2163,00 1947,00

Освещение:

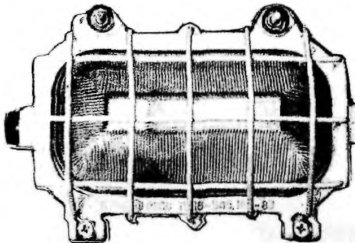

№ п/п	Наименование оборудования изделия	Тип, марка. Код ОКП	ГОСТ или ТУ	Завод-изготовитель	Технические характеристики	Цена с НДС, руб.	
38.	Светильник зубо-врачебный	96МБ; СС-96МБ		ЗАО Светотехнический завод «Сатурн» г.Москва	Климатическое исполнение 96МБ	УХЛ, А	2073,00
					СС-96МБ	М, ОМ	1866,00
39.	Светильник аварийный аккумуляторный	398; СС-398		то же	Климатическое исполнение 398	УХЛ	4860,00
					СС-398	М, ОМ	4374,00
40.	Светильник светомаскировочный	856Б-1; 856Б-2; 856Б-3; 856Б-4		«	Климатическое исполнение	О	1155,00
							1155,00
41.	Светильник светомаскировочный	СС-856Б-1; СС-856Б-2; СС-856Б-3; СС-856Б-4		«	Климатическое исполнение СС-856Б-1	О, ОМ	1155,00
					СС-856Б-2, СС-856Б-3, СС-856Б-4	М, ОМ	1305,00
42.	Светильник-люстра	866		«	Климатическое исполнение	М	882,00
43.	Светильник подпалубный	967МБ		«	Климатическое исполнение	О, УХЛ, А	1002,00
44.	Светильник	967МБ-01 б/цвет; 967МБ-01 опалов		«	Светильник предназначен для парильных помещений		1077,00
					Климатическое исполнение	О, А	
45.	Светильник	«Блик»		ООО Фирма «Индустрия», г.Гагарин	<p>Пылевлагодонепроницаемый светильник предназначен для освещения общественных и производственных помещений, а также гаражей, коридоров, подсобных помещений</p> <p>Корпус светильника выполнен из алюминиевого сплава, колпак – из высококачественного стекла патрон – керамический, уплотнения из резины, что обеспечивает светильнику высокие потребительские качества.</p> <p>Выпускается с защитной решеткой или без нее</p> <p>Степень защиты</p>	IP65	186,00

№ п/п	Наименование оборудования изделия	Тип, марка. Код ОКП	ГОСТ или ТУ	Завод-изготовитель	Технические характеристики	Цена с НДС, руб.
					<p>Тип источника света ЛОН</p> <p>Мощность лампы накаливания, Вт 100</p> <p>Температура окружающей среды, °С от – 40 до +40</p> <p>Габаритные размеры, мм диаметр 200</p> <p style="padding-left: 150px;">высота с решеткой 100</p> <p style="padding-left: 150px;">высота без решетки 80</p> <p>Масса, кг 1,5</p> <p>Диаметр двух отверстий для крепления светильника на бетонных или кирпичных стенах – 6 мм, расстояние между отверстиями – 136 мм</p>	
46.	Светильник	«Сауна»		ООО Фирма «Индустрия», г.Гагарин	<p>Пылевлагонепроницаемый светильник предназначен для общего освещения помещений с высокой температурой и влажностью, а также саун, бань, душевых, ванных комнат и т.п.</p> <p>Светильники «Блик» и «Сауна» сделаны на основе одного светильника</p> <p>Защитные уплотнения выполнены из кремнийорганической резины</p> <p>Выпускается с защитной решеткой или без нее</p> <p>Степень защиты IP65</p> <p>Тип источника света ЛОН</p> <p>Мощность лампы накаливания, Вт 60</p> <p>Температура окружающей среды °С от – 40 до +130</p> <p>Габаритные размеры, мм диаметр 200</p> <p style="padding-left: 150px;">высота с решеткой 100</p> <p style="padding-left: 150px;">высота без решетки 80</p> <p>Масса кг 1,5</p> <p>Диаметр двух отверстий для крепления светильника на бетонных или кирпичных стенах – 6 мм, расстояние между отверстиями – 136 мм</p> <p>Светильник может поставляться с бесцветным рельефным или матовым стеклом</p>	210,00

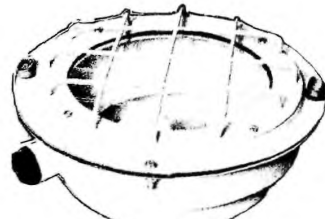
# п/п	Наименование изделия	Тип, марка, код оборудования	ГОСТ или ТУ	Завод-изготовитель	Конструкция светильников и технические данные	Масса, кг	Примечание								
1	2	3	4	5	6	7	8								
47.	Светильник с решеткой	Луч 100-01		ОАО "Светотехнический завод", г. Гагарин	<p>Светильник предназначен для освещения подъездов, лестничных площадок, жилых домов, гаражей, подвалов, хозблоков и других хоз. помещений.</p>  <table data-bbox="1172 347 1646 525"> <tr> <td>Напряжение, В</td> <td>220</td> </tr> <tr> <td>Мощность, Вт</td> <td>до 100</td> </tr> <tr> <td>Габаритные размеры, мм</td> <td>243x165x135</td> </tr> <tr> <td>Источник света</td> <td>лампа накаливания</td> </tr> </table>	Напряжение, В	220	Мощность, Вт	до 100	Габаритные размеры, мм	243x165x135	Источник света	лампа накаливания	2,13	
Напряжение, В	220														
Мощность, Вт	до 100														
Габаритные размеры, мм	243x165x135														
Источник света	лампа накаливания														
		<table border="1" data-bbox="258 460 676 572"> <tr> <td></td> <td>Цена с НДС, руб.</td> </tr> <tr> <td>Луч 100-01</td> <td>474.00</td> </tr> <tr> <td>Луч 100-01 с решеткой</td> <td>522.00</td> </tr> </table>			Цена с НДС, руб.	Луч 100-01	474.00	Луч 100-01 с решеткой	522.00						
	Цена с НДС, руб.														
Луч 100-01	474.00														
Луч 100-01 с решеткой	522.00														
48.	Светильник с решеткой	СС-56		то же	<p>Назначение то же, что светильник Луч 100-01.</p>  <table data-bbox="1132 703 1646 881"> <tr> <td>Напряжение, В</td> <td>220</td> </tr> <tr> <td>Мощность, Вт</td> <td>60</td> </tr> <tr> <td>Габаритные размеры, мм</td> <td>165x200x178</td> </tr> <tr> <td>Источник света</td> <td>лампа накаливания</td> </tr> </table>	Напряжение, В	220	Мощность, Вт	60	Габаритные размеры, мм	165x200x178	Источник света	лампа накаливания	1,6	
Напряжение, В	220														
Мощность, Вт	60														
Габаритные размеры, мм	165x200x178														
Источник света	лампа накаливания														
		<table border="1" data-bbox="278 807 689 920"> <tr> <td></td> <td>Цена с НДС, руб.</td> </tr> <tr> <td>СС-56</td> <td>300.00</td> </tr> <tr> <td>СС-56 с решеткой</td> <td>372.00</td> </tr> </table>			Цена с НДС, руб.	СС-56	300.00	СС-56 с решеткой	372.00						
	Цена с НДС, руб.														
СС-56	300.00														
СС-56 с решеткой	372.00														
49.	Светильник	СГМ-2		то же	<p>Назначение то же, что светильника Луч 100-01.</p>  <table data-bbox="1144 1074 1646 1252"> <tr> <td>Напряжение, В</td> <td>220</td> </tr> <tr> <td>Мощность, Вт</td> <td>60</td> </tr> <tr> <td>Габаритные размеры, мм</td> <td>145xø255</td> </tr> <tr> <td>Источник света</td> <td>лампа накаливания</td> </tr> </table>	Напряжение, В	220	Мощность, Вт	60	Габаритные размеры, мм	145xø255	Источник света	лампа накаливания	2,6	Цена с НДС - 252 руб.
Напряжение, В	220														
Мощность, Вт	60														
Габаритные размеры, мм	145xø255														
Источник света	лампа накаливания														

3.2. Светильники общего освещения в лампах ДРЛ, ДРИ, ДНаТ.

Лист 1

32

1. Светильники серии ЖСП 01.

Листов 2

НАЗНАЧЕНИЕ: Предназначены для общего освещения производственных зданий

ТЕХНИЧЕСКИЕ УСЛОВИЯ: ТУ 16-676 114-85

ТЕХНИЧЕСКИЕ ХАРАКТЕРИСТИКИ:

Питание	220 В, 50 Гц
Источник света	лампа ДНаТ
Мощность лампы, Вт	400
Класс защиты от поражения эл током	I
Защитный угол, не менее	15°
Сos φ, не менее	0,42
Климатическое исполнение	УЗ

Комплект поставки:

- 1 Корпус в сборе – 1 шт Рис 1 – 6
- 2 Отражатель – 1 шт рис 1 – 4
- 3 Отражатель в сборе – 1 шт Рис 5, 6
- 4 Ламподержатель – 1 шт Рис 3, 4
- 5 Сетка защитная – 1 шт Рис 5, 6
- 6 Пускорегулирующий аппарат – 1 шт
- 7 Паспорт – 1 экз на 25 шт и менее

Примечание: Лампы в комплект поставки не входят.

Монтаж на трубу, крюк и монтажный профиль

Тип светильника	Код ОКП	Рис.	КПД, %	Тип КСС	Степень защиты	Размеры, мм			Масса, кг,
						Д	Н	Н ₁	
ЖСП01-400-005	34 6114	1	70	Г	IP23	369	425	475	1,3
ЖСП01-400-006	34 6114	1		К		477	450	500	1,8
ЖСП01-400-105	34 6114	1		Г	5'3	369	425	475	1,3
ЖСП01-400-106	34 6114	1		К		477	450	500	1,8
ЖСП01-400-007	34 6114	2		Г	IP20	369	425	475	1,3
ЖСП01-400-008	34 6114	2		К		477	450	500	1,8
ЖСП01-400-107	34 6114	2		Г	5'0	369	425	475	1,3
ЖСП01-400-108	34 6114	2		К		477	450	500	1,8
ЖСП01-400-015	34 6110	3		Г	IP23	369	425	475	1,4
ЖСП01-400-016	34 6110	3		К		477	450	500	1,9
ЖСП01-400-115	34 6110	3		Г	5'3	369	425	475	1,4
ЖСП01-400-116	34 6110	3		К		477	450	500	1,9
ЖСП01-400-017	34 6110	4		Г	IP20	369	425	475	1,4
ЖСП01-400-018	34 6110	4		К		477	450	500	1,9
ЖСП01-400-117	34 6110	4		Г	5'0	369	425	475	1,4

Структура обозначения ЖСП 01

Ж – натриевые лампы типа ДнаТ,

С – подвесные

П – промышленные,

01 – номер серии,

Первая цифра:

0 – неуплотненные,

1 – уплотненные

Вторая цифра:

0 – открытые,

1 – с держателем для ламп,

2 – с защитной сеткой

Третья цифра:

5 – отражатель без вентиляционных отверстий, кривая «Г»,

6 – отражатель без вентиляционных отверстий, кривая «Г»,

7 – отражатель с вентиляционными отверстиями, кривая «Г»,

8 – отражатель с вентиляционными отверстиями, кривая «К»,

Тип светильника	Код ОКП	Рис.	КПД, %	Тип КСС	Степень защиты	Размеры, мм			Масса, кг,
						Д	Н	Н ₁	
ЖСП01-400-118	34 6110	4	70	К	5'0	477	450	500	1,9
ЖСП01-400-025	34 6110	5	65	Г	IP23	380	440	490	1,48
ЖСП01-400-026	34 6110	5		К		488	485	535	2,08
ЖСП01-400-125	34 6110	5		Г	5'3	380	440	490	1,48
ЖСП01-400-126	34 6110	5		К		488	485	535	2,08
ЖСП01-400-027	34 6110	6		Г	IP20	380	440	490	1,48
ЖСП01-400-028	34 6110	6		К		488	485	535	2,08
ЖСП01-400-127	34 6110	6		Г	5'0	380	440	490	1,48
ЖСП01-400-128	34 6110	6		К		488	485	535	2,08



Рисунок 7
Остальное см. рис. 1 - 6



2. Светильники серии РСП 05.

НАЗНАЧЕНИЕ: Предназначены для общего освещения производственных зданий

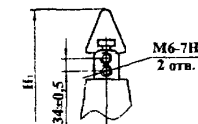
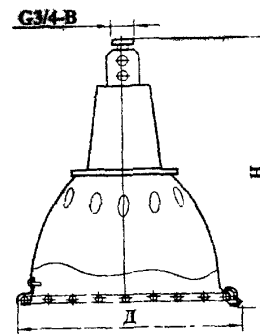
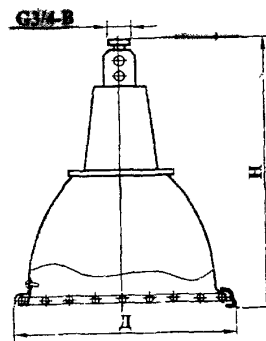
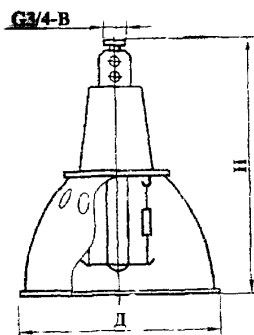
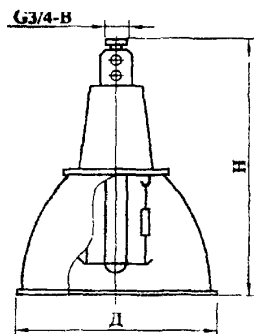
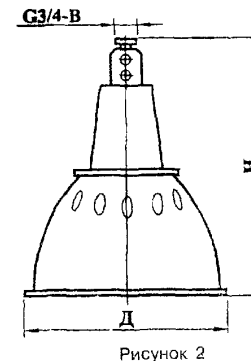
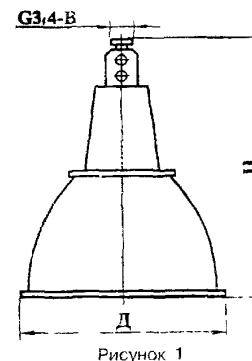
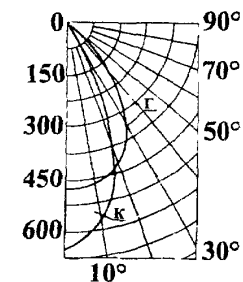
ТЕХНИЧЕСКИЕ УСЛОВИЯ: ТУ 16-535.894-80.

ТЕХНИЧЕСКИЕ ХАРАКТЕРИСТИКИ:

Питание	220 В, 50 Гц
Источник света	лампа ДРЛ
Класс защиты от поражения эл. током	I
Защитный угол, не менее	15°
Сos φ, не менее	0,53
Климатическое исполнение	УЗ, УХЛ4, О4, Т3

Монтаж: на трубу, крюк и монтажный профиль.

Тип светильника	Код ОКП	Рис.	Мощность лампы, Вт	КПД, %	Тип КСС	Степень защиты	Размеры, мм			Масса, кг,
							Д	Н	Н ₁	
РСП05-125-001	34 6113	1	125	70	Г	IP20	320	365	415	1,1
РСП05-125-002	34 6113	2		70		5'3	320	365	415	1,1
РСП05-125-011	34 6110	4		65		Д	IP20	320	365	415
РСП05-125-012	34 6110	5		65	5'3		320	365	415	1,2
РСП05-125-021	34 6110	7		70	Г	IP20	330	380	430	1,3
РСП05-125-022	34 6110	8		70		5'3	330	380	430	1,3
РСП05-125-032	34 6110	10		60		Д	IP54	355	385	435
РСП05-250-001	34 6113	1	250	70	Г	IP20	369	425	475	1,3
РСП05-250-002	34 6113	2		70		5'3	369	425	475	1,3
РСП05-250-003	34 6110	3		70		IP20	369	455	505	1,5
РСП05-250-011	34 6110	4		65		IP20	369	425	475	1,4
РСП05-250-012	34 6110	5		65		5'3	369	425	475	1,4
РСП05-250-013	34 6110	6		65		IP20	369	455	505	1,6
РСП05-250-021	34 6110	7		70		IP20	380	440	490	1,5
РСП05-250-022	34 6110	8		70		5'3	380	440	490	1,5
РСП05-250-023	34 6110	9		70		IP20	380	470	520	1,7
РСП05-250-032	34 6110	10		60	К	IP54	505	515	565	4,4
РСП05-400-001	34 6113	1	400	70	Г	IP20	471	500	550	1,9
РСП05-400-002	34 6113	2		70		5'3	471	500	550	1,9
РСП05-400-003	34 6110	3		70		IP20	471	530	580	2,1



Рисунок 1



Рисунок 2

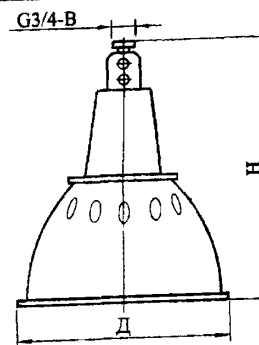

Рисунок 3

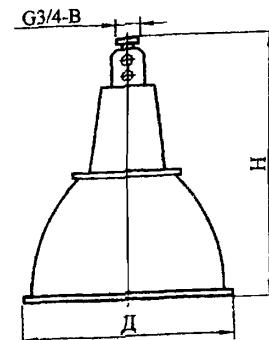

Рисунок 4

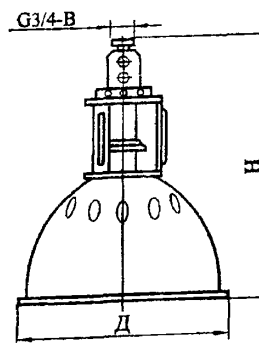

Рисунок 5

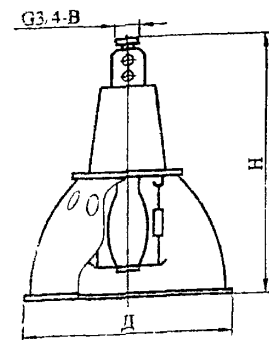

Рисунок 6

Светильники серии РСП 05.

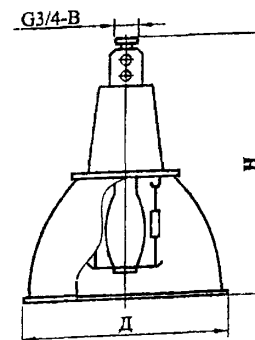
Тип светильника	Код ОКП	Рис.	Мощность лампы, Вт	КПД, %	Тип КСС	Степень защиты	Размеры, мм			Масса, кг
							Д	Н	Н ₁	
РСП05-400-011	34 6110	4	400	65	Г	IP20	471	500	550	1,9
РСП05-400-012	34 6110	5		65		5'3	471	500	550	1,9
РСП05-400-013	34 6110	6		65		IP20	471	530	580	2,1
РСП05-400-021	34 6110	7		70		IP20	480	515	565	2,2
РСП05-400-022	34 6110	8		70		5'3	480	515	565	2,2
РСП05-400-023	34 6110	9		70		IP20	480	545	595	2,4
РСП05-400-032	34 6110	10		60		IP54	565	575	625	5,3
РСП05-700-001	34 6113	1	700	70	Г	IP20	529	555	605	2,1
РСП05-700-002	34 6113	2		70		5'3	529	555	605	2,1
РСП05-700-003	34 6110	3		70		IP20	529	585	635	2,3
РСП05-700-011	34 6110	4		65		IP20	529	555	605	2,1
РСП05-700-012	34 6110	5		65		5'3	529	555	605	2,1
РСП05-700-013	34 6110	6		65		IP20	529	585	635	2,3
РСП05-700-021	34 6110	7		70		IP20	540	570	620	2,5
РСП05-700-022	34 6110	8		70		5'3	540	570	620	2,5
РСП05-700-023	34 6110	9		70		IP20	540	600	650	2,7
РСП05-700-032	34 6110	10		60		IP54	630	605	655	6,5
РСП05-1000-001	34 6113	1	1000	70	Г	IP20	595	590	640	2,3
РСП05-1000-002	34 6113	2		70		5'3	595	590	640	2,3
РСП05-1000-003	34 6110	3		70		IP20	595	620	670	2,5
РСП05-1000-011	34 6110	4		65		IP20	595	590	640	2,4
РСП05-1000-012	34 6110	5		65		5'3	595	590	640	2,4
РСП05-1000-013	34 6110	6		65		IP20	595	620	670	2,6
РСП05-1000-021	34 6110	7		70		IP20	605	605	655	2,8
РСП05-1000-022	34 6110	8		70		5'3	605	605	655	2,8
РСП05-1000-023	34 6110	9		70		IP20	605	635	685	3,0

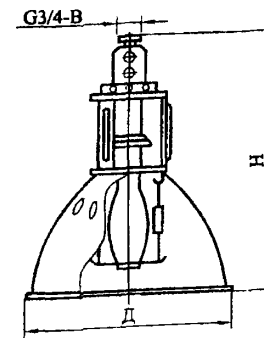

Рисунок 7



Рисунок 8

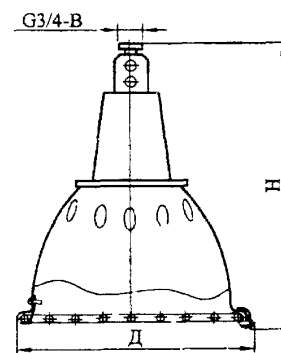

Рисунок 9

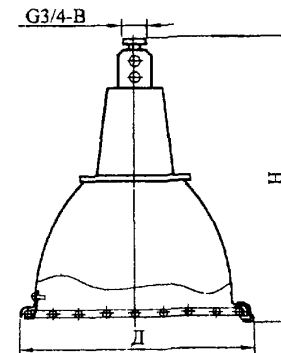

Рисунок 10

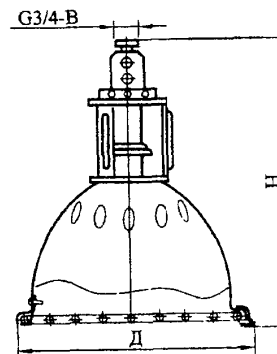

Рисунок 11
Остальное см рис 1-10

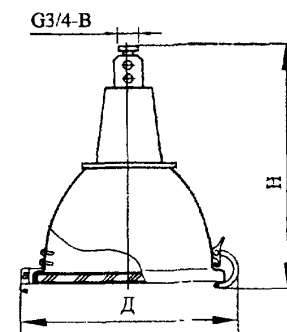

3. Светильники серии ГСП 17.

Лист 1

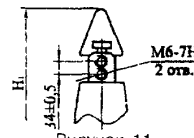
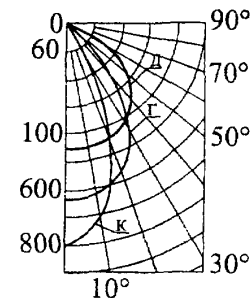
Листов 3

36

НАЗНАЧЕНИЕ: Предназначены для общего освещения производственных зданий

ТЕХНИЧЕСКИЕ УСЛОВИЯ: ТУ 16-676 114-85

ТЕХНИЧЕСКИЕ ХАРАКТЕРИСТИКИ:

Питание 220 или 380 В, 50 Гц

Источник света лампа ДРИ

Класс защиты от поражения эл током I

Защитный угол, не менее 15°

Монтаж на трубу и монтажный профиль исп 014, 054, 055 214, 254 314, 354, 355, 514, 554 614 654

на крюк и монтажный профиль исп. 024, 025, 064, 065, 124, 164, 324, 364, 365, 424, 464, 624, 664

Комплект поставки:

- 1 Корпус в сборе – 1 шт Рис 1 – 10
- 2 Отражатель – 1 шт рис 1 – 6
- 3 Отражатель в сборе – 1 шт Рис 7 – 10.
- 4 Ламподержатель – 1 шт Рис 4 – 6
- 5 Сетка защитная – 1 шт Рис 7 – 9
- 6 Обечайка в сборе – 1 шт Рис 10
- 7 Пускорегулирующий аппарат – 1 шт
- 8 Паспорт – 1 экз на 25 шт и менее

Примечание: Лампы в комплект поставки не входят

Структура обозначения ГСП 17

Г – ртутные лампы типа ДРИ,

С – подвесные,

П – промышленные,

17 – номер серии

Первая цифра – степень защиты с ламподержателем

0 – степень защиты IP20,

1 – степень защиты 5'0,

2 – степень защиты 5'3,

с сеткой защитной

3 – степень защиты IP20,

4 – степень защиты 5'0,

5 – степень защиты 5'3

Вторая цифра – способ крепления

с напряжением 220 В 1 – установка на трубу и монтажный профиль, 2 – установка на крюк и монтажный профиль

с напряжением 380 В 5 – установка на трубу и монтажный профиль 6 – установка на крюк и монтажный профиль

Третья цифра – тип кривой силы света (КСС)

4 – глубокая «Г»,

5 – концентрированная «К»

Тип светильника	Код ОКП	Рис.	КПД, %	Тип КСС	cos φ	Степень защиты	Тип лампы, мощность, Вт	Напряжение, В	Размеры, мм			Масса, кг,				
									Д	Н	Н ₁					
ГСП17-250-014 УЗ	34 6110	4	65	Г	0,85	IP20	ДРИ250-5	220	320	405	-	1,1				
ГСП17-250-024 УЗ										-	460					
ГСП17-250-054 УЗ										405	-					
ГСП17-250-064 УЗ										-	460					
ГСП17-250-124 УЗ		3	0,85	5'0	220	-	460	1,15								
ГСП17-250-214 УЗ		3		5'3		450	-									
ГСП17-250-164 УЗ		3	0,32	5'0	380	-	460									
ГСП17-250-254 УЗ		3		5'3		450	-									
ГСП17-250-314 УЗ		7	7	0,53	Г	IP20	ДРИ250-5	220	335	405	-	1,2				
ГСП17-250 324 УЗ		-								460						
ГСП17-250-424 УЗ		6								5'0	-	460	1,3			
ГСП17-250-514 УЗ		6								5'3	450	-				
ГСП17-250-354 УЗ		7	7	0 32	Г	IP20	ДРИ250-5	380		355	405	-	1,2			
ГСП17-250-364 УЗ		-									460					
ГСП17-250-464 УЗ		6									5 0	-	460	1 3		
ГСП17-250-554 УЗ		6									5'3	450	-			
ГСП17-250-614 УХЛ3		2	2	0 85	Г	IP54	ДРИ250-5	220	355		410	-	2 66			
ГСП17-250-624 УХЛ3		-									460					
ГСП17-250-654 УХЛ3		2									0 32	IP54		380	-	460
ГСП17-250-664 УХЛ3		2													410	-

Светильники серии ГСП 17.

Тип светильника	Код ОКП	Рис.	КПД, %	Тип КСС	cos φ	Степень защиты	Тип лампы, мощность, Вт	Напряжение, В	Размеры, мм			Масса, кг,				
									Д	Н	Н ₁					
ГСП17-400-015 УЗ	34 6110	5	65	К	0,53	IP20	ДРИ400-5	220	471	530	-	2,1				
ГСП17-400-025 УЗ		5								-	580					
ГСП17-400-014 УЗ		4		Г	0,85	IP20	ДРИ400-5	220	471	500	-	1,9				
ГСП17-400-024 УЗ										-	550					
ГСП17-400-054 УЗ										500	-					
ГСП17-400-064 УЗ										-	550					
ГСП17-400-055 УЗ		5			0,32			380	471	530	-	2,1				
ГСП17-400-065 УЗ		5			0,32			380	471	-	580	2,1				
ГСП17-400-124 УЗ		3			0,85	5'0		220	471	-	530	2,0				
ГСП17-400-214 УЗ		3			0,85	5'3		220	471	500	-					
ГСП17-400-164 УЗ		3			0,32	5'0		380	471	-	530					
ГСП17-400-254 УЗ		3			0,32	5'3		380	471	500	-					
ГСП17-400-314 УЗ		7			053	IP20	ДРИ400-5	220	486	515	-	2,1				
ГСП17-400-324 УЗ		7								-	565					
ГСП17-400-424 УЗ		6								-	565					
ГСП17-400-514 УЗ		6								515	-					
ГСП17-400-354 УЗ		7			032	IP20	ДРИ400-5	380	486	515	-	2,1				
ГСП17-400-364 УЗ		7								-	565					
ГСП17-400-464 УЗ		6								-	565					
ГСП17-400-554 УЗ		6								515	-					
ГСП17-400-614 УХЛ3	2		70	Г	0,53	IP54	ДРИ400-5	220	505	515	-	4,4				
ГСП17-400-624 УХЛ3	2										-		565			
ГСП17-400-654 УХЛ3	2										0,32		IP54	380	515	-
ГСП17-400-664 УХЛ3	2										0,32		5'0		-	565
ГСП17-700-015 УЗ	9		70	К	0,85	IP20	ДРИ700-5	220	676	590	-	2,7				
ГСП17-700-025 УЗ	9										-		636			
ГСП17-700-055 УЗ	9										0,32		IP20	380	590	-
ГСП17-700-065 УЗ	9										0,32		IP20		-	636
ГСП17-700-355 УЗ	34 6114	8					380	688	610	-	2,8					
ГСП17-700-365 УЗ	6110	8							-	6565						



Рисунок 1



Рисунок 2

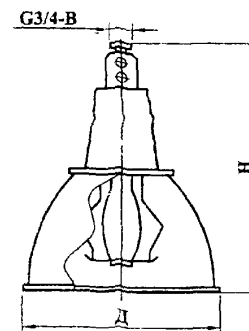

Рисунок 3

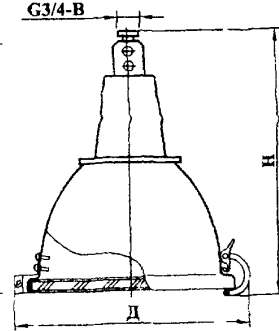

Рисунок 4

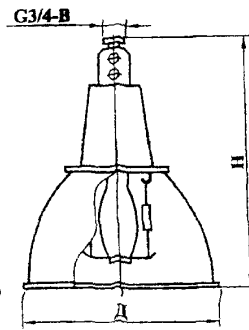

Рисунок 5

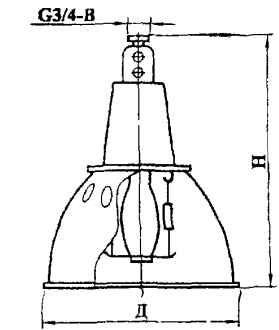

Рисунок 6

Светильники серии ГСП 17.

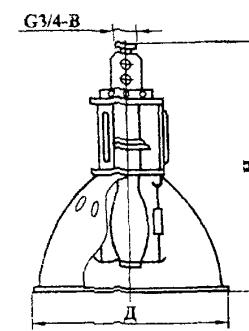
Тип светильника	Код ОКП	Рис.	КПД, %	Тип КСС	cos φ	Степень защиты	Тип лампы, мощность, Вт	Напряжение, В	Размеры, мм			Масса, кг,		
									Д	Н	Н ₁			
ГСП17-700-054 УЗ	34 6110	9	70	Г	0,32	IP20	ДРИ700-5	380	616	590	-	2,7		
ГСП17-700-064 УЗ		9								-	636			
ГСП17-700-164 УЗ		1	65						5'0	676	-	610	2,5	
ГСП17-700-254 УЗ		1									5'3	560		-
ГСП17-700-464 УЗ		6	70						5'0	686	-	622	2,95	
ГСП17-700-554 УЗ		6									5'3	572		-
ГСП17-700-124 УЗ		1			5'0	-	610	2,5						
ГСП17-700-214 УЗ		1	5'3		676	560	-							
ГСП17-700-424 УЗ		6	70		5'0	690	-	622	2,95					
ГСП17-700-514 УЗ		6					5'3	572		-				
ГСП17-1000-054 УЗ		9					К	IP20		ДРИ1000-5	380	616	590	-
ГСП17-1000-064 УЗ		9	-		636									
ГСП17-1000-055 УЗ		9	5'3		676	590			-				2,8	
ГСП17-1000-065 УЗ		9				-			636					
ГСП17-1000-355 УЗ	8	65	5'0	688	610	-			2,5					
ГСП17-1000-365 УЗ	8				-	656								
ГСП17-1000-254 УЗ	1				5'3	676				560	-			
ГСП17-1000-164 УЗ	1	70	5'0	688	-	610			2,95					
ГСП17-1000-464 УЗ	6				5'3	572				-				
ГСП17-1000-554 УЗ	6				5'0	-				622	2,5			
ГСП17-2000-164 УЗ	1	Г	5'0	ДРИ2000-6	380	676			-	610		3,1		
ГСП17-2000-464 УЗ	6								-	622				
ГСП17-2000-554 УЗ	6								5'3	688	572	-	2,5	
ГСП17-2000-254 УЗ	1										560	-		
ГСП17-2000-055 УЗ	34						70	К	ДРИ2000-6	380	676	590	-	2,7
ГСП17-2000-065 УЗ	6114											9	-	
ГСП17-2000-355 УЗ	34	70	К	ДРИ2000-6	380	688	610	-	2,5					
ГСП17-2000-365 УЗ	6110						8	-		656				

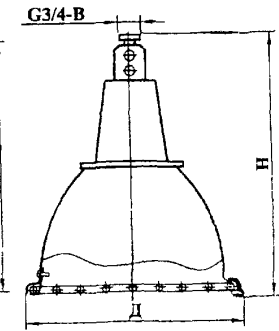

Рисунок 7

Рисунок 8

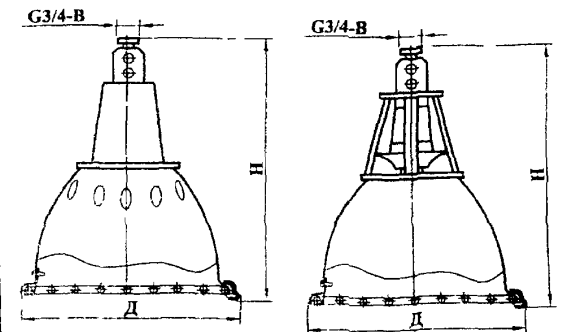

Рисунок 9

Рисунок 10

Остальное см.

Рис. 1-9

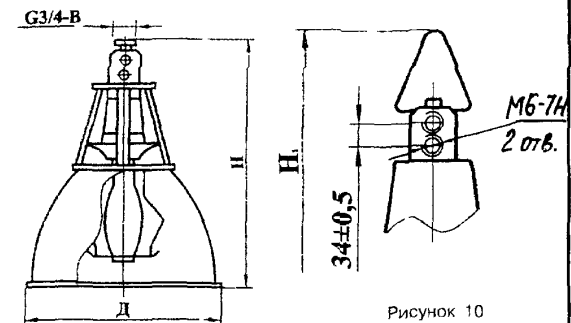
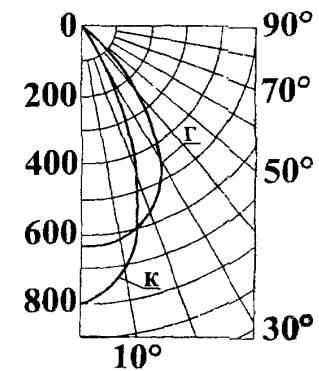

ЗАВОД-ИЗГОТОВИТЕЛЬ – ОАО «Ардатовский светотехнический завод», р.п. Тургенево

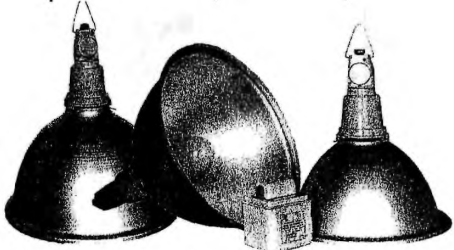
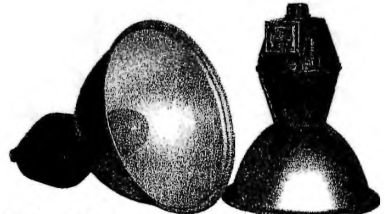
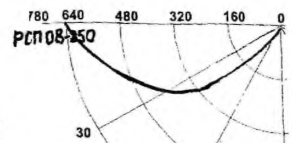
№ п/п	Наименование оборудования изделия	Тип, марка. Код ОКП	ГОСТ или ТУ	Завод-изготовитель	Степень защиты	Тип кривой	Класс светораспределения	КПД, %	Габариты, мм		Масса, кг	Цена с НДС на 1.03.03г
									диаметр	высота		
4.	Светильники	РСП 01; РСП 08		ОАО «Лисма-АЭМЗ», г.Алатырь	Предназначены для общего освещения производственных зданий. РСП 01 комплектуется независимым пускорегулирующим аппаратом. РСП 08 имеют встроенный пускорегулирующим аппаратом.							
4.1		РСП 01-250			IP23	Г	П	60	345	490	8	978
4.2		РСП 01-400			IP23	Г	П	60	620	442	11	1104
4.3		РСП 01-700			IP23	Г	П	60	620	442	11	1254
4.4		РСП 08-250			IP20	Г	П	60	400	480	8	978
4.5		РСП 08-400			IP20	Г	П	80	442	620	10,5	1104
		 <p>РСП 01-700 РСП 01-400 РСП 01-250</p>		 <p>РСП 08-400 РСП 08-250</p>		<p>Кривая силы света</p> 						
<p>ЗАО «Электролуч» г. Москва изготавливает светильники РСП 01-250 степень защиты – IP54, габариты – 190x500 мм, массой 7 кг. Цена светильника с ПРА – 1260 руб., без комплектации ПРА – 792 руб.</p>												

5. Светильники промышленные БС серии ГПП 06, РПП 06, ЖПП 06.

НАЗНАЧЕНИЕ: Предназначены для освещения автозаправочных и сервисных станций, пространств под навесом, производственных помещений, спортивных залов, крытых бассейнов, катков, теннисных кортов

Предусмотрена индивидуальная компенсация реактивной мощности. Возможна установка в подвесной потолок

ТЕХНИЧЕСКИЕ УСЛОВИЯ: ТУ 16-99 ИЕЦА 676142.051 ТУ.

ТЕХНИЧЕСКИЕ ХАРАКТЕРИСТИКИ:

Код ОКП	34 6100
Питание	220 или 380 В, 50 Гц
Класс светораспределения	П
Тип кривой линии света	Л
Коэффициент мощности, не менее	0,85
КПД, %, не менее	65
Степень защиты	IP54
Габаритные размеры, мм	400x550x150
Температура окружающего воздуха, °С	от -50 до 40

Типоисполнение	Тип и мощность лампы, Вт	Ток лампы, А	Вид отражателя	Способ установки	Масса, кг			
ЖПП06-100-001	ДнаТ100	1,2	Симметричный	Потолочный	8			
ЖПП06-100-002			Асимметричный					
ЖПП06-100-003			Симметричный	Потолочный на специальном профиле				
ЖПП06-100-004			Асимметричный					
ЖПП06-100-005			Симметричный	Встраиваемый				
ЖПП06-100-006			Асимметричный					
ЖПП06-150-001	ДнаТ150	1,8	Симметричный	Потолочный	8,5			
ЖПП06-150-002			Асимметричный					
ЖПП06-150-003			Симметричный	Потолочный на специальном профиле				
ЖПП06-150-004			Асимметричный					
ЖПП06-150-005			Симметричный	Встраиваемый				
ЖПП06-150-006			Асимметричный					
ЖПП06-250-001	ДнаТ250	3	Симметричный	Потолочный	9,5			
ЖПП06-250-002			Асимметричный					
ЖПП06-250-003	ДнаТ250	3	Симметричный	Потолочный на специальном профиле	9,5			
ЖПП06-250-004			Асимметричный					
ЖПП06-250-005			Симметричный	Встраиваемый				
ЖПП06-250-006			Асимметричный					
ЖПП06-400-001			ДнаТ400	4,45		Симметричный	Потолочный	10,5
ЖПП06-400-002						Асимметричный		
ЖПП06-400-003	Симметричный	Потолочный на специальном профиле						
ЖПП06-400-004	Асимметричный							
ЖПП06-400-005	Симметричный	Встраиваемый						
ЖПП06-400-006	Асимметричный							
ГПП06-250-001	ДРИ250	3	Симметричный	Потолочный	9,5			
ГПП06-250-002			Асимметричный					
ГПП06-250-003			Симметричный	Потолочный на специальном профиле				
ГПП06-250-004			Асимметричный					
ГПП06-250-005			Симметричный	Встраиваемый				
ГПП06-250-006			Асимметричный					
ГПП06-400-001	ДРИ400	4,2	Симметричный	Потолочный	10,5			
ГПП06-400-002			Асимметричный					
ГПП06-400-003			Симметричный	Потолочный на специальном профиле				
ГПП06-400-004			Асимметричный					
ГПП06-400-005			Симметричный	Встраиваемый				
ГПП06-400-006			Асимметричный					
РПП06-250-001	ДРЛ250	2,13	Симметричный	Потолочный	8,5			
РПП06-250-002			Асимметричный					
РПП06-250-003			Симметричный	Потолочный на специальном профиле				
РПП06-250-004			Асимметричный					
РПП06-250-005			Симметричный	Встраиваемый				
РПП06-250-006			Асимметричный					
РПП06-400-001	ДРЛ400	4,25	Симметричный	Потолочный	9,5			
РПП06-400-002			Асимметричный					

Типоисполнение	Тип и мощность лампы, Вт	Ток лампы А	Вид отражателя	Способ установки	Масса, кг
РПП06-100-003	ДРЛ400	4,25	Симметричный	Потолочный на специальном профиле	9,5
РПП06-100-004			Асимметричный		
РПП06-100-005			Симметричный	Встраиваемый	
РПП06-100-006			Асимметричный		

Структура условного обозначения:

ХПП06 – Х – Х УХЛ2 «БС»

Х – источник света: **Г** - ртутная лампа типа ДРИ; **Р** – ртутная лампа типа ДРЛ; **Ж** - натриевая лампа типа ДНаТ,

П – потолочный,

П – для производственных и промышленных **зданий**;

06 – номер серии,

Х – мощность лампы, Вт (100, 150, 250, 400),

Х – номер модификации (001 – 006),

УХЛ4 – климатическое исполнение и категория **размещения**

БС – условное наименование.

Формирование заказа:

В заказе необходимо указать наименование и типоисполнение светильника, обозначение технических условий

Пример записи обозначение светильника для установки непосредственно на опорную поверхность при его заказе и в документации другого изделия

«Светильник РПП06-250-001, ТУ 16-99 ИЕЦА.676142.051 ТУ».

Общий вид и габаритные размеры

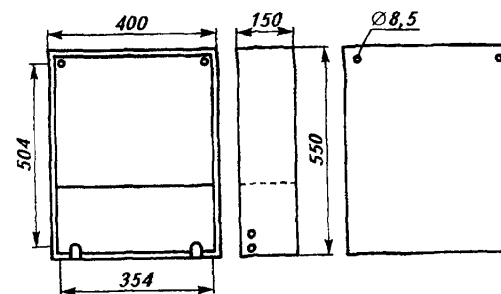
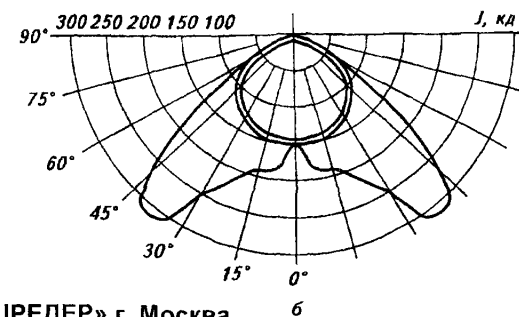
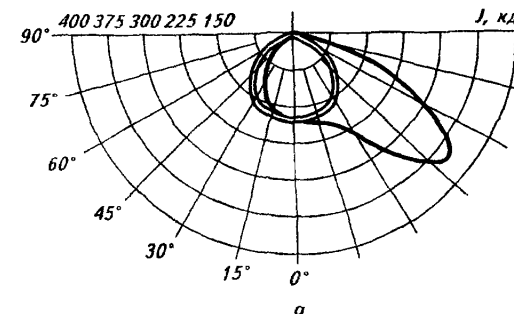
Кривые распределения силы света
а – с отражателем 1234, б – с отражателем 67

№ п/п	Наименование оборудования изделия	Тип, марка, Код ОКП	ГОСТ или ТУ	Завод-изготовитель	Технические характеристики	Примечание																						
6.	Светильник	РСП 50-250-001		ООО «Завод Светотехника», г.Лихославль	<p>Предназначен для общего освещения производственных зданий Светильники рекомендуется монтировать на крюках, установленных на поверхности. Высота установки светильника 3 – 6 м</p> <table border="0"> <tr> <td>Источник света</td> <td>лампа ДРЛ</td> </tr> <tr> <td>Мощность лампы, Вт</td> <td>250</td> </tr> <tr> <td>Питание</td> <td>220 В, 50 Гц</td> </tr> <tr> <td>Коэффициент мощности, не менее</td> <td>0,53</td> </tr> <tr> <td>КПД, %, не менее</td> <td>60</td> </tr> <tr> <td>Тип кривой силы света</td> <td>глубокая</td> </tr> <tr> <td>Защитный угол не менее, град</td> <td>15</td> </tr> <tr> <td>Степень защиты оптического отсека / отсека ПРА</td> <td>IP50</td> </tr> <tr> <td>Климатическое исполнение</td> <td>У, ХЛ</td> </tr> <tr> <td>Габаритные размеры, мм</td> <td>Ø450 x 600</td> </tr> <tr> <td>Масса, кг</td> <td>2,6</td> </tr> </table>	Источник света	лампа ДРЛ	Мощность лампы, Вт	250	Питание	220 В, 50 Гц	Коэффициент мощности, не менее	0,53	КПД, %, не менее	60	Тип кривой силы света	глубокая	Защитный угол не менее, град	15	Степень защиты оптического отсека / отсека ПРА	IP50	Климатическое исполнение	У, ХЛ	Габаритные размеры, мм	Ø450 x 600	Масса, кг	2,6	
Источник света	лампа ДРЛ																											
Мощность лампы, Вт	250																											
Питание	220 В, 50 Гц																											
Коэффициент мощности, не менее	0,53																											
КПД, %, не менее	60																											
Тип кривой силы света	глубокая																											
Защитный угол не менее, град	15																											
Степень защиты оптического отсека / отсека ПРА	IP50																											
Климатическое исполнение	У, ХЛ																											
Габаритные размеры, мм	Ø450 x 600																											
Масса, кг	2,6																											
7.	Светильники	РСП 10-250-001; РСП 10-400-001	ТУ 208-50 2-27-97	ООО «Ревдинское УПП ВОС», г.Ревда	<p>Предназначены для освещения производственных помещений с нормальными условиями среды</p> <table border="0"> <tr> <td>Класс светораспределения</td> <td>П</td> </tr> <tr> <td>Тип кривой силы света</td> <td>Г</td> </tr> <tr> <td>Степень защиты</td> <td>IP22</td> </tr> <tr> <td>Тип и мощность лампы, Вт:</td> <td>РСП 10-250-001 ДРЛ250</td> </tr> <tr> <td></td> <td>РСП 10-400-001 ДРЛ400</td> </tr> <tr> <td>КПД, %, не менее</td> <td>65</td> </tr> <tr> <td>Коэффициент мощности</td> <td>0,53</td> </tr> <tr> <td>Габаритные размеры, мм</td> <td>Ø 470 x 415</td> </tr> <tr> <td>Масса, кг</td> <td>2,5</td> </tr> </table>	Класс светораспределения	П	Тип кривой силы света	Г	Степень защиты	IP22	Тип и мощность лампы, Вт:	РСП 10-250-001 ДРЛ250		РСП 10-400-001 ДРЛ400	КПД, %, не менее	65	Коэффициент мощности	0,53	Габаритные размеры, мм	Ø 470 x 415	Масса, кг	2,5	530 04 б/др 819 00 б/др				
Класс светораспределения	П																											
Тип кривой силы света	Г																											
Степень защиты	IP22																											
Тип и мощность лампы, Вт:	РСП 10-250-001 ДРЛ250																											
	РСП 10-400-001 ДРЛ400																											
КПД, %, не менее	65																											
Коэффициент мощности	0,53																											
Габаритные размеры, мм	Ø 470 x 415																											
Масса, кг	2,5																											

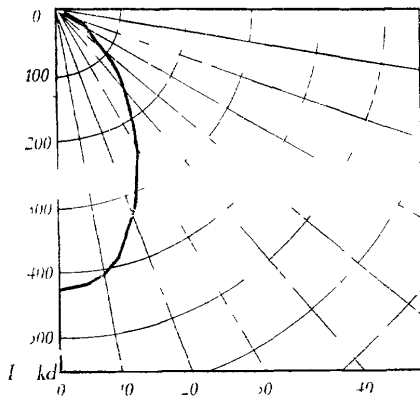
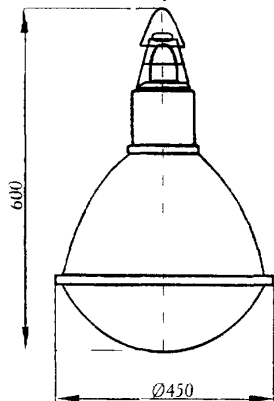

№ п/п	Наименование оборудования изделия	Тип, марка. Код ОКП	ГОСТ или ТУ	Завод-изготовитель	Технические характеристики	Примечание															
8.	Светильники	РСП 11-250-001; РСП 11-250-004	ТУ 208-50 2-27-97	ООО «Ревдинское УПП ВОС», г.Ревда	Светильник РСП 11-250-001 предназначен для освещения производственных помещений с нормальными условиями среды Светильник РСП 11-250-004 предназначен для освещения пыльных и влажных производственных помещений Класс светораспределения П Тип кривой силы света Д Степень защиты РСП 11-250-001 IP22 РСП 11-250-004 IP54 Тип и мощность лампы, Вт ДРЛ250 КПД, %, не менее РСП 11-250-001 65 РСП 11-250-004 60 Коэффициент мощности 0,53 Габаритные размеры, мм РСП 11-250-001 Ø 470 x 620 РСП 11-250-004 Ø 470 x 660 Масса, кг РСП 11-250-001 / РСП 11-250-004 6 / 8,7	676,80 758,04 ст/сет															
9.	Светильники	РСП 13-250 РСП 13-400 РСП 13-700 РСП 13-1000		ЗАО «Электrolуч», г.Москва	Предназначены для освещения производственных помещений Степень защиты IP5'3 Тип лампы ДРЛ Мощность лампы, Вт. РСП 13-250 250 РСП 13-400 400 РСП 13-700 700 РСП 13-1000 1000 Климатическое исполнение и категория размещения У3 <table border="1" data-bbox="757 1078 1653 1260"> <thead> <tr> <th>Типоисполнение</th> <th>Габаритные размеры, мм</th> <th>Масса, кг</th> </tr> </thead> <tbody> <tr> <td>РСП 13-250</td> <td>Ø 440 x 500</td> <td>1,9</td> </tr> <tr> <td>РСП 13-400</td> <td>Ø 440 x 530</td> <td>2,0</td> </tr> <tr> <td>РСП 13-700</td> <td>Ø 660 x 650</td> <td>2,8</td> </tr> <tr> <td>РСП 13-1000</td> <td>Ø 660 x 650</td> <td>2,8</td> </tr> </tbody> </table>	Типоисполнение	Габаритные размеры, мм	Масса, кг	РСП 13-250	Ø 440 x 500	1,9	РСП 13-400	Ø 440 x 530	2,0	РСП 13-700	Ø 660 x 650	2,8	РСП 13-1000	Ø 660 x 650	2,8	1056* 1182 1500 1860
Типоисполнение	Габаритные размеры, мм	Масса, кг																			
РСП 13-250	Ø 440 x 500	1,9																			
РСП 13-400	Ø 440 x 530	2,0																			
РСП 13-700	Ø 660 x 650	2,8																			
РСП 13-1000	Ø 660 x 650	2,8																			

* Цена на светильники с ПРА
 Цена без комплектации ПРА
 РСП 13-250, 400 – 630 руб
 РСП 13-700, 1000 – 720 руб

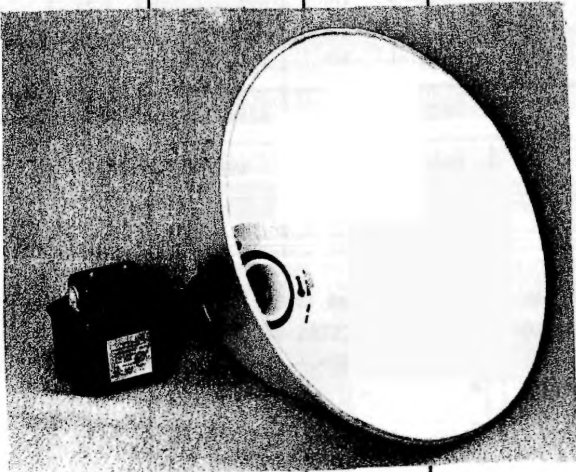
№ п/п	Наименование оборудования изделия	Тип, марка. Код ОКП	ГОСТ или ТУ	Завод-изготовитель	Технические характеристики	Примечание																		
10.	Светильники	РСП 18; ГСП 18	ТУ 16-676.112-85	ОАО «Гагаринский светотехнический завод», г.Гагарин	<p>Светильники предназначены для освещения производственных помещений в комплекте с независимыми пускорегулирующими аппаратами (ПРА).</p> <p>Напряжение, В 220</p> <p>Мощность, Вт : РСП 18 250; 400; 700 ГСП 18 250; 400</p> <p>КПД, не менее, % 70 – 75</p> <p>Степень защиты IP20</p> <p>Климатическое исполнение и категория размещения УЗ</p> <p>Тип лампы: РСП 18 ДРЛ ГСП 18 ДРИ</p> <p>Масса, кг 1,3</p> <p>Габаритные размеры, мм 420 x ø440</p> <p>Высота подвеса, м 6,0</p> <table border="1" data-bbox="766 840 1645 1255"> <thead> <tr> <th>Модификация светильника</th> <th>Цена с НДС, руб.</th> </tr> </thead> <tbody> <tr> <td>РСП 18-700-104</td> <td>1206.00</td> </tr> <tr> <td>РСП 18-700-104 без ПРА</td> <td>590.00</td> </tr> <tr> <td>РСП 18-400-104</td> <td>840.00</td> </tr> <tr> <td>РСП 18-400-104 без ПРА</td> <td>480.00</td> </tr> <tr> <td>РСП 18-250-104</td> <td>699.00</td> </tr> <tr> <td>РСП 18-250-104 без ПРА</td> <td>359.00</td> </tr> <tr> <td>ГСП 18-250 без ПРА</td> <td>359.00</td> </tr> <tr> <td>ГСП 18-400 без ПРА</td> <td>480.00</td> </tr> </tbody> </table>	Модификация светильника	Цена с НДС, руб.	РСП 18-700-104	1206.00	РСП 18-700-104 без ПРА	590.00	РСП 18-400-104	840.00	РСП 18-400-104 без ПРА	480.00	РСП 18-250-104	699.00	РСП 18-250-104 без ПРА	359.00	ГСП 18-250 без ПРА	359.00	ГСП 18-400 без ПРА	480.00	
Модификация светильника	Цена с НДС, руб.																							
РСП 18-700-104	1206.00																							
РСП 18-700-104 без ПРА	590.00																							
РСП 18-400-104	840.00																							
РСП 18-400-104 без ПРА	480.00																							
РСП 18-250-104	699.00																							
РСП 18-250-104 без ПРА	359.00																							
ГСП 18-250 без ПРА	359.00																							
ГСП 18-400 без ПРА	480.00																							
																								

№ п/п	Наименование оборудования, изделия	Тип, марка. Код по ОКП	ГОСТ или ТУ	Завод-изготовитель	Коэффициент мощности	Тип /мощность лампы	КПД %	Тип кривой силы света	Степень защиты	Климатическое исполнение	Габаритные размеры, мм	Масса, кг	Примечание
1	2	3	4	5	6а	6б	6в	6г	6д	6е	6ж	7	8
11	Светильники промышленные	РСП46, РСП44; РСП26		ОАО «Лисма-КЭТЗ», п Кадошкино	Предназначены для освещения производственных помещений с повышенной запыленностью и влажностью Напряжение – 220 В Номинальная частота – 50 Гц								Цена с НДС, руб. :
		РСП46-250-001	0,53		ДРЛ-250/250 Вт	70	Д	IP23	У2	427x245x270	7,28	438	
		РСП46-400-001	0,53		ДРЛ-400/400 Вт	70	Д	IP22	У2	435x335x200	8,24	513	
		РСП44-700-001	0,53		ДРЛ-700/700 Вт	70	Д	IP22	У2	625x400x292	11,84	762	
		РСП44-1000-001	0,53		ДРЛ-1000/1000 Вт	70	Д	IP22	У2	625x400x292	13,84	932	
		РСП26 125-001	50		ДРЛ-125/125	-	Д	IP53	У5	193x350	4	339	

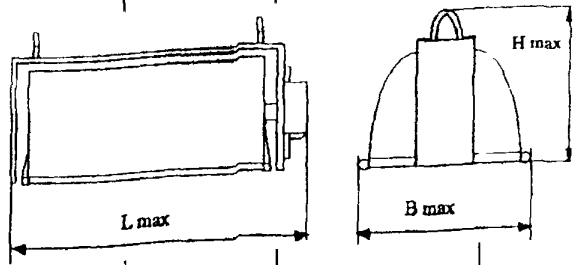

РСП26-125-001У5

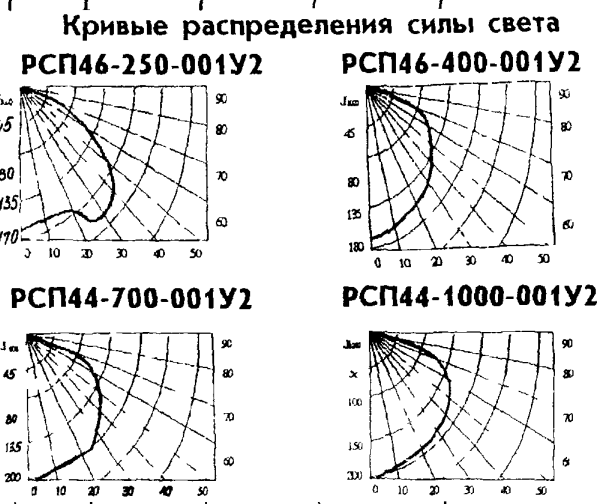
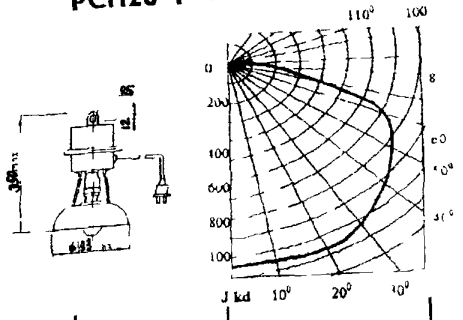

3.3. Светильники общего освещения с люминесцентными лампами

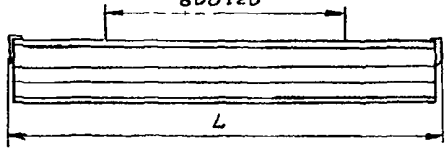
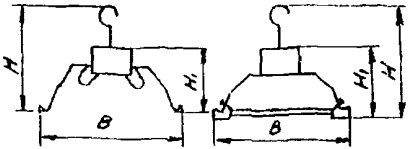
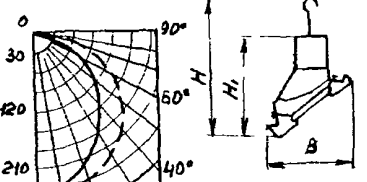
№ п/п	Наименование оборудования, изделия	Тип, марка. Код по ОКП	ГОСТ или ТУ	Завод-изготовитель	Рис.	Количество и мощность лампы, Вт	КПД%	Тип кривой силы света	Размеры, мм				Масса, кг	Примечание									
									L	B	H1	H											
1	2	3	3	5	6а	6б	6в	6г			6з	6и	7	8									
1.	Светильники	ЛСП1 02	ТУ 16-676 076-84	ОАО «Ардаговский свеготехнический завод» р.п.Тургенево	Предназначены для освещения производственных помещений. Работают от сети питания 220 в, 50 Гц Защитный угол – не менее 15 град Монтаж на горизонтальную поверхность и на стержень	1	2 x 36	72	Д	1240	218	165	337	5,7									
							2 x 58			1540				7,5									
							2	2 x 36		67	1240	224	168	340		6,2							
								2 x 58			1540					8,1							
							1	2 x 36		77	1240	218	165	337		5,4							
								2 x 58			1540					7,3							
							2	2 x 36		72	1240	224	168	340		6,0							
								2 x 58			1540					8,0							
							3	2 x 36		70	специальная	1240	190	230		325	5,9						
								2 x 58				1540					8,5						
							<p>Рис 1</p>  <p>Рис 2</p>  <p>Рис 3</p>  <p>— продольная плоскость - - поперечная плоскость</p>																
							<p>Примечания. 1 Лампы и стартеры в комплект поставки не входят 2 2 Защитный угол для исполнений 001, 002, 003, 004 в поперечной плоскости, для исполнения 005 – в продольной</p>																

2. Светильники ЛСП 24.

Лист 1

47

Листов 5

НАЗНАЧЕНИЕ: Предназначены для общего освещения пыльных и влажных производственных зданий

ТЕХНИЧЕСКИЕ УСЛОВИЯ: ТУ 16-91 ИДЖЦ 676321 006 ТУ

ТЕХНИЧЕСКИЕ ХАРАКТЕРИСТИКИ:

Код ОКП 34 6110
 Питание 220 / 380 В, 50 Гц
 Климатическое исполнение УХЛ4, О4
 Класс защиты от поражения электрическим током 1 по ГОСТ 12 2 007.0-75

Степень защиты - 5'4 (исполнение 401, 402, 431, 432, 501, 502, 511, 512, 531, 532, 541, 542 – IP54)

Монтаж на горизонтальную поверхность и на стержень

Комплект поставки:

- 1 Светильник – 1 шт
- 2 Патроны – 4 шт (для однолампового светильника – 2 шт)
- 3 Колпачки – 2 ШТ (для однолампового – 1 шт)
- 4 Труба защитная – 2 шт (для однолампового – 1 шт) для исп 401, 402, 431, 432, 531, 532, 501, 502, 511, 512, 541, 542
- 5 Отражатель – 1 шт для исполнений 101, 102, 501, 502, 301, 302
- 6 Подвесы (стержень по заказу) – 2 шт
- 7 Крышки – 2 шт

Примечание: Лампы и стартеры в комплект поставки не входят.

Тип светильника	Рис.	Кол-во и мощность лампы, Вт	Источник света	КПД, %	Тип кривой силы света	Размеры, мм				Масса, кг				
						L	B	H	H ₁					
ЛСП24-20-001	1, 14	20	ЛБР20	85	М	680	76	586	176	1,9				
ЛСП24-20-002	1							254		1,7				
ЛСП24-40-001	1, 14	40	ЛБР40					586		2,8				
ЛСП24-40-002	1							254		2,6				
ЛСП24-65-001	1, 14	65	ЛБР65			586		3,6						
ЛСП24-65-002	1					254		3,4						
ЛСП24-20-101	2, 14	20	ЛБ20-7			70		Д		680	190	596	186	3,0
ЛСП24-20-102	2											264		2,8
ЛСП24-40-101	2, 14	40	ЛБ40-7	596	4,95									
ЛСП24-40-102	2			264	4,75									
ЛСП24-65-101	2, 14	65	ЛБ65-7	596	6,8									
ЛСП24-65-102	2			264	6,6									
ЛСП24-20-301	3, 14	20	ЛБ20-7	70	специальная		680		115	620		185		3,0
ЛСП24-20-302	3									268				2,8
ЛСП24-40-301	3, 14	40	ЛБ40-7			620		4,2						
ЛСП24-40-302	3					268		3,95						
ЛСП24-20-111	4, 14	20	ЛБ20-7			62	Д	680		190	600		160	3,2
ЛСП24-20-112	4										268			3,0
ЛСП24-40-111	4, 14	40	ЛБ40-7								600			5,3
ЛСП24-40-112	4										268			5,1
ЛСП24-65-111	4, 14	65	ЛБ65-7	600	7,3									
ЛСП24-65-112	4			268	7,1									

Светильники ЛСП 24.

Лист 2

48

Листов 5

Тип светильника	Рис.	Кол-во и мощность лампы, Вт	Источник света	КПД, %	Тип кривой силы света	Размеры, мм				Масса, кг
						L	B	H	H ₁	
ЛСП24-18-401	5, 14	18	ЛБ18-7	70	М	680	76	586	181	2,3
ЛСП24-18-402	5							260		2,1
ЛСП24-36-401	5, 14	36	ЛБ36-7	90	М	1290	76	591	151	3,5
ЛСП24-36-402	5							260		3,3
ЛСП24-18-431	5, 14	18	ЛБ18-7	90	М	680	76	680	151	2,0
ЛСП24-18-432	5							254		1,8
ЛСП24-36-431	5, 14	36	ЛБ36-7	90	М	1290	76	586	151	3,0
ЛСП24-36-432	5							254		2,8
ЛСП24-58-431	5, 14	58	ЛБ58-7	90	М	1590	76	586	151	3,8
ЛСП24-58-432	5							254		3,6
ЛСП24-18-501	6, 14	18	ЛБ18-7	60	Д	680	190	598	188	3,4
ЛСП24-18-502	6							266		3,2
ЛСП24-36-501	6, 14	36	ЛБ36-7	60	Д	1290	190	598	188	5,6
ЛСП24-36-502	6							266		5,4
ЛСП24-18-531	6, 14	18	ЛБ18-7	63	Д	680	190	598	158	3,1
ЛСП24-18-532	6							266		2,9
ЛСП24-36-531	6, 14	36	ЛБ36-7	63	Д	1290	190	598	158	5,1
ЛСП24-36-532	6							266		4,9
ЛСП24-18-511	7, 14	18	ЛБ18-7	62	Д	680	190	600	190	3,5
ЛСП24-18-512	7							268		3,3
ЛСП24-36-511	7, 14	36	ЛБ36-7	62	Д	1290	190	600	190	6,0
ЛСП24-36-512	7							268		5,8
ЛСП24-18-541	7, 14	18	ЛБ18-7	55	Д	680	190	600	160	3,3
ЛСП24-18-542	7							268		3,1
ЛСП24-36-541	7, 14	36	ЛБ36-7	55	Д	1290	190	600	160	5,5
ЛСП24-36-542	7							268		5,3
ЛСП24-2x40-001	8, 14	2x40	ЛБР40	85	специальная	1300	170	560	150	3,6
ЛСП24-2x40-002	8							228		3,4
ЛСП24-2x65-001	8, 14	2x65	ЛБР65	85	специальная	1600	170	560	150	4,8
ЛСП24-2x65-002	8							228		4,5
ЛСП24-2x40-101	9, 14	2x40	ЛБ40-7	70	Д	1300	257	580	184	5,6
ЛСП24-2x40-102	9							262		5,5
ЛСП24-2x65-101	9, 14	2x65	ЛБ65-7	70	Д	1600	257	580	184	7,5
ЛСП24-2x65-102	9							262		7,3

Светильники ЛСП 24.

Лист 3

Листов 5

4.9

Тип светильника	Рис.	Кол-во и мощность лампы, Вт	Источник света	КПД, %	Тип кривой силы света	Размеры, мм				Масса, кг				
						L	B	H	H ₁					
ЛСП24-2x20-111	10, 14	2x20	ЛБ20-7	65	Д	1695	254	580	184	3,9				
ЛСП24-2x20-112	10							262		3,7				
ЛСП24-2x40-111	10, 14	2x40	ЛБ40-7			1300		580		6,1				
ЛСП24-2x40-112	10					262		5,9						
ЛСП24-2x65-111	10, 14	2x65	ЛБ65-7			1600		580		8,1				
ЛСП24-2x65-112	10					262		7,9						
ЛСП24-2x18-401	11, 14	2x18	ЛБ18-7	60	М	645	170	560	150	2,9				
ЛСП24-2x18-402	11							228		2,7				
ЛСП24-2x36-401	11, 14	2x36	ЛБ36-7			560		4,3						
ЛСП24-2x36-402	11					228		4,1						
ЛСП24-2x36-431	8, 14	2x36	ЛБ36-7			90		М		1300	170	560	120	4,0
ЛСП24-2x36-432	8											228		3,8
ЛСП24-2x58-431	8, 14	2x58	ЛБ58-7	1600	560		5,3							
ЛСП24-2x58-432	8			228	5,1									
ЛСП24-2x18-501	12, 14	2x18	ЛБ18-7	55	Д		695		257	580		184		3,8
ЛСП24-2x18-502	12									264				3,6
ЛСП24-2x36-501	12, 14	2x36	ЛБ36-7			1300	580	6,3						
ЛСП24-2x36-502	12					264	6,1							
ЛСП24-2x18-531	12, 14	2x18	ЛБ18-7			63	Д	695		257	580		155	3,8
ЛСП24-2x18-532	12										264			3,6
ЛСП24-2x36-531	12, 14	2x36	ЛБ36-7	1300	580			6,1						
ЛСП24-2x36-532	12			264	5,9									
ЛСП24-2x18-511	13, 14	2x18	ЛБ18-7	62	Д			695	254		580	155		4,3
ЛСП24-2x18-512	13										262			4,1
ЛСП24-2x36-511	13, 14	2x36	ЛБ36-7			1300	580	6,8						
ЛСП24-2x36-512	13					262	6,6							
ЛСП24-2x18-541	13, 14	2x18	ЛБ18-7			55	Д	695		254	580		155	4,1
ЛСП24-2x18-542	13										262			3,9
ЛСП24-2x36-541	13, 14	2x36	ЛБ36-7	1300	580			6,5						
ЛСП24-2x36-542	13			262	6,3									



Рисунок 1

Рисунок 2

Рисунок 3

Рисунок 4

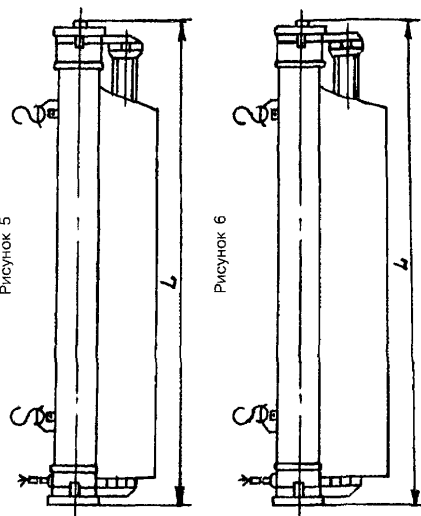
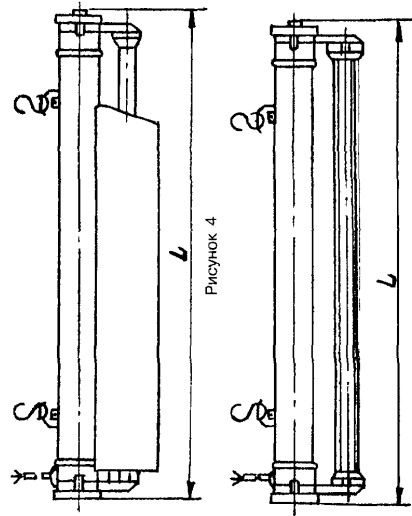
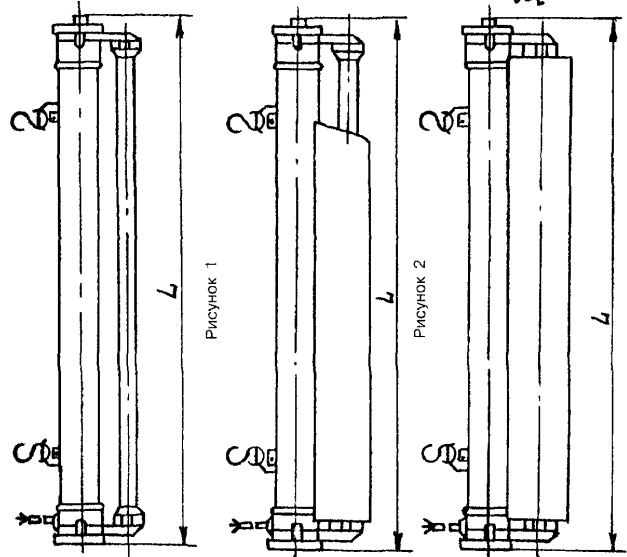
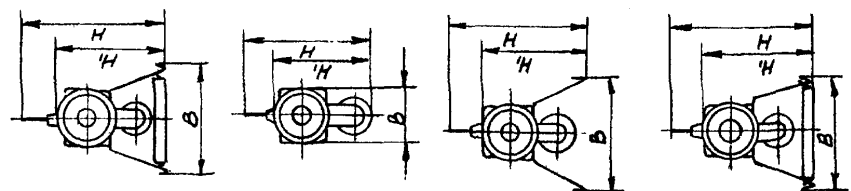
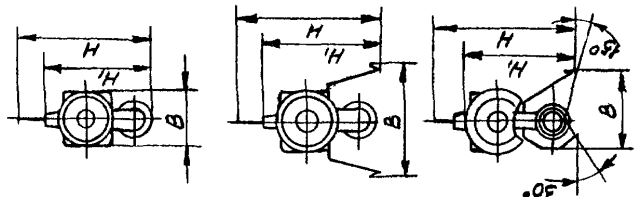
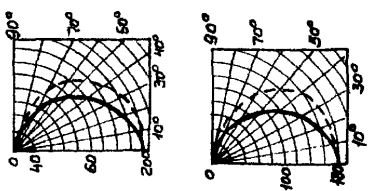
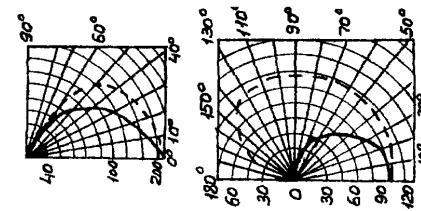
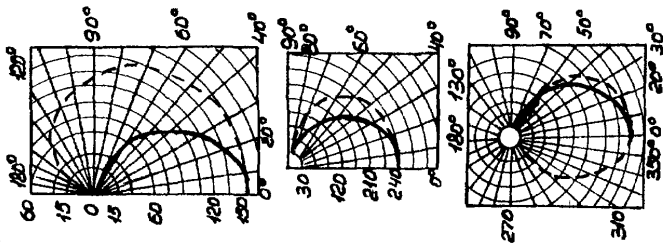
Рисунок 5

Рисунок 6

Рисунок 7

— продольная плоскость
- - - поперечная плоскость



Рисунок 8

Рисунок 9

Рисунок 10

Рисунок 11

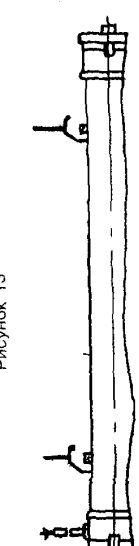
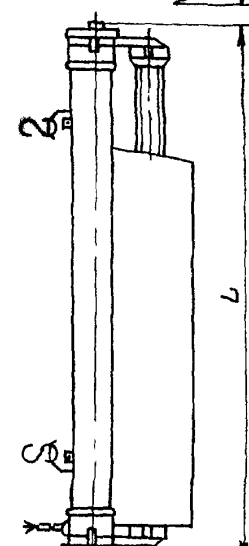
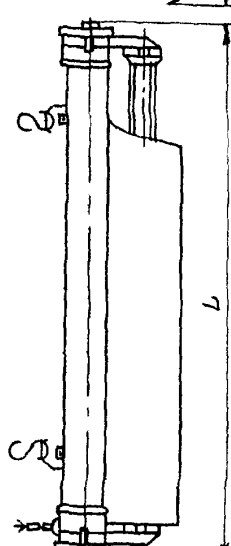
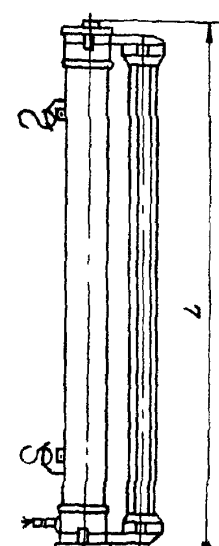
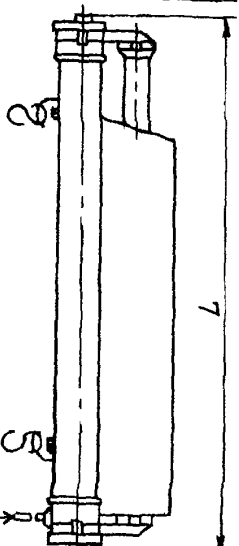
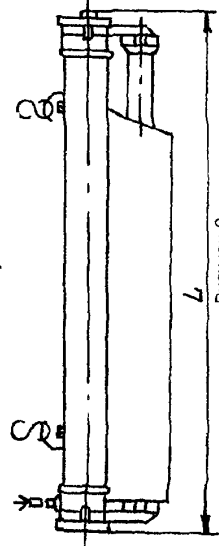
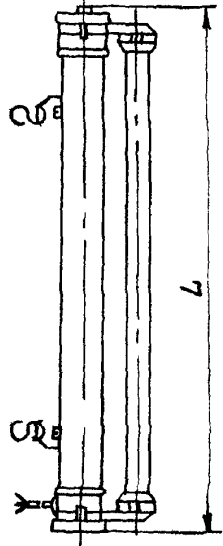
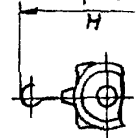
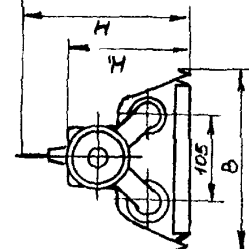
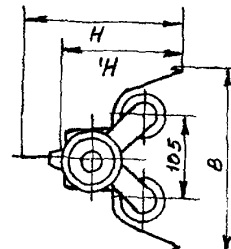
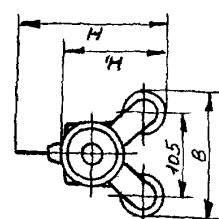
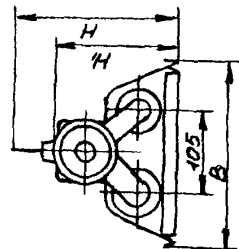
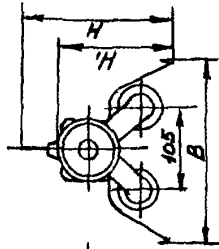
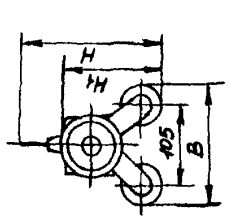
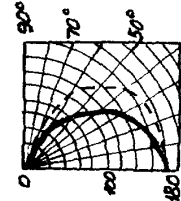
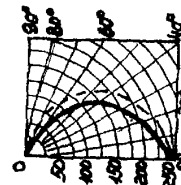
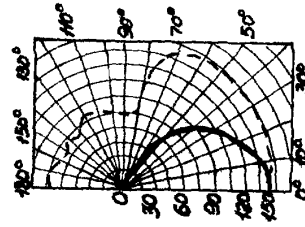
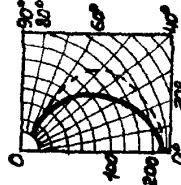
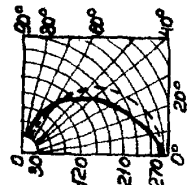
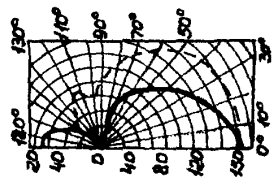
Рисунок 12

Рисунок 13

Рисунок 14

— продольная плоскость
- - - поперечная плоскость

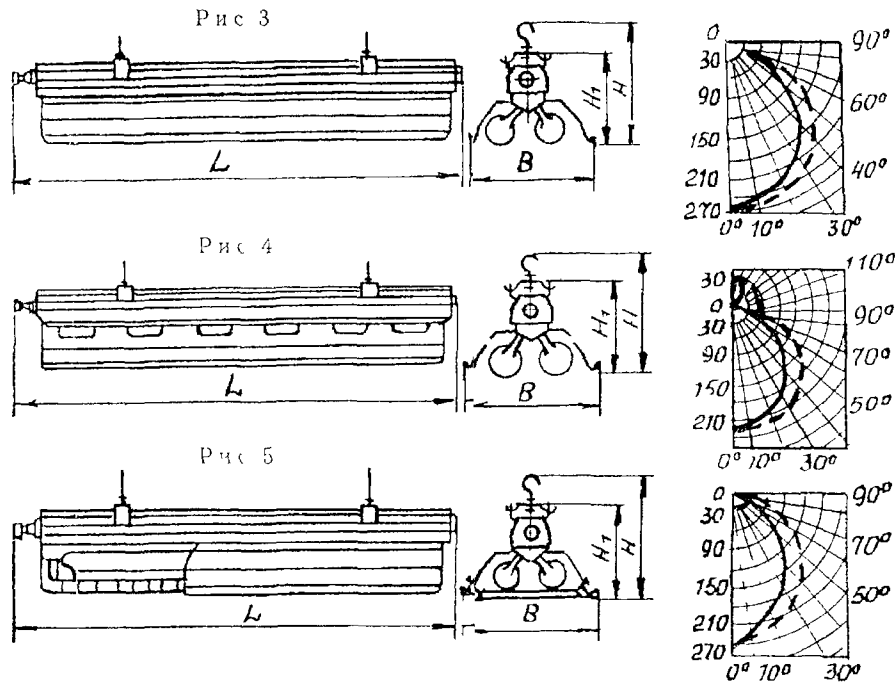
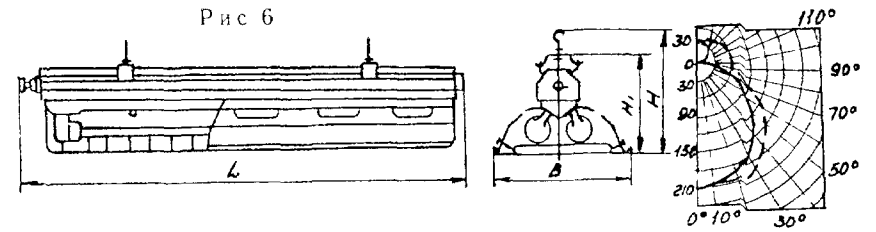
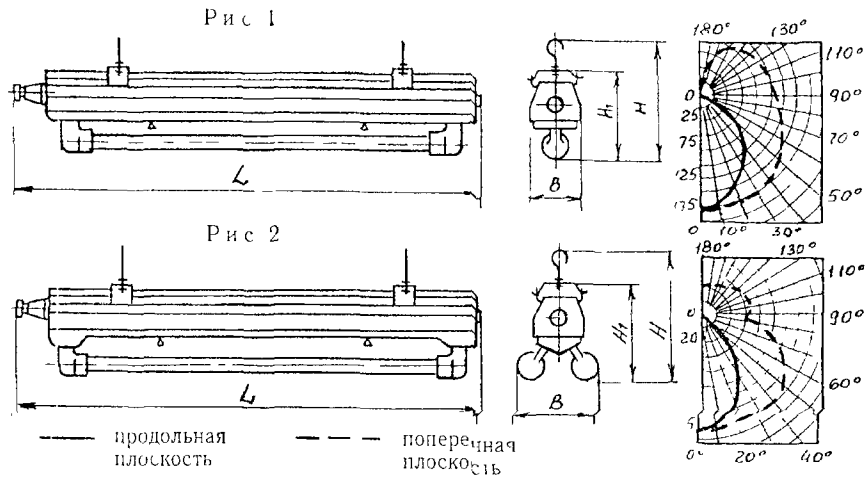

- Комплект поставки:** 1. Светильник – 1 шт.,
 2. Патроны – 4 шт. (для однолампового светильника – 2 шт.),
 3. Колпачки – 2 шт. (для однолампового светильника – 1 шт.),
 4. Отражатель – 1 шт.,
 5. Решетка – 1 шт.,
 6. Подвесы (стержень по заказу) – 2 шт..

- Примечания:** 1. Лампы и стартеры в комплект поставки не входят.
 2. В светильниках применяются скользящие подвесы.
 3. Патроны поставляются в отдельной упаковке

НАЗНАЧЕНИЕ: Предназначены для общего освещения пыльных и влажных производственных зданий

ТЕХНИЧЕСКИЕ УСЛОВИЯ: ТУ 16-93 ИДЖЦ 676327 012 ТУ

ТЕХНИЧЕСКИЕ ХАРАКТЕРИСТИКИ:

Код ОКП 34 6112
 Питание 220 В, 50 Гц
 Климатическое исполнение УХЛ4, О4
 Степень защиты IP54
 Класс защиты от поражения электрическим током – 1 по ГОСТ 12 2 007 0-75
 Монтаж. на серьгу (на трос, на цепочку, на стержень, на монтажный профиль – по заказу)

Комплект поставки:

- 1 Светильник – 1 шт
- 2 Подвески – 2 шт
- 3 Паспорт – 1 экз на 25 шт и менее

Примечание: Лампы и стартеры в комплект поставки не входят.

Модификации:

- 001 – с подвесом за серьгу,
- 002 – с подвесом на стержень и на горизонтальную поверхность,
- 003 – без отражателя с подвесом за серьгу, на стержень и на горизонтальную поверхность.

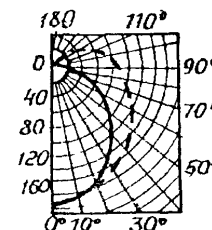
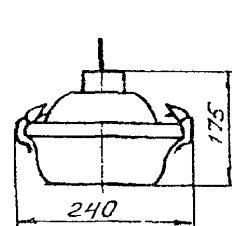
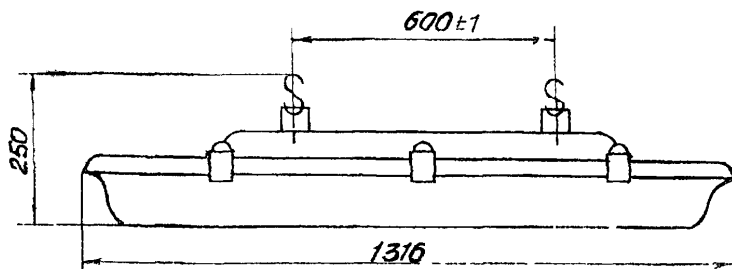

— продольная плоскость
 - - - поперечная плоскость

Тип светильника	Количество и мощность лампы, Вт	КПД, %	Тип кривой силы света	Масса, кг
ЛСП40-2x40-001	2 x 40	65	Д	6,8
ЛСП40-2x40-002	2 x 40	65	Д	7,2
ЛСП40-2x40-003	2 x 40	60	Д	6,25

№ п/п	Наименование оборудования изделия	Тип, марка. Код ОКП	ГОСТ или ТУ	Завод-изготовитель	Технические характеристики	Примечание																				
6.	Светильник	ЛСП 06 34 6112	ТУ 208 ³ РСФСР 216-84 ⁴	ООО «Лысьвенское УПП «СВЕТ» ВОС» г. Лысьва	<p>Сертификат соответствия № РОСС RU.МЕ64.ВО4336 срок действия до 24.11.2003г. На светильники для аудиторных досок имеется санитарно-эпидемиологическое заключение №59.55.06.346.П.000871.05.01</p> <p>Светильники ЛСП 06 открытые подвесные с двумя люминесцентными лампами 20 Вт, 40 Вт, 60 Вт предназначены для общего освещения производственных помещений, для освещения аудиторных досок в помещениях с нормальными условиями.</p> <p>Спитание: 220 В, 50 Гц</p> <p>Климатическое исполнение: УХЛ4</p> <p>Класс светораспределения: П</p> <p>Тип кривой силы света: Д</p> <p>КПД, %: ЛСП 06-2x20(40, 65)-016: 70 ЛСП 06-2x20(40, 65)-017: 65</p> <p>Защитный угол: ЛСП 06-2x20(40, 65)-016 (поперечная плоскость): 15 ЛСП 06-2x20(40, 65)-017: 15</p> <p>Габаритные размеры, мм</p> <table border="1" data-bbox="748 847 1653 1000"> <thead> <tr> <th>Тип светильника</th> <th>А</th> <th>В</th> <th>С</th> <th>Д</th> </tr> </thead> <tbody> <tr> <td>ЛСП 02-2x20</td> <td>622</td> <td>400</td> <td>190</td> <td>140</td> </tr> <tr> <td>ЛСП 02-2x40</td> <td>1240</td> <td>700</td> <td>190</td> <td>140</td> </tr> <tr> <td>ЛСП 02-2x65</td> <td>1540</td> <td>1000</td> <td>190</td> <td>140</td> </tr> </tbody> </table>	Тип светильника	А	В	С	Д	ЛСП 02-2x20	622	400	190	140	ЛСП 02-2x40	1240	700	190	140	ЛСП 02-2x65	1540	1000	190	140	
Тип светильника	А	В	С	Д																						
ЛСП 02-2x20	622	400	190	140																						
ЛСП 02-2x40	1240	700	190	140																						
ЛСП 02-2x65	1540	1000	190	140																						
7.	Светильник	ЛСП-42-2x40		ООО «Азовское УПП «Светотехника» ВОС», г. Азов	<p>Предназначен для общего освещения влажных, пыльных помещений</p> <p>Цена с НДС (с 1 января 2003г) – 380 руб</p> <p><i>Примечание Лампами и стартерами не комплектуются.</i></p> <p>Степень защиты: IP54</p> <p>Мощность, Вт: 2 x 36</p> <p>КПД, %: 60</p> <p>Габаритные размеры, мм: 1291x198x105</p> <p>Масса, кг: 5</p>																					

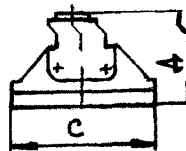
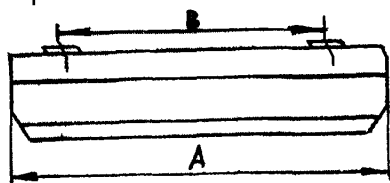

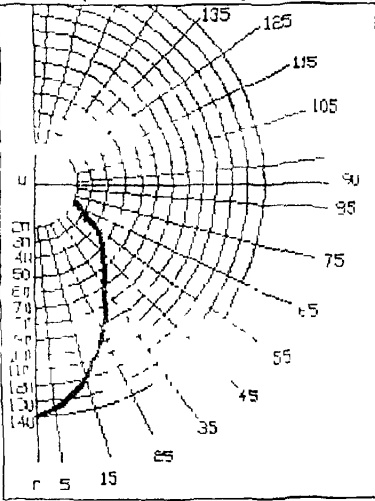
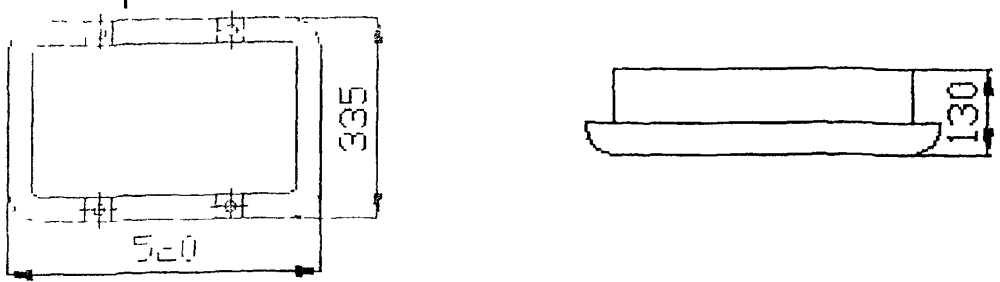
№ л/п	Наименование оборудования изделия	Тип, марка, Код ОКП	ГОСТ или ТУ	Завод- изготовитель	Технические характеристики	Цена, руб.
8.	Светильник встраиваемый	770 АБ		ЗАО Свето- технический завод «Сатурн» г.Москва	<p>Предназначен для общего освещения жилых помещений Корпус светильника выполнен из хромированной стали с порошковым покрытием белого цвета колпак – из органического стекла опалового цвета, винт заземления – латунь Соединяется с электрической сетью «на проход» Светильник монтируется в нишу в отделке потолка с помощью амортизаторов которые крепятся к скобам, приваренным к корпусу светильника Распределение света симметричное Степень защиты IP21 Климатическое исполнение УХЛ А Мощность лампы, Вт 76 Источник света ЛБА15 Стартер 20С – 127С Габаритные размеры, мм 520 x 335 x 130 Масса кг 8,0</p>	10239 00
						

№ п/п	Наименование оборудования изделия	Тип, марка. Код ОКП	ГОСТ или ТУ	Завод-изготовитель	Технические характеристики	Цена, руб.
9.	Светильники	СС-14АБ		ЗАО Светотехнический завод «Сатурн» г.Москва	<p>Светильник предназначен для общего освещения служебных помещений</p> <p>Конструкция</p> <ul style="list-style-type: none"> корпус – пластмасса бокс для лампы – стекло органическое опаловое, - крышка – сталь оцинкованная - покрытие крышки – эмаль белого цвета <p>Освещенность</p> <p>На вертикальной поверхности в прямоугольнике 0,8 x 0,8 м</p> <ul style="list-style-type: none"> 130 лк – в верхней части 75 лк – в нижней части <p>Степень защиты IP55</p> <p>Климатическое исполнение М ОМ</p> <p>Мощность лампы Вт 38</p> <p>Источник света ЛБА 2x15</p> <p>Стартер G 13</p> <p>Габаритные размеры, мм 485 x 180 x 130</p> <p>Масса, кг 6,2</p>	6393 00
10.	Светильник судовой	СС-114Б		то же	<p>Светильник встраиваемый с 4-мя люминесцентными лампами 20 Вт, 50 Гц</p> <p>Климатическое исполнение М, ОМ</p>	
11.	Светильники	547МБ; 547МБ-01; СС-547МБ		«	<p>Светильник эритемного облучения с люминесцентной лампой 15 Вт, 50 Гц</p> <p>Климатическое исполнение 547МБ УХЛ</p> <p>547МБ-01 УХЛ, А</p>	4044,00 5232,00
12.	Светильники	754Б; 754		«	<p>Светильник с 6-тью люминесцентными лампами 15 Вт, 50 Гц</p> <p>Климатическое исполнение 754Б УХЛ</p> <p>754 У УХЛ</p>	6933,00

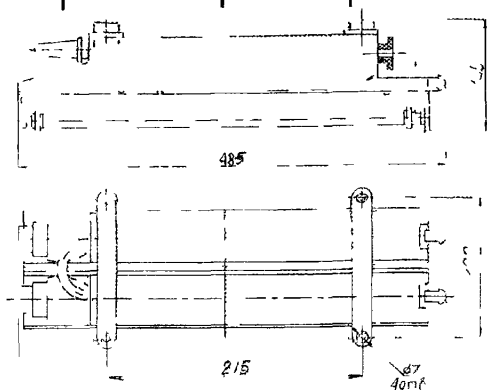

4. СВЕТИЛЬНИКИ ДЛЯ ОСВЕЩЕНИЯ ОБЩЕСТВЕННЫХ ПОМЕЩЕНИЙ.

58

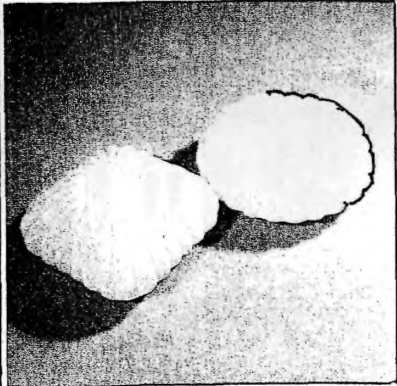
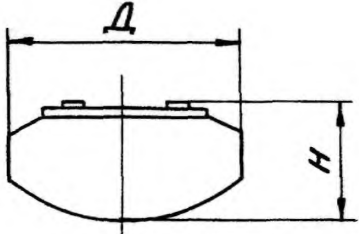
№ п/п	Наименование оборудования изделия	Тип, марка. Код ОКП	ГОСТ или ТУ	Завод-изготовитель	Мощность лампы, Вт	КПД, %	Размеры, мм		Масса, кг	Примечание
							Д	Н		
1.	Светильник	НПО 21 34 6110	ТУ 3461-020-05014332-96	ОАО «Арда-товский светотехнический завод», р.п. Тургенево	Предназначены для общего освещения общественных и вспомогательных помещений. <i>Примечание: Лампы накаливания в комплект поставки не входят.</i>					
		НПО21-100-005			100	60	285	120	1,9	
		НПО21-2x40-004			2x40	55	285	120	2,0	
		НПО21-60-003			60	60	280	140	1,2	
					Работает от сети 220 В, 50 Гц Источник света лампа накаливания Степень защиты IP20 Класс светораспределения Н Климатическое исполнение УХЛ4 Класс защиты от поражения электрическим током – 1 по ГОСТ 12.2.007.0-75					
										

НАЗНАЧЕНИЕ: предназначены для общего освещения общественных помещений. Рассеиватель крепится к арматуре при помощи планки. Источник света изолирован от окружающей среды.

Патроны керамические с цоколем Е 27.

Светильники поставляются со стандартной металлической штангой длиной 250 мм или шнуровым подвесом длиной до 600 мм. Степень защиты IP20.

Диаметр присоединения стекла типа S100 или I100 на штанге и на шнуре.

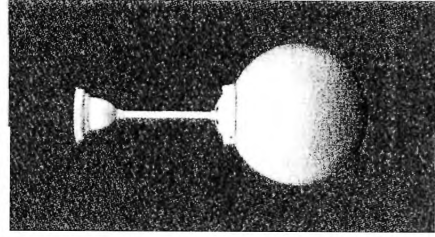

HB-250
«Шар» Ø 250

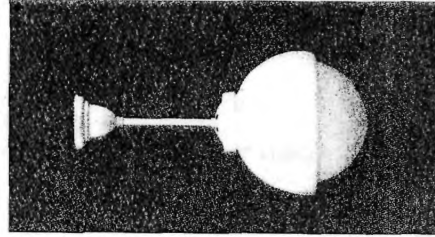

PS-308
«Шар-желудь» Ø 250

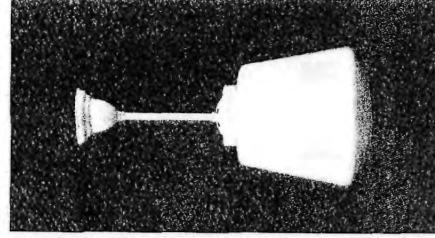

PS-290
«Конус» Ø 250

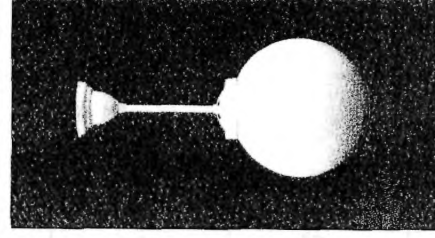

PS-159M
«Шар» Ø 250

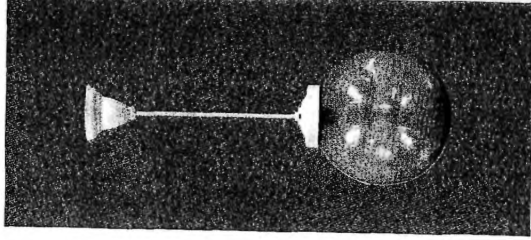

PS-045
«Шар-кракле» Ø 250

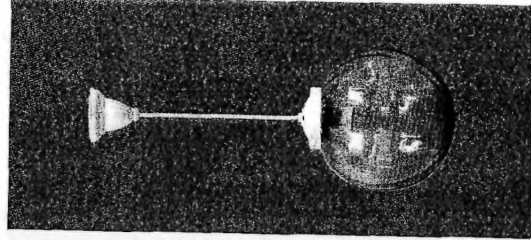

PS-305
«Шар-кern» Ø 250

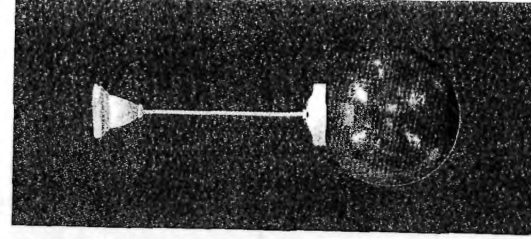

PS-301
«Шар-кракле» Ø 250

Цена комплекта с НДС при покупке на сумму до 25 т. руб.

Артикул	Наименование стекла	Технология	Цена, руб.	
			на штанге	на шнуре
HB-250	Шар	Молочн.	109,98	105,06
PS-308	Шар-желудь	Молочн.	109,98	105,06
PS-290	Конус	Молочн.	109,98	105,06
PS-159M	Шар	Мол. мат.	114,54	109,14
PS-045	Шар	Проз. зол.	101,76	96,30
PS-305	Шар	Керн	101,76	96,30
PS-301	Шар	Кракле	101,76	96,30

Диаметр присоединения стекла типа И 60 на штанге и на шнуре.

На штанге

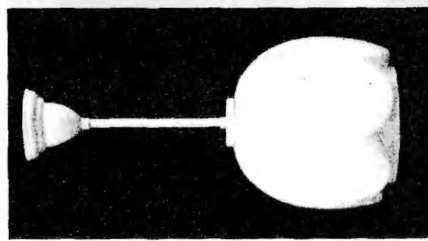

НБ-50
«Тюльпан» Ø 230

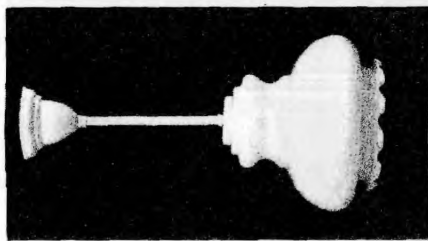

НБ-87
«Ландыш» Ø 270

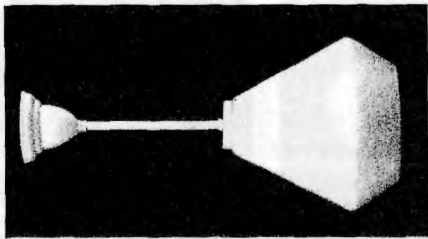

НБ-117
«Люцетта» Ø 230

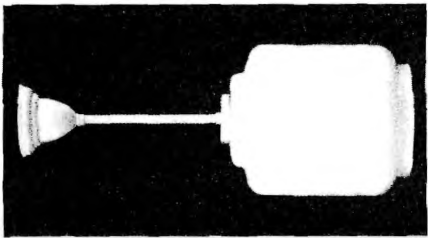

ПС-021
«Цилиндр» Ø 195

На шнуре

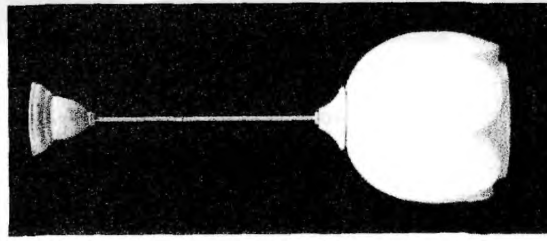

НБ-50
«Тюльпан» Ø 230

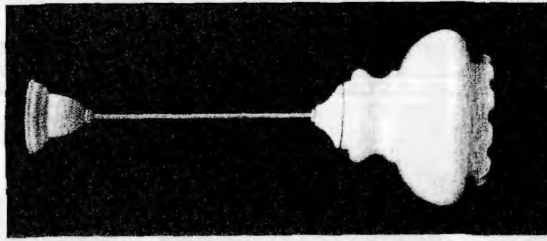

НБ-87
«Ландыш» Ø 270

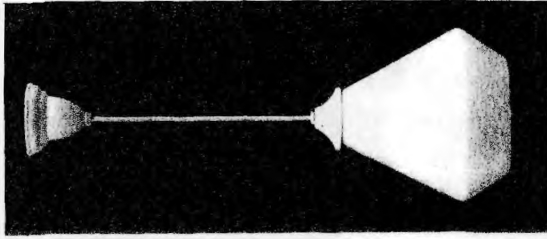

НБ-117
«Люцетта» Ø 230

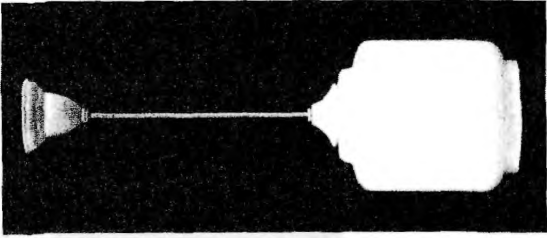

ПС-021
«Цилиндр» Ø 195

Цена комплекта с НДС при покупке на сумму до 25 т. руб.

Артикул	Наименование стекла	Технология	Цена, руб.	
			на штанге	на шнуре
НБ-50	Тюльпан	Молочн.	107,46	102,18
НБ-87	Ландыш	Молочн.	97,62	92,34
НБ-117	Люцетта	Молочн.	99,24	93,84
ПС-021	Цилиндр	Молочн.	109,98	105,06

НАЗНАЧЕНИЕ: Настенно-потолочные светильники предназначены для общего освещения общественных и жилых помещений. Рассеиватели выполнены из молочного накладного стекла, прозрачного стекла и крепятся тремя винтами к окрашенному белой краской металлическому основанию.

Патроны керамические с цоколем Е 27 и монтажными проводами. Степень защиты IP20.

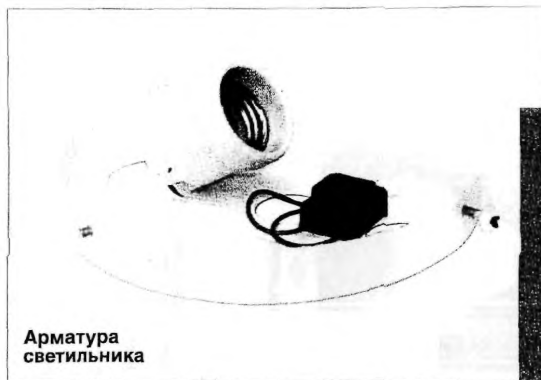

Арматура
светильника

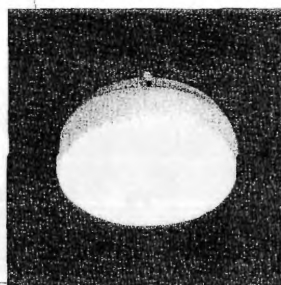

Таблетка НБ-221

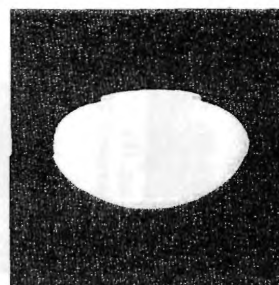

Грибок НБ-84

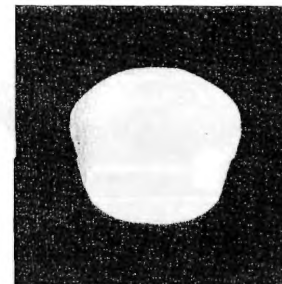

Конус НБ-222

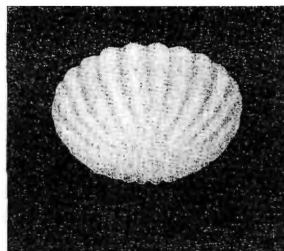

Ракушка НБ-223

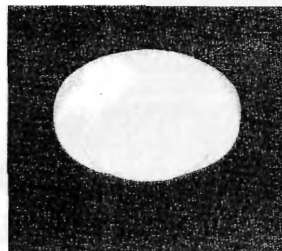

Кнопка НБ-225



Полусфера ПС-263

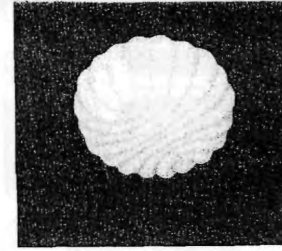

Меридиан ПС-054

Цена комплекта с НДС при покупке на сумму до 25 т. руб.

Наименование стекла	Артикул	Диаметр, мм	Технология	Цена, руб.
Таблетка	НБ-221	220	молочн.	87,72
Конус	НБ-222	200	молочн.	
Грибок , Ракушка, Кнопка	НБ-84; НБ-223; НБ-225	230	молочн.	
Полусфера	ПС-263	190	молочн.	
Меридиан	ПС-054	210	молочн.	

ЗАВОД-ИЗГОТОВИТЕЛЬ – ЗАО «СТЗ «МЭИ-МЭК», г. Москва

НАЗНАЧЕНИЕ: Настенно-потолочные светильники предназначены для общего освещения общественных и жилых помещений. Рассеиватели выполнены из молочного накладного стекла, прозрачного стекла и крепятся тремя винтами к окрашенному белой краской металлическому основанию. Патроны керамические с цоколем Е 27 и монтажными проводами. Степень защиты IP20.

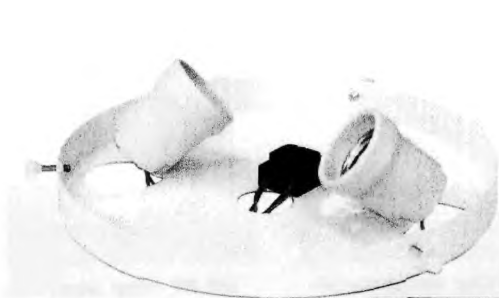

Арматура
светильника

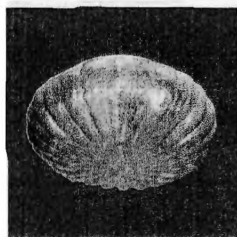

Ракушка «крякле» ПС-300

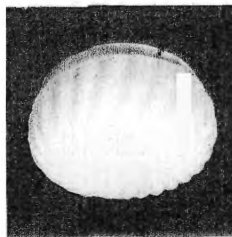

Зефир НБ-94



Цветок НБ-90

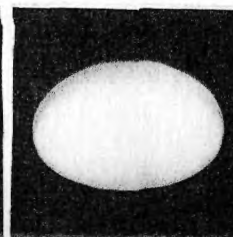

Берет ПС-287

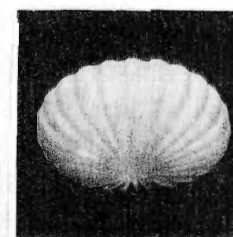

Ракушка ПС-295

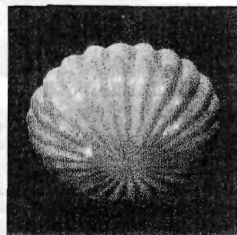

Ракушка ПС-345

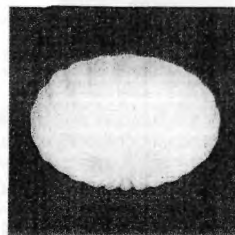

Ракушка НБ-93

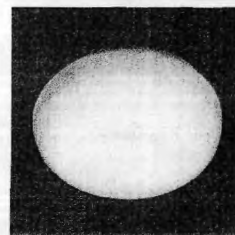

Полусфера ПС-270

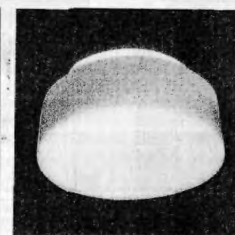

Таблетка НБ-89

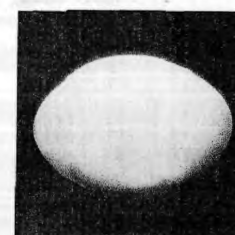

Грибок НБ-88

Цена комплекта с НДС при покупке на сумму до 25 т. руб.

Наименование стекла	Артикул	Диаметр, мм	Технология	Цена, руб.
Таблетка; Ракушка; Зефир	НБ-89; НБ-93; НБ-94	270	молочн.	99,96
Цветок (ромашка)	НБ-90	270	молочн.	102,60
Грибок	НБ-88	260	молочн.	99,96
Полусфера	ПС-270	250	молочн.	99,96
Берет	ПС-287	270	молочн.	99,96
Ракушка	ПС-295; ПС-345	290	перлам.; золот.	111,12
Ракушка	ПС-300	290	каркле.	99,96

ЗАВОД-ИЗГОТОВИТЕЛЬ - ЗАО «СТЗ «МЭИ-МЭК», г. Москва

НАЗНАЧЕНИЕ: Светильники применяются для освещения ванных комнат, подъездов жилых домов и других общественных помещений. Рассеиватели выполнены из прессовыдувного, молочного или «Чешского» хрустального стекла. Патроны керамические с цоколем Е 27. Степень защиты IP20.

ОСНОВНЫЕ ТИПЫ РАССЕИВАТЕЛЕЙ

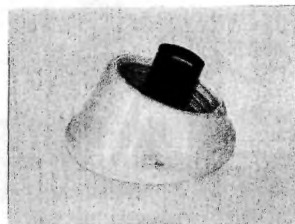

НБО 18-60, керамика,
наклонный

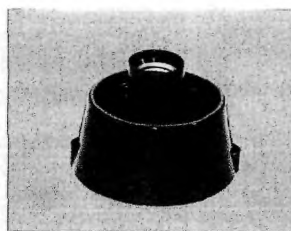

НПО 18-60, карболит,
прямой

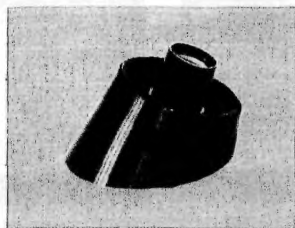

НБО 18-60, карболит,
наклонный



ПС-115 «Бочонок»
Ø120

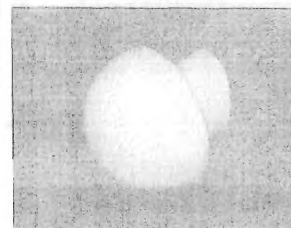

ШВ-2М «Грибок молочный»
Ø170

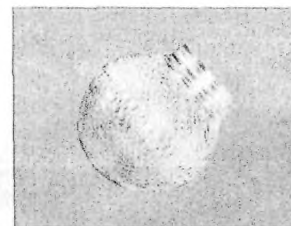

ПС-369 «Шар прозрачный»
Ø150

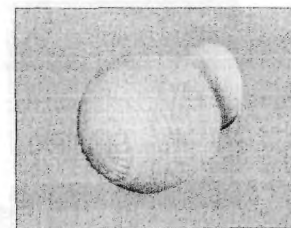

D-5 «Шар матированный»
Ø150



ШВ-3М «Шар молочный»
Ø150



D-5 «Шар прозрачный»
Ø150

Цена комплекта с НДС при покупке на сумму до 25 т. руб.

Наименование стекла	Артикул	Диаметр, мм	Технология	Цена, руб.	
				Светильники НБО 18-60. Керамика косая с карболитовым патроном	Светильники НБО(НПО) 18-60. Кар- болит прямой и косой с карболито- вым патроном
Шар		150	Проз. риф.	55,38	37,86
Бочонок	ПС-115	120	Проз. риф.	55,38	37,86
Шар молочн.	ШВ-3М	150	Молоч.	67,20	49,98
Гриб молоч.	ШВ-2М	170	Молоч.	67,20	49,98
Шар D5 проз. Чех.	D – 5	150	Прозрач.	70,02	54,06
Шар D5 мат. Чех.	D – 5	150	Матиров.	76,38	60,88

ЗАВОД-ИЗГОТОВИТЕЛЬ - ЗАО «СТЗ «МЭИ-МЭК», г. Москва

№ п/п	Наименование оборудования изделия	Тип, марка. Код ОКП	ГОСТ или ТУ	Завод-изготовитель	Технические характеристики	Примечание
6.	Светильник	НПО-2х60	ТУ 16-94 АЕЛИ 676419 0 01ТУ	Завод светотехнической аппаратуры, г. Казань	<p>Предназначен для общего освещения общественных и бытовых помещений в сети переменного тока напряжением 220 В частотой 50 Гц</p> <p>Мощность лампы, Вт 60 Климатическое исполнение У4 Степень защиты IP20 Масса, кг 1,5</p>	
7.	Светильник встраиваемый	НВО-60	ТУ 3461-006-01404892-99	то же	<p>Предназначен для общего освещения общественных помещений в сети напряжением 220 В частотой 50 Гц</p> <p>Мощность лампы, Вт 60 Климатическое исполнение У3 Степень защиты IP20 Масса, кг 0,15</p>	
8.	Светильник	НПО12-2х60-001	Ту16-93 ИЖЦМ 676172 001ТУ	ОАО «Ашасвет», г.Аша	<p>Предназначен для общего освещения закрытых общественных и подсобных помещений без искусственно регулируемых климатических условий.</p> <p>Источник света лампа накаливания Питание 220 В, 50 Гц Климатическое исполнение УХЛ Категория размещения 3 Диапазон рабочих температур, °С от -60 до +40 Масса, кг 1,7</p>	Отпускная цена, руб – 180 00

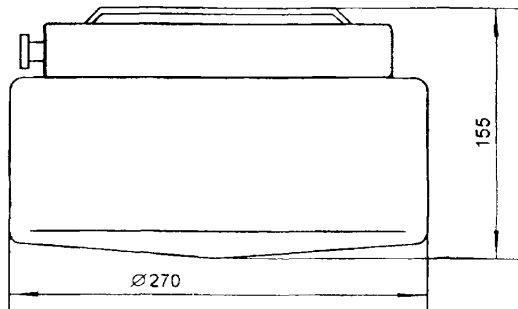

№ п/п	Наименование оборудования изделия	Тип, марка. Код ОКП	ГОСТ или ТУ	Завод-изготовитель	Тип светильника	Мощность лампы, Вт	Тип лампы	Количество ламп, шт.	Габариты, мм	Масса, кг	Цена, руб.
9.	Светильники	ЛПО 01 34 6110	ТУ 206-3019-001-93	ООО БСРП «БЛЮС» ВОГ, г. Белорецк	Предназначены для освещения общественных зданий (культурных учреждений, школ, больниц, офисов) и производственных помещений						
					Питание		220 В, 50 Гц				
					Степень защиты		IP20				
					КПД, %, не менее		55				
					Климатическое исполнение		УХЛ4				
					ЛПО 01-2x40-002	40	ЛБ 40/36	2	1252x201x92	4,8	220
ЛПО 01-2x20-002	20	ЛБ 20/18	2	640x201x92	2,5	155					
ЛПО 01-4x20-002	20	ЛБ 20/18	4	640x397x92	5,0	260					
ЛПО 01-4x40-003	40	ЛБ 40/36	4	1252x397x92	9,3	485					
ЛПО 01-2x36-005	36	ЛБ 36	2	1245x165x73	4,5	220					
10.	Светильник	ЛПО-05-2x40; ЛПО-05-40; ЛББ-07-20	ТУ 3461-001-01404892-97	Завод светотехнической аппаратуры, г. Казань	Светильники потолочные ЛПО и настенные ЛББ с люминесцентными лампами предназначены для освещения общественных зданий, жилых и производственных помещений. Светильники ЛПО-05-2x40Г встраиваются в подвесные потолки						
					Питание		220 В, 50 Гц				
					Степень защиты		IP20				
					Климатическое исполнение		У4				
					Число и мощность ламп, Вт:		ЛПО-05-2x40		2 x 40		
							ЛПО-05-40		1 x 40		
		ЛББ-07-20		1 x 20							
КПД, %, не менее		77									
Тип рассеивателя		полистирол									
Тип светильника		Габаритные размеры, мм			Масса, кг						
ЛПО-05-2x40		1235x165x98			5,0						
ЛПО-05-40		1235x110x110			3,5						
ЛББ-07-20		635x110x110			2,0						

№ п/п	Наименование оборудования изделия	Тип, марка. Код ОКП	ГОСТ или ТУ	Завод-изготовитель	Тип светильника	Мощность лампы, Вт	Тип лампы	Количество ламп, шт.	Габариты, мм	Масса, кг	Цена, руб.
11.	Светильники	ЛСО 05-2х65; ЛСО 05-2х40; ЛСО 05-2х20 34 6112	ТУ 16-545 413-82	ООО ВСРП «ФОТОН» ВОГ, г. Волгоград	<p><i>Сертификат соответствия РОСС RU.МЕ64.В05950 действует до 10 11 2005г</i> – для светильников ЛСО05-2х65-001(002, 003, 004), ЛСО05-2х40-001(002, 003, 004)</p> <p>Светильники с металлической решеткой предназначены для освещения общественных зданий</p> <p>Климатическое исполнение УХЛ4</p> <p>Тип лампы ЛБЦ, ЛБ</p> <p>Количество и мощность лампы, Вт: ЛСО 05-2х65 2х65(58) ЛСО 05-2х40 2х40(36) ЛСО 05-2х20 2х20(18)</p> <p>Габаритные размеры, мм: ЛСО 05-2х65 1540х250х90 ЛСО 05-2х40 1240х250х90 ЛСО 05-2х20 640х250х90</p>						
12.	Светильники	ЛСО 05-2х40-142; ЛСО 05-2х20-142; ЛБО 05-40; ЛБО 05-20		то же	<p><i>Сертификат соответствия РОСС RU.МЕ64.В05950 действует до 10 11 2005г</i> – для светильник ЛСО05-2х40-142</p> <p>Светильники с рассеивателем из полистирольного листа (или оргстекла) предназначены для освещения общественных зданий</p> <p>Климатическое исполнение УХЛ4</p> <p>Тип лампы ЛБЦ, ЛБ</p> <p>Количество и мощность лампы, Вт ЛСО 05-2х20-142 2х20(18) ЛСО 05-2х40-142 2х40(36) ЛСО 05-2х40-142-М 2х40(36) ЛБО 05-20 20(18) ЛБО 05-40 40(36)</p> <p>Габаритные размеры, мм: ЛСО 05-2х20-142 640х165х90 ЛСО 05-2х40-142 1240х165х90 ЛСО 05-2х40-142-М 1240х185х90 ЛБО 05-20 628х75х90 ЛБО 05-40 1240х75х90</p>						

13. Светильники серии ЛПО 46.

Лист 1

Листов 4

67

НАЗНАЧЕНИЕ: предназначены для общего освещения общественных помещений

ТЕХНИЧЕСКИЕ УСЛОВИЯ: ТУ 16-92 ИДЖЦ.676322.001ТУ

ТЕХНИЧЕСКИЕ ХАРАКТЕРИСТИКИ:

Код ОКП 34 6110
 Питание 220 В, 50 Гц
 Степень защиты IP20
 Климатическое исполнение УХЛ4

Класс защиты от поражения электрическим током – 1 по ГОСТ 12.2.007.0-75

Монтаж: на горизонтальную поверхность.

Комплект поставки:

1. Светильник в сборе – 1 шт
2. Паспорт – 1 экз. на 25 шт и менее.

Примечания 1 Лампы и стартеры в комплект поставки не входят.

2 В многоламповых светильниках с лампами мощностью 18, 20 Вт применять стартеры 20С – 127.

Структура обозначения ЛПО 46:

Л – прямые трубчатые люминесцентные лампы,
 П – потолочные,
 О – для общественных помещений

Первая цифра:

0 – трубчатые люминесцентные лампы;
 1 – зеркальная решетка без внешних поперечных отражателей,
 2 – зеркальная решетка с 7-ю внутренними поперечными пластинами;
 3 – зеркальная решетка с 4-я внутренними поперечными пластинами;
 5 – защитная сетка.

Вторая цифра:

0 – электромагнитный ПРА; 1 – электронный ПРА.

Третья цифра – тип рассеивателя или решетки

0 – без рассеивателя; 1 – рассеиватель молочного цвета;
 2 – рассеиватель прозрачный, 3 – рассеиватель молочный овальный;
 4 – рассеиватель прозрачный овальный, 5 – зеркальная решетка, растр;
 6 – экструдированный рассеиватель прозрачный;
 7 – экструдированный рассеиватель прозрачный, замкнутый по контуру;
 8 – экструдированный молочный рассеиватель;
 9 – плоский рассеиватель.

Тип светильника	Рис.	Количество и мощность лампы, Вт	КПД, %	Источник света	Класс светораспределения	Размеры, мм				Масса, кг
						А	Л	В	Н	
ЛПО46-40-000	1	1x40	80	ЛБ40-2	Н	600	1250	57	75	1,7
ЛПО46-40-002	2	1x40	75	ЛБ40-2	Н	600	1250	59	96	2,1
ЛПО46-40-003	2	1x40	55	ЛБ40-2	Н	600	1250	59	96	1,8
ЛПО46-40-004	2	1x40	70	ЛБ40-2	Н	600	1250	59	96	1,8
ЛПО46-20-000	1	1x20	80	ЛБ20-2	Н	450	640	57	75	1,2
ЛПО46-20-002	2	1x20	75	ЛБ20-2	Н	450	640	59	96	1,4
ЛПО46-20-003	2	1x20	55	ЛБ20-2	Н	450	640	59	96	1,2
ЛПО46-20-004	2	1x20	70	ЛБ20-2	Н	450	640	59	96	1,2
ЛПО46-20-006	3	1x20	55	ЛБ20-2	Н	450	626	125	92	2,3
ЛПО46-40-006	3	1x40	55	ЛБ40-2	Н	600	1240	125	92	4,0
ЛПО46-20-008	3	1x20	55	ЛБ20-2	Н	450	626	125	92	2,3
ЛПО46-40-008	3	1x40	55	ЛБ40-2	Н	600	1240	125	92	4,0

Тип светильника	Рис.	Количество и мощность лампы, Вт	КПД, %	Источник света	Класс светораспределения	Размеры, мм				Масса, кг
						A	L	B	H	
ЛПО46-2x18-001	6	2x18	50	ЛБ18-7	П	450	630	200	75	2,5
ЛПО46-2x36-001	6	2x36	50	ЛБ36-7	П	600	1235	200	75	5,0
ЛПО46-2x18-002	6	2x18	50	ЛБ18-7	Н	450	630	200	75	2,5
ЛПО46-2x36-002	6	2x36	55	ЛБ36-7	П	600	1235	200	75	5,0
ЛПО46-2x18-003	4	2x18	60	ЛБ18-7	Н	450	635	150	64	1,7
ЛПО46-2x36-003	4	2x36	60	ЛБ36-7	Н	600	1245	150	64	3,1
ЛПО46-2x18-004	4	2x18	60	ЛБ18-7	Н	450	635	150	64	1,7
ЛПО46-2x36-004	4	2x36	60	ЛБ36-7	Н	600	1245	150	64	3,1
ЛПО46-2x18-006	5	2x18	50	ЛБ18-7	П	450	635	190	84	3,0
ЛПО46-2x36-006	5	2x36	50	ЛБ36-7	П	600	1245	190	84	5,2
ЛПО46-2x18-008	5	2x18	50	ЛБ18-7	П	450	635	190	84	3,0
ЛПО46-2x36-008	5	2x36	50	ЛБ36-7	П	600	1245	190	84	5,2
ЛПО46-2x36-007	7	2x36	65	ЛБ36-7	П	600	1252	185	76	5,5
ЛПО46-2x36-507	8	2x36	65	ЛБ36-7	П	600	1280	230	125	6,5
ЛПО46-4x36-001	9	4x36	50	ЛБ36-7	П	600x200	1250	405	105	12,0
ЛПО46-4x18-005	11	4x18	60	ЛБ18-7	П	450x300	624	624	94	7,0
ЛПО46-4x18-015	11	4x18	60	ЛБ18-7	П	450x300	624	624	94	6,8
ЛПО46-4x18-009	10	4x18	48	ЛБ18-7	П	450x300	624	624	94	7,0
ЛПО46-4x18-019	10	4x18	48	ЛБ18-7	П	450x300	624	624	94	6,8
ЛПО46-6x20-009	10	6x20	48	ЛБ20-7	П	450x300	624	624	94	7,6
ЛПО46-6x20-019	10	6x20	48	ЛБ20-7	П	450x300	624	624	94	7,4
ЛПО46-4x18-105	11	4x18	60	ЛБ18-7	П	450x300	624	624	94	7,0
ЛПО46-4x18-205	11	4x18	60	ЛБ18-7	П	450x300	624	624	94	7,0
ЛПО46-4x18-305		4x18	60	ЛБ18-7	П	450x300	624	624	94	7,0



Рисунок 1



Рисунок 2

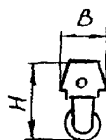
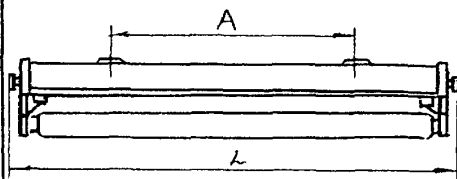

— продольная плоскость
 - - - поперечная плоскость

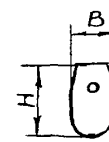
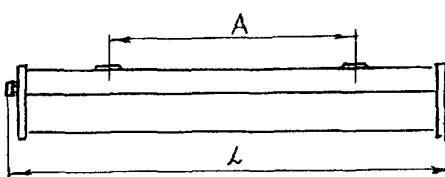
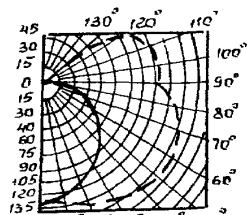
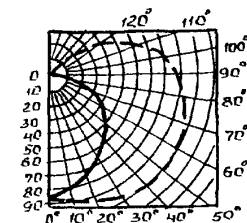

Рисунок 3



Рисунок 4

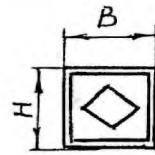
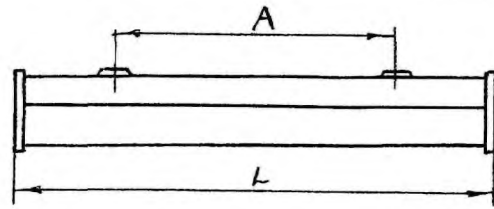

Рисунок 5

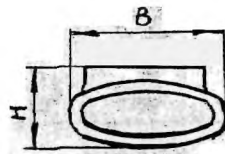
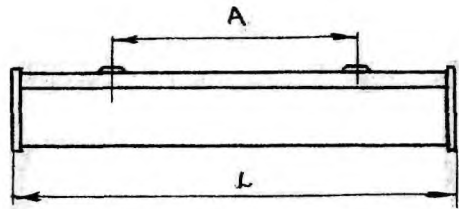
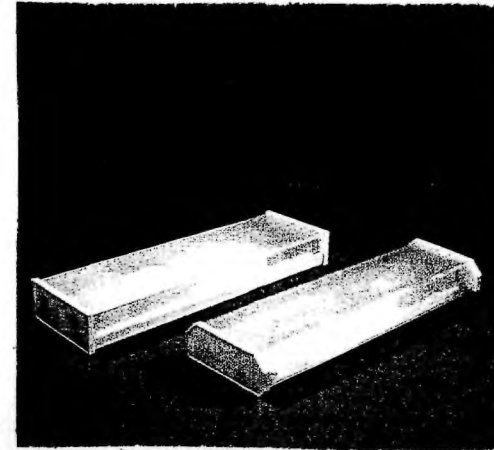
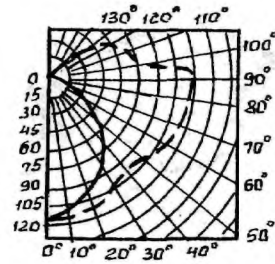

Рисунок 6

— продольная плоскость
 - - - поперечная плоскость

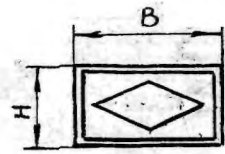
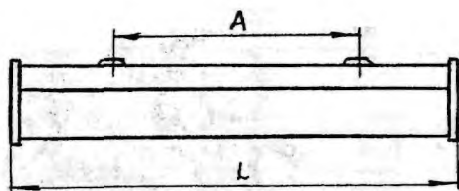
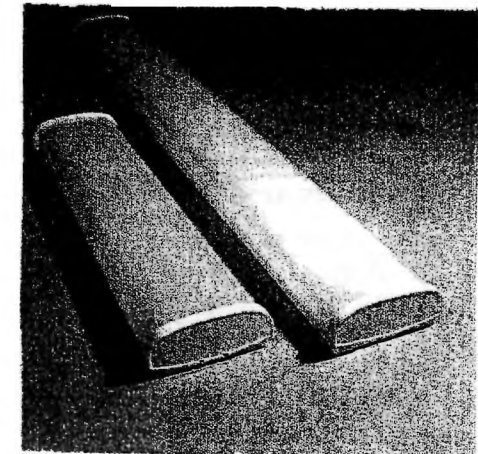
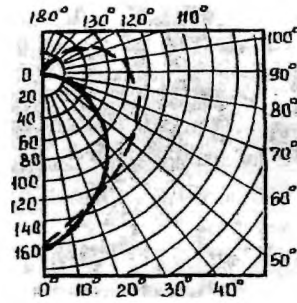

Рисунок 7

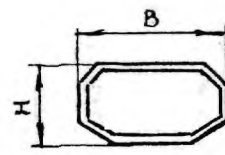
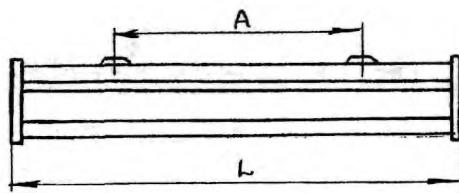
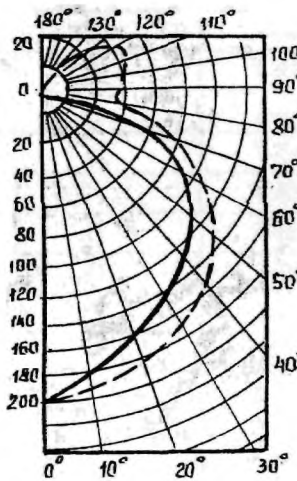



Разметка расположения точек крепления светильника

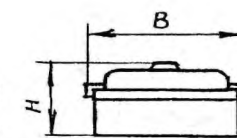
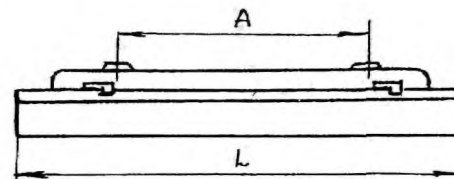
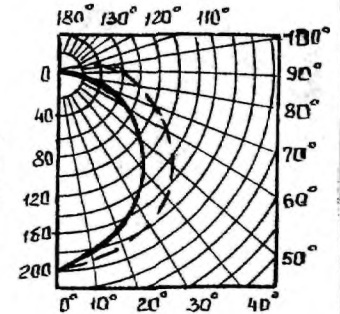
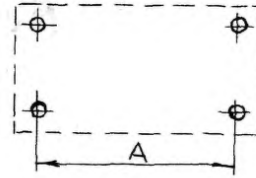
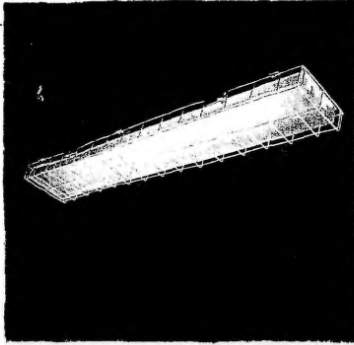
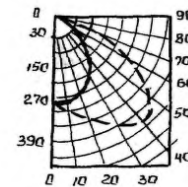
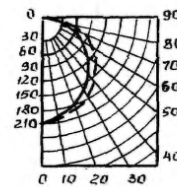
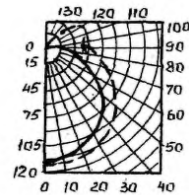
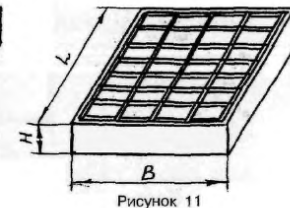
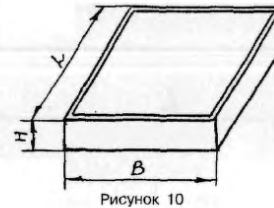
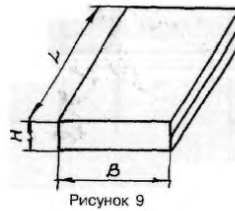
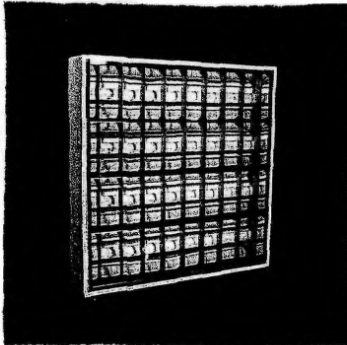
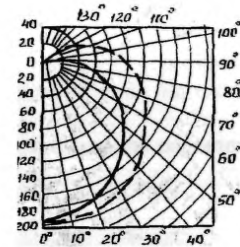
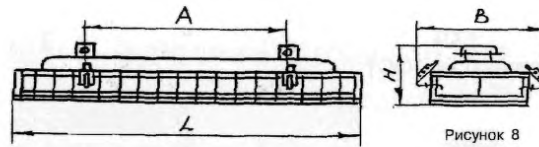

14. Светильники серии ФПО 46.

Лист 1

71

Листов 1

НАЗНАЧЕНИЕ: предназначены для общего освещения общественных помещений

ТЕХНИЧЕСКИЕ УСЛОВИЯ: ТУ 3461-026-05014337-99

ТЕХНИЧЕСКИЕ ХАРАКТЕРИСТИКИ:

Код ОКП	34 6110
Питание	220 В 50 Гц
Источник света	лампа КЛ36/ТБЦ
Класс светораспределения	П
Тип кривой силы света	Д
Степень защиты	IP20
Климатическое исполнение	УХЛ
Класс защиты от поражения электрическим током	– 1 по ГОСТ 12 2 007 0-75

Монтаж на горизонтальную поверхность.

Расшифровка условного обозначения :

Ф – фигурные люминесцентные лампы,

П – потолочные,

О – для общественных зданий

Трехзначные числа, означающие номера модификации, расшифровываются

Вторая цифра 0 – электромагнитный ПРА

1 – электронный ПРА

Третья цифра – тип рассеивателя

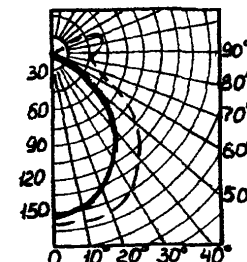
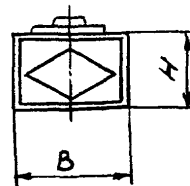
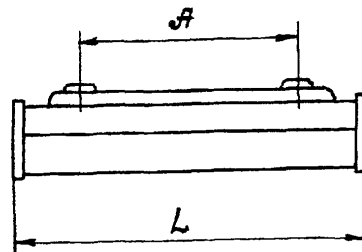

1 – рассеиватель молочный,

2 – рассеиватель прозрачный

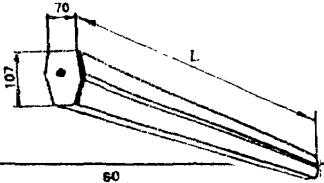

Тип светильника	Количество и мощность ламп, Вт	КПД, %	Размеры, мм				Масса, кг
			A	L	B	H	
ФПО46-36-001	36	58	300	496	125	92	1,8
ФПО46-36-002		61					
ФПО46-36-011		58					
ФПО46-36-012		61					
ФПО46-2x36-001	2x36	58	600	906	125	92	4,2
ФПО46-2x36-002		61					
ФПО46-2x36-011		58					
ФПО46-2x36-012		61					

ЗАВОД-ИЗГОТОВИТЕЛЬ – ОАО «Ардатовский светотехнический завод», р.п. Тургенево

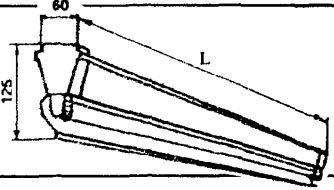
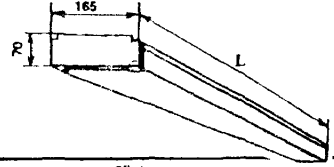
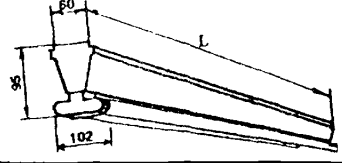
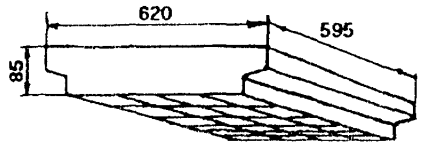
№ гв/п	Наименование оборудования изделия	Тип, марка, Код ОКП	ГОСТ или ТУ	Завод-изготовитель	Технические характеристики	Цена с НДС, руб.
15.	Светильники	ЛПО 16-1x40; ЛПО 14-1x20		Завод «Вектор», г.Курчатов	ЛПО 16 – L = 1240 ЛПО 14 – L = 625 	165 144
16.		ЛПО 26-1x40-001; ЛПО 24-1x20-001			ЛПО 26 – L = 1226 ЛПО 24 – L = 618 	129 108
17.		ЛПО 26-1x40-002; ЛПО 24-1x20-002			«Кососвет» с кронштейном ЛПО 26 – L = 1226 ЛПО 24 – L = 618 	198 188
18.		ЛПО 18-2x40; ЛПО 12-2x20			ЛПО 18 – L = 1240 ЛПО 12 – L = 625 	255 165
19.		ЛПО 28-2x40; ЛПО 22-2x20			ЛПО 28 – L = 1225 ЛПО 22 – L = 618 	243 138
20.		ЛПО 36-4x20			Встроенный с отражателем 	800

НАЗНАЧЕНИЕ: предназначены для общего освещения общественных помещений, помещений производственных зданий

Светильники крепятся к потолку или на другую пригодную для монтажа поверхность в 4 отверстия, диаметром 19 мм

Светильник состоит из

- стального корпуса, покрытие порошковое полимерное, белого цвета,
 - рассеивателя рифленного, из прозрачного полистирола
- Конструкцией предусмотрено наличие
- двух стартеродержателей, двух ламподержателей, выполненных из электроизоляционного материала черного цвета,
 - одной клемной колодки, выполненной из электроизоляционного материала белого цвета:
 - двух пускорегулирующих аппаратов (дросселей) белого цвета,
 - наличие конденсатора оговаривается при заказе.



Тип светильника	А, мм	В, мм	С, мм	Л1, мм
ЛПО 49 2x20	640			450
ЛПО 49 2x40	1241	177	75	610

Кривая силы света :

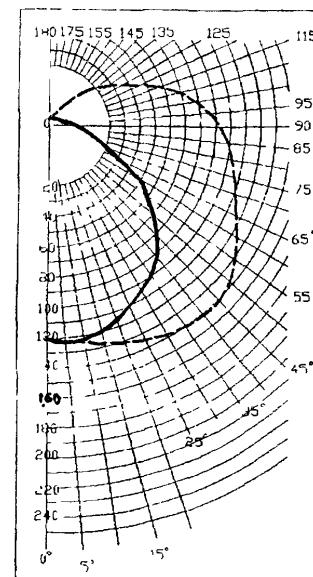

СИЛА СВЕТА ————— ПРОДОЛЬНАЯ
 - - - - - ПОПЕРЕЧНАЯ

ТЕХНИЧЕСКИЕ ХАРАКТЕРИСТИКИ:

Класс светораспределения	Р (рассеяный)
Класс защиты от поражения э.п. током	1
Степень защиты	IP20
КПД, %, не менее	60
Климатическое исполнение	УХЛ4
Распределение света	Симметричное
Количество и мощность ламп, Вт. ЛПО 49-2x20	2x18(20)
ЛПО 49-2x40	2x36(40)
Источник света ЛПО 49-2x20	ЛБ-20, ЛД-20
ЛПО 49-2x40	ЛБ-40, ЛД-40
Тип цоколя	G13d
Габаритные размеры, мм ЛПО 49-2x20	640x177x75
ЛПО 49-2x40	1241x177x75
Масса, кг : ЛПО 49-2x20	3,0
ЛПО 49-2x40	5,0

НАЗНАЧЕНИЕ: предназначены для общего освещения общественных помещений, помещений производственных зданий

Светильники устанавливаются путем крепления основания светильника на опорную поверхность

Светильник состоит из

- металлического основания, окрашенного белой эмалью ПФ-115 или порошковой краской,
- рассеивателя, выполненного из полистирола в виде П-образного профиля в двух вариантах **1** – прозрачный рифленый (с призматической структурой) **2** – матовый с гладкой поверхностью
- торцевых крышек, осуществляющих крепление рассеивателя и изготовленных из белого полистирола

ТЕХНИЧЕСКИЕ УСЛОВИЯ: ТУ 3461-002-03964632-95.

Сертификаты соответствия :

№ РОСС RU.МЕ64.В05471 действует до 27 02 2005г – ЛПО 50-20-001,

№ РОСС RU.МЕ64.В05883 действует до 02 10 2005г – ЛПО 50-40-001, ЛПО 50-4x20-001, ЛПО 50-4x40-001

№ РОСС RU.МЕ64.В05883 действует до 02 10 2005г – ЛПО 50-2x20-001 ЛПО 50-2x40-001,

№ РОСС RU.МЕ64.В05090 действует до 12 06 2004г – ЛПО 50-6x20-001, ЛПО 50-6x40-001

ТЕХНИЧЕСКИЕ ХАРАКТЕРИСТИКИ:

Код ОКП

34 6112

Питание

220 В, 50 Гц

Степень защиты

IP20

КПД, % не менее

65

Климатическое исполнение

УХЛ4

Габаритные и установочные размеры

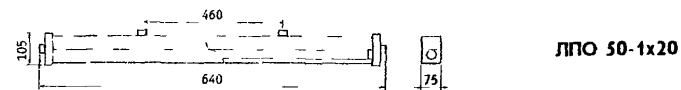

ЛПО 50-1x20

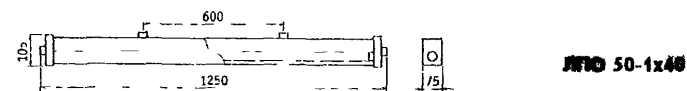

ЛПО 50-1x40

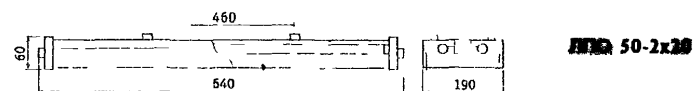

ЛПО 50-2x20

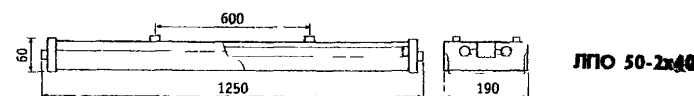

ЛПО 50-2x40

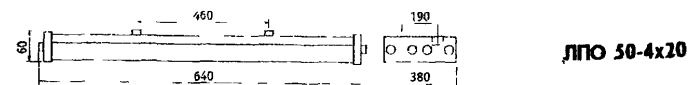

ЛПО 50-4x20

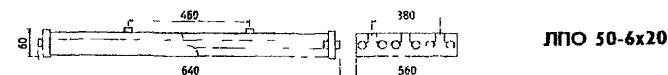

ЛПО 50-6x20

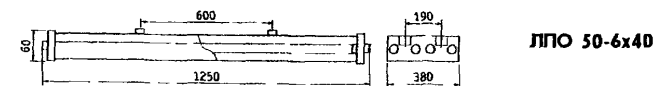

ЛПО 50-6x40



ЛПО 50-4x40

Модель	Номинальная мощность, Вт	Габаритные размеры, мм	Установочные размеры, мм	Масса, кг
ЛПО 50-1x20-001	1 x 20	640x105x75	460	2,9
ЛПО 50-1x40-001	1 x 40	1250x105x75	600	3,8
ЛПО 50-2x20-001	2 x 20	640x190x60	460	3,5
ЛПО 50-2x40-001	2 x 40	1250x190x60	600	6,5
ЛПО 50-4x20-001	4 x 20	640x380x60	460x190	5,6
ЛПО 50-4x40-001	4 x 40	1250x380x60	600x190	12,2
ЛПО 50-6x20-001	6 x 20	640x560x60	460x380	6,7
ЛПО 50-6x40-001	6 x 40	1250x560x60	600x560	19,5

ЗАВОД-ИЗГОТОВИТЕЛЬ – ООО «Ивановское УПП Электро» ВОС
г. Иваново

НАЗНАЧЕНИЕ: предназначены для общего освещения общественных помещений, помещений производственных зданий

Светильники крепятся к потолку или на другую пригодную для монтажа поверхность в 4 отверстия, диаметром 19 мм

Светильник состоит из

- стального корпуса покрытие порошковое, полимерное белого цвета
 - рассеивателя рифленного, из прозрачного полистирола
- Конструкцией предусмотрено наличие
- одного стартеродержателя, одного ламподержателя выполненных из электроизоляционного материала черного цвета,
 - одной клемной колодки, выполненной из электроизоляционного материала белого цвета
 - одного пускорегулирующего аппарата (дресселя) белого цвета,
 - наличие конденсатора оговаривается при заказе



Тип светильника	А, мм	В, мм	С, мм
ЛПО 62 2x20	634	112	60
ЛПО 62 2x40	1241		

ТЕХНИЧЕСКИЕ ХАРАКТЕРИСТИКИ:

Класс светораспределения		Р (рассеяный)
Класс защиты от поражения эл током		1
Степень защиты		IP20
КПД, %, не менее		60
Климатическое исполнение		УХЛ4
Распределение света		Симметричное
Мощность лампы, Вт	ЛПО 62-20	18(20)
	ЛПО 62-40	36(40)
Источник света	ЛПО 62-20	ЛБ-20, ЛД-20
	ЛПО 62-40	ЛБ-40, ЛД-40
Тип цоколя		G13
Габаритные размеры, мм	ЛПО 62-20	634x112x60
	ЛПО 62-40	1241x112x60
Масса, кг::	ЛПО 49-2x20	1,5
	ЛПО 49-2x40	2,3

Кривая силы света:

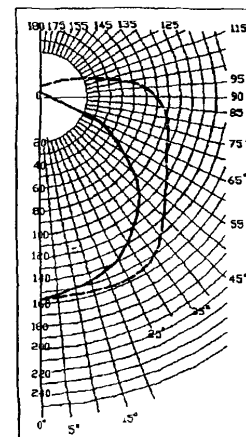

СИЛА СВЕТА — ПРОДОЛЬНАЯ
 - - - ПОПЕРЕЧНАЯ

НАЗНАЧЕНИЕ: предназначены для общего освещения коридоров и других общественных помещений, помещений производственных зданий

Светильники устанавливаются путем крепления основания светильника на опорную поверхность

Светильник состоит из металлического основания окрашенного белой эмалью ПФ-115 или порошковой краской торцевых крышек изготовленных из белого полистирола

ТЕХНИЧЕСКИЕ УСЛОВИЯ: ТУ 3461-005-03964632-98

Сертификаты соответствия:

№ РОСС RU.МЕ64.В05090 действует до 12.06.2004г – ЛПО 66-20-001, ЛПО 66-2x20-001, ЛПО 66-40-001, ЛПО 66-40-003, ЛПО 66-2x40-001, ЛПО 66-2x40-004

ТЕХНИЧЕСКИЕ ХАРАКТЕРИСТИКИ:

Код ОКП	34 6112
Питание	220 В 50 Гц
Степень защиты	IP20
КПД, %, не менее	95
Климатическое исполнение	УХЛ4

Габаритные и установочные размеры

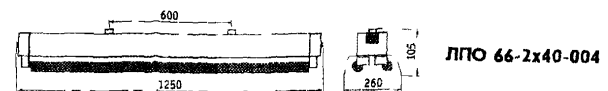
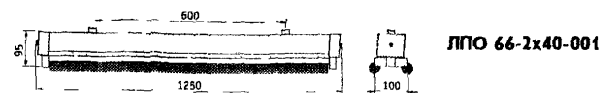
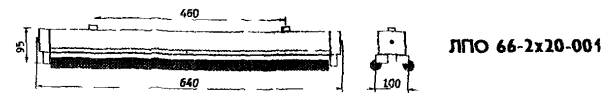
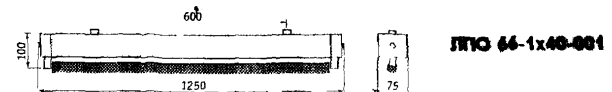
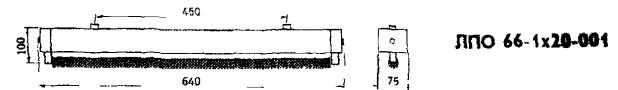

Модель	Номинальная мощность, Вт	Габаритные размеры, мм	Установочные размеры, мм	Масса, кг
ЛПО 66-1x20-001	20	640x100x75	460	1,8
ЛПО 66-1x40-001	40	1250x100x75	600	2,7
ЛПО 66-2x20-001	2 x 20	640x100x95	460	1,8
ЛПО 66-2x40-001	2 x 40	1250x100x95	600	3,2
ЛПО 66-2x20-004	2 x 20	640x260x105	460	3,0
ЛПО 66-2x40-004	2 x 40	1250x260x105	600	5,6

№ п/п	Наименование оборудования изделия	Тип, марка. Код ОКП	ГОСТ или ТУ	Завод-изготовитель	Технические характеристики	Цена, руб.																
25.	Светильники с рассеивателем («кососвет»)	ЛПО 66-1x20-003; ЛПО 66-1x40-003	ТУ 3461-005-03964632-98	ООО «Ивановское УПП Электро» ВОС г. Иваново	<p>Предназначены для местного освещения общественных помещений, подсветки досок, стендов, витрин, а также аналогичных помещений производственных зданий</p> <p>Светильники устанавливаются путем крепления основания светильника на опорную поверхность или на кронштейны.</p> <p>Светильник состоит из</p> <ul style="list-style-type: none"> - металлического основания и отражателя, окрашенного белой эмалью ПФ-115 или порошковой краской, - торцевых крышек, изготовленных из белого полистирола. <p>Питание 220 В, 50 Гц</p> <p>Степень защиты IP20</p> <p>Номинальная мощность, Вт</p> <table border="0"> <tr> <td>ЛПО 66-1x20-003</td> <td>20</td> </tr> <tr> <td>ЛПО 66-1x40-003</td> <td>40</td> </tr> </table> <p>КПД, %, не менее 95</p> <p>Установочные размеры, мм :</p> <table border="0"> <tr> <td>ЛПО 66-1x20-003</td> <td>460</td> </tr> <tr> <td>ЛПО 66-1x40-003</td> <td>600</td> </tr> </table> <p>Габаритные размеры, мм :</p> <table border="0"> <tr> <td>ЛПО 66-1x20-003</td> <td>640x130x80</td> </tr> <tr> <td>ЛПО 66-1x40-003</td> <td>1250x130x80</td> </tr> </table> <p>Масса, кг:</p> <table border="0"> <tr> <td>ЛПО 66-1x20-003</td> <td>2,6</td> </tr> <tr> <td>ЛПО 66-1x40-003</td> <td>4,3</td> </tr> </table>	ЛПО 66-1x20-003	20	ЛПО 66-1x40-003	40	ЛПО 66-1x20-003	460	ЛПО 66-1x40-003	600	ЛПО 66-1x20-003	640x130x80	ЛПО 66-1x40-003	1250x130x80	ЛПО 66-1x20-003	2,6	ЛПО 66-1x40-003	4,3	139 184
ЛПО 66-1x20-003	20																					
ЛПО 66-1x40-003	40																					
ЛПО 66-1x20-003	460																					
ЛПО 66-1x40-003	600																					
ЛПО 66-1x20-003	640x130x80																					
ЛПО 66-1x40-003	1250x130x80																					
ЛПО 66-1x20-003	2,6																					
ЛПО 66-1x40-003	4,3																					
26.	Светильники для школьных досок	ЛБО 20-1x40-001; ЛБО 20-1x40-002 34 6112	ТУ 3461-008-03964632-2001	то же	<p>Светильники предназначены для освещения досок в учебных заведениях, стендов, витрин.</p> <p>Светильники устанавливаются на кронштейны 180x665 мм, входящие в комплект поставки</p> <p>Светильник состоит из.</p> <ul style="list-style-type: none"> - металлического основания, окрашенного в белый цвет порошковой краской и зеркального отражателя, изготовленного из анодированного алюминия, - торцевых крышек, изготовленных из белого полистирола, - защитной решетки (ЛБО 20-1x40-002) <p>В конструкции светильника используются лампо- и стартеродержатели импортного производства.</p>	420* 494*																

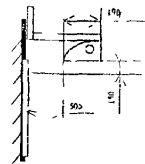
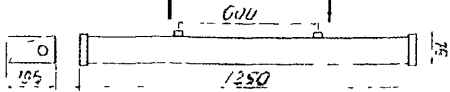
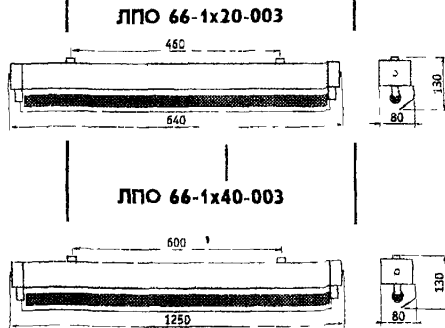

№ п/п	Наименование оборудования изделия	Тип, марка. Код ОКП	ГОСТ или ТУ	Завод-изготовитель	Технические характеристики	Цена, руб.
					<p>Питание 220 В, 50 Гц</p> <p>Степень защиты IP20</p> <p>Номинальная мощность Вт 40</p> <p>КПД, %, не менее 95</p> <p>Установочные размеры, мм 800</p> <p>Габаритные размеры, мм ЛБО 20-1х40-001 1250х80х75 ЛБО 20-1х40-002 1250х80х95</p> <p>Масса, кг ЛБО 20-1х40-001 4,8 ЛБО 20-1х40-002 5,5</p> <p>* Светильник для школьных досок с зеркальным отражателем</p>	
27.	Светильник для спортзалов	ЛПО 50-2х40-002	ТУ 3461-002-03964632-95	ООО «Ивановское УПП Электро» ВОС г. Иваново	<p>Предназначен для общего освещения спортзалов, общественных и производственных помещений</p> <p>Светильник состоит из</p> <ul style="list-style-type: none"> - металлического основания, окрашенного белой эмалью ПФ-115 или порошковой краской, - рассеивателя, выполненного из полистирола в виде П-образного профиля в двух вариантах 1 – прозрачный рифленый (с призматической структурой), 2 – матовый с гладкой поверхностью - торцевых крышек, осуществляющих крепление рассеивателя и изготовленных из белого полистирола, - металлической защитной решетки, окрашенной в белый цвет <p>Питание 220 В, 50 Гц</p> <p>Степень защиты IP20</p> <p>Номинальная мощность, Вт 40</p> <p>КПД, %, не менее 65</p> <p>Установочные размеры, мм 600</p> <p>Габаритные размеры, мм 1250х235х80</p> <p>Масса, кг 5,4</p>	410

Кривые распределения силы света

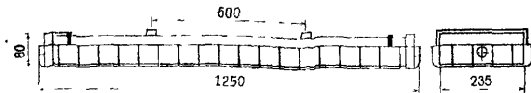
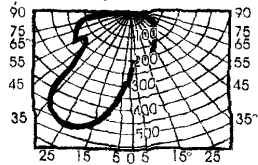

НАЗНАЧЕНИЕ: Антивандальные ударопрочные светильники с компактными люминесцентными лампами предназначены для общего освещения вспомогательных помещений лестничных клеток, лифтовых холлов коридоров и других помещений с временным пребыванием людей. Светильники ФПО 04 могут также использоваться для установки в подземных переходах.

Выпускаются модификации светильников с пиктограммами.

Светильники имеют защиту от механических повреждений и проникновения к внутренним элементам.

ТЕХНИЧЕСКИЕ УСЛОВИЯ: ТУ 3461-003-27567858-97

Общий вид светильника ЛПО56.

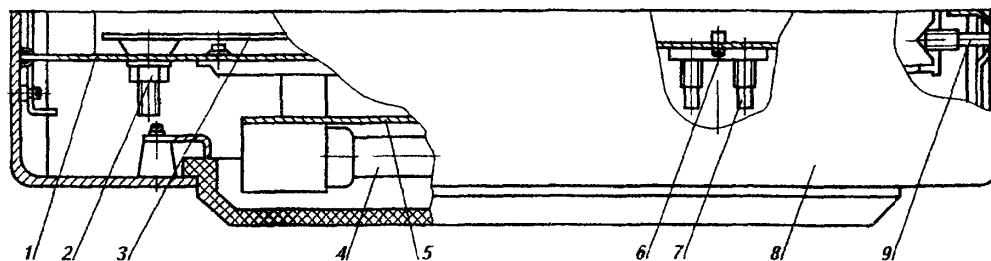

1 – основание, 2 – гайка, 3 – пластина, 4 – лампа, 5 – отрагатель, 6 – винт заземления; 7 – клеммная колодка; 8 – кожух, 9 – винт

СТРУКТУРА УСЛОВНОГО ОБОЗНАЧЕНИЯ:

ХПОХ – 11(2xX) - X

X – источник света Л – с прямой трубчатой люминесцентной лампой;

Ф – с фигурной люминесцентной лампой,

ПО – потолочный, для общественных зданий,

X – номер серии (04, 56),

11 – номинальная мощность лампы, Вт,

2xX – число ламп, шт, и номинальная мощность лампы (11; 18);

X – номер модификации (004, 005M)

ТЕХНИЧЕСКИЕ ХАРАКТЕРИСТИКИ:

Код ОКП	34 6100
Питание	220 В, 50 Гц
Класс защиты от поражения эл. током	1
Класс светораспределения	П
Тип кривой силы света	Д

Кривые силы света светильников

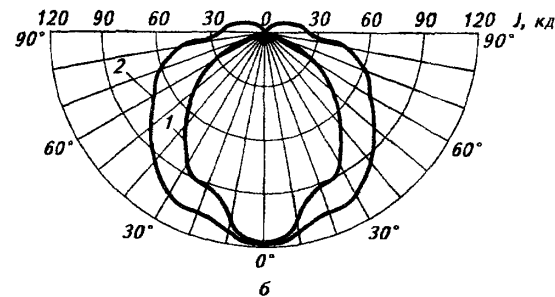
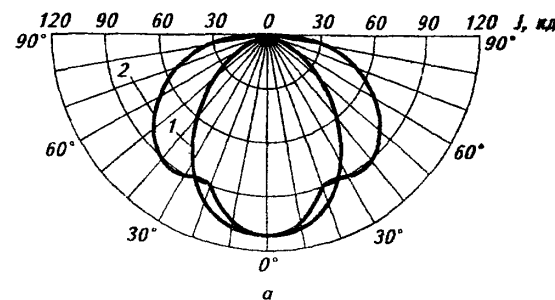

а – ЛПО 56, б – ФПО04-2x18, 1 – в продольной плоскости, 2 – в поперечной плоскости

Тип	Источник света		КПД, %	Степень защиты	Габаритные размеры, мм	Масса, кг	Цена, руб.
	Тип	Число, шт., мощность, Вт					
ЛПО 56-11-004	КЛЛ11	1 x 11	45	IP20	374x83x66	2,4	240
ЛПО 56-11-005M				IP56			447
ФПО 04-2x11-001	КЛЛ11	2 x 11	55	IP54	376x156x106	2,8	558
ФПО 04-2x18	КЛЛ18	2 x 18					

№ п/п	Наименование оборудования изделия	Тип, марка. Код ОКП	ГОСТ или ТУ	Завод-изготовитель	Технические характеристики	Цена с НДС на 1.03.03г																		
29.	Светильники	ЛПО 56-11-001		ОАО «Лисма-АЭМЗ», г.Алатырь	<p>Светильник предназначен для общего освещения общественных зданий, подземных переходов, коридоров лестничных площадок</p> <p>Светильник крепится к плоскости дюбелями</p> <p>Степень защиты IP20</p> <p>Габаритные размеры, мм 374x82x85</p> <p>Масса, кг 2</p>	330																		
30.	Светильники	Серия «Спектр» ЛСО-96	ТУ 3461-003-01404892-98	Завод светотехнической аппаратуры, г. Казань	<p>Светильники серии «Спектр» в подвесном и настенном исполнении изготавливаются как с электромагнитными ПРА, так и с электронными ПРА (ЭПРА).</p> <p>Тип рассеивателя – решетка из полистерола</p> <p>Питание 220 В, 50 Гц</p> <p>Степень защиты IP20</p> <p>Климатическое исполнение У4</p> <p>Число и мощность ламп, Вт</p> <table border="1" data-bbox="1137 669 1574 761"> <tr> <td>ЛСО-96-2x18</td> <td>2 x 18</td> </tr> <tr> <td>ЛСО-96-2x36</td> <td>2 x 36</td> </tr> <tr> <td>ЛСО-96-4x36</td> <td>4 x 36</td> </tr> </table> <p>Защитный угол, градус 20</p> <p>КПД, %, не менее 75</p> <table border="1" data-bbox="791 830 1659 953"> <thead> <tr> <th>Тип светильника</th> <th>Габаритные размеры, мм</th> <th>Масса, кг</th> </tr> </thead> <tbody> <tr> <td>ЛСО-96-2x18</td> <td>115 x 630</td> <td>4,0</td> </tr> <tr> <td>ЛСО-96-2x36</td> <td>115 x 1230</td> <td>6,0</td> </tr> <tr> <td>ЛСО-96-4x36</td> <td>115 x 2460</td> <td>12,0</td> </tr> </tbody> </table>	ЛСО-96-2x18	2 x 18	ЛСО-96-2x36	2 x 36	ЛСО-96-4x36	4 x 36	Тип светильника	Габаритные размеры, мм	Масса, кг	ЛСО-96-2x18	115 x 630	4,0	ЛСО-96-2x36	115 x 1230	6,0	ЛСО-96-4x36	115 x 2460	12,0	
ЛСО-96-2x18	2 x 18																							
ЛСО-96-2x36	2 x 36																							
ЛСО-96-4x36	4 x 36																							
Тип светильника	Габаритные размеры, мм	Масса, кг																						
ЛСО-96-2x18	115 x 630	4,0																						
ЛСО-96-2x36	115 x 1230	6,0																						
ЛСО-96-4x36	115 x 2460	12,0																						
31.	Светильник антивандальный	ЛПО 03-2x18		Светосервис-Московский опытный светотехнический завод г.Москва	<p>Светильник антивандальный с электромагнитным ПРА предназначен для освещения подземных переходов и туннелей</p> <p>Питание 220 В, 50 Гц</p> <p>Тип лампы OSRAM DULUX L18W</p> <p>Количество и мощность лампы, Вт 2 x 18</p> <p>КПД, % 50</p> <p>Класс светораспределения П</p> <p>Кривая сила света Д</p> <p>Степень защиты IP20</p> <p>Габаритные размеры, мм / Масса, кг 550x180x135 / 6,5</p> <p>Материал рассеивателя – поликарбонат ударопрочный ПК ПТ/С10</p>																			

32. Светильники серии ЛПО 69.

Лист 1

Листов 1

81

НАЗНАЧЕНИЕ: Предназначены для общего освещения общественных зданий

Типы светильников:

- без отражателя с рассеивателем: ЛПО 69-18(20, 30, 36, 40)-003, ЛПО 69-2x18(30, 36)-003,
- с отражателем диффузным, с рассеивателем и преломлятелем: ЛПО 69-18(20, 30, 36, 40)-004 ЛПО 69-2x18(20, 30, 36, 40)-002 ЛПО 69-4x18(20, 36, 40)-002 ЛПО 69-6x18(20)-002

ТЕХНИЧЕСКИЕ УСЛОВИЯ: ТУ 208 1759-98

Сертификат соответствия РОСС RU.МЕ64.В05562 действует до 09 04 2005г

ТЕХНИЧЕСКИЕ ХАРАКТЕРИСТИКИ:

Код ОКП	34 6110
Питание	220 В 50 Гц
Класс светораспределения	П
Тип кривой силы света	Д
Защитный угол, град	30
КПД, %, не менее	
ЛПО 69-18(20, 30, 36, 40)-003, ЛПО 69-2x18(30, 36)-003	60
ЛПО 69-18(20, 30, 36, 40)-004, ЛПО 69-2x18(20, 30, 36, 40)-002; ЛПО 69-4x18(20, 36, 40)-002, ЛПО 69-6x18(20)-002	
Тип лампы ЛПО 69-18 (20, 30, 36, 40)	50
Климатическое исполнение	ЛБ 18 (20, 30; 36; 40) УХЛ4

Габаритные размеры, мм

Тип светильника	L	B	H	A	Д	Рис.	Масса, кг	Цена* руб.
ЛПО 69-20(18)-003	650	77	110	450		1	1,7	
ЛПО 69-30-003	930	77	110	600		1	2,1	
ЛПО 69-40(36)-003	1240	77	110	600		1	2,5	
ЛПО 69-2x18-003	630	77	110	450		1	2,7	
ЛПО 69-2x30-003	930	77	110	600		1	2,4	
ЛПО 69-2x36-003	1240	77	110	600		1	3,7	
ЛПО 69-20(18)-004	630	77	11	450		2	1,9	
ЛПО 69-30-004	930	77	110	600		2	2,5	
ЛПО 69-36(40)-004	1240	77	110	600		2	2,9	
ЛПО 69-2x20(18)-002	650	177	66	450	-	3	2,5	174
ЛПО 69-2x40(36)-002	1255	177	66	600	-	3	4,5	228
ЛПО 69-4x20(18)-002	650	350	75	450	175	4	4,5	321
ЛПО 69-4x40(36)-002	1255	350	75	600	175	4	8,6	523**
ЛПО 69-6x20(18)-002	650	525	75	450	350	4	5,7	510

* Цена светильников с НДС до 10 тыс руб

** Цена на светильник ЛПО 69-4x40-002



Рис. 1



Рис. 2

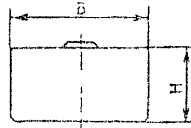
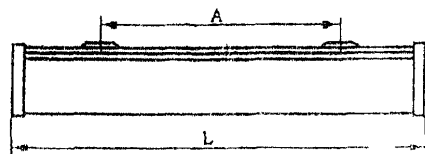

Рис. 3

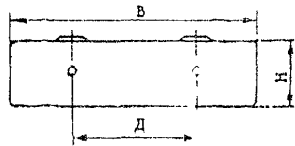
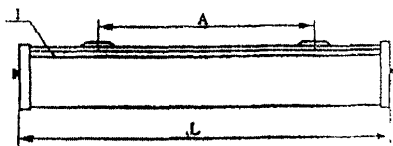

Рис. 4

№ п/п	Наименование оборудования изделия	Тип, марка. Код ОКП	ГОСТ или ТУ	Завод-изготовитель	Технические характеристики	Цена с НДС, руб.												
33.	Светильники ударопрочные	ЛБО-97	ТУ 3461-003-01404892-98	Завод светотехнической аппаратуры, г. Казань	<p>Светильники энергоэкономичные, ударопрочные, настенные серии ЛБО предназначены для освещения мест общего пользования жилого фонда (лифтовые холлы лестничные клетки подземные коридоры и т п)</p> <p>Двойной корпус выдерживает нагрузку до 2 т рассеиватель из ударопрочного поликарбоната</p> <p>Светильники с лампами КЛЛ 11и Вт заменяют светильники с лампой накаливания 75 Вт</p> <p>Светильник ЛБО-97-11Н предназначен для установки в нишу</p> <p>Число, марка и мощность ламп, Вт 1 х КЛЛ – 11 Вт</p> <p>Степень защиты IP20</p> <p>Климатическое исполнение У4</p> <p>КПД, %, не менее 77</p> <p>Материал корпуса ЛБО-97-11Н, ЛБО-97-11М сталь ЛБО-97-11 алюминиевый профиль</p> <p>Класс защиты от воздействия эл тока 1</p> <table border="1" data-bbox="809 767 1707 915"> <thead> <tr> <th>Тип светильника</th> <th>Габаритные размеры, мм</th> <th>Масса, кг</th> </tr> </thead> <tbody> <tr> <td>ЛБО-97-11Н</td> <td>325x112x50</td> <td>1,3</td> </tr> <tr> <td>ЛБО-97-11</td> <td>320x130x90</td> <td>2,0</td> </tr> <tr> <td>ЛБО-97-11М</td> <td>325x112x50</td> <td>1,3</td> </tr> </tbody> </table>	Тип светильника	Габаритные размеры, мм	Масса, кг	ЛБО-97-11Н	325x112x50	1,3	ЛБО-97-11	320x130x90	2,0	ЛБО-97-11М	325x112x50	1,3	
Тип светильника	Габаритные размеры, мм	Масса, кг																
ЛБО-97-11Н	325x112x50	1,3																
ЛБО-97-11	320x130x90	2,0																
ЛБО-97-11М	325x112x50	1,3																
34.	Светильники	ЛПО 63-2x40 «ДОН»		ООО «Азовское УПП «Светотехника» ВОС», г.Азов	<p>Предназначен для общего освещения общественных зданий</p> <p>Мощность, Вт 2 х 36 (40)</p> <p>КПД, % 60</p> <p>Степень защиты IP20</p> <p>Габаритные размеры, мм 1252x190x80</p> <p>Масса, кг 4,25</p>	278 00												

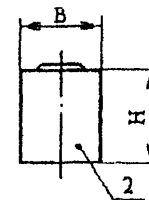
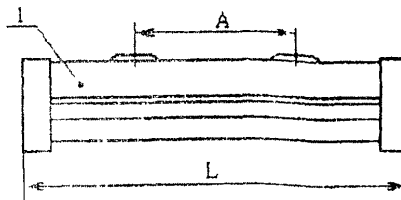
№ п/п	Наименование оборудования изделия	Тип, марка, Код ОКП	ГОСТ или ТУ	Завод-изготовитель	Технические характеристики	Цена, руб.
35.	Светильники над- стольные и призер- кальные	СС-24		ЗАО Свето- технический завод «Сатурн» г.Москва	<p>Светильник предназначен для местного освещения в каюте или вагоне, а также для местного освещения в туалетной или ванной комнате</p> <p>Светильник выпускается в 4 исполнениях</p> <ul style="list-style-type: none"> - для напряжения 127 В, - для напряжения 220 В, - для местного освещения стола или зеркала с розеткой для электробритвы для напряжения 127 В, - для местного освещения стола или зеркала с розеткой для электробритвы для напряжения 220 В <p>Модификации</p> <ul style="list-style-type: none"> светильник надстольный СС-24А светильник надстольный СС-24А-01 светильник призеркальный СС-24Б светильник призеркальный СС-24Б-01 <p>Светильник обеспечивает освещенность не менее 400 лк в пятне 0,4х0,4 на расстоянии 0,4 м не горизонтальной поверхности</p> <p>Распределение света несимметричное</p> <p>Степень защиты IP20</p> <p>Климатическое исполнение М, ОМ</p> <p>Мощность лампы Вт СС-24А, СС-24Б 27 СС-24А-01, СС-24Б-01 25</p> <p>Источник света ЛБ 20</p> <p>Тип цоколя G 13</p> <p>Габаритные размеры, мм 640 x 145 x 72</p> <p>Масса, кг СС-24А СС-24-01 3,4 СС-24Б СС-24Б-01 4,1</p>	<p>1620 00</p> <p>1356 00</p> <p>2709 00</p> <p>2709 00</p>

№ к/п	Наименование оборудования, изделия	Гип, марка. Код по ОКП	ГОСТ или ТУ	Завод-изготовитель	Рис.	Мощность лампы, Вт	КПД, %	Диаметр монтажного проема в потолке, мм	Размеры, мм		Масса, кг	Примечание						
									Д	Н								
1	2	3	4	5	6а	6б	6в	6г	6д	6е	7	8						
36	Светильники	НВО 06 УХЛ4	ТУ3461-019 -05014332-95	ОАО «Ардаковский светотехнический завод» р/п Гурьево	Предназначены для освещения общественных помещений. Светильники встраиваемые, устанавливаются в залах банков, торговых, обеденных актовых и зрительных, офисах и т.п. Светильники рассчитаны для работы с лампами накачивания от сети переменного тока с номинальным напряжением 220 В, 50 Гц.	1	40	60	165	190	200	1,0						
						2		55				1,1						
						3		60				0,9						
						1	60	50	145	170	200	1,0						
						2		60				1,0						
						3		55				1,1						
						1	100	60	165	190	200	1,0						
						2		55				1,1						
						3		60				1,0						
						1	150	50	165	190	200	1,0						
						2		55				1,1						
						3		60				1,0						
						Степень защиты Кривая силы света									IP20 Д			
						Расшифровка обозначения модификации: 001 – с отражателем, 002 – с отражателем и решеткой, 003 – с отражателем и защитной сеткой, 004 – с отражателем с выходным отверстием 170 мм, 005 – с отражателем с выходным отверстием 170 мм и с решеткой												
						Рис. 1			Рис. 2			Рис. 3						

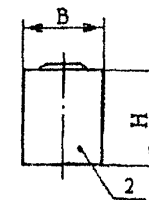
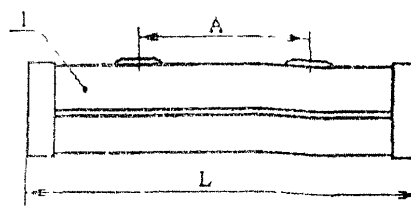
5. СВЕТИЛЬНИКИ И ПРОЖЕКТОРЫ ВЗРЫВОЗАЩИЩЕННЫЕ И РУДНИЧНЫЕ.

85

№ п/п	Наименование оборудования изделия	Тип, марка. Код ОКП	ГОСТ или ТУ	Завод-изготовитель	Технические характеристики	Цена с НДС, руб.
1.	Светильник взрывозащищенный	ВЗГ-200 АМС У2		ЗАО «Электротолуч», г.Москва	<p>Предназначен для освещения взрывоопасных зон всех типов</p> <p>Тип лампы напряжение 127 В Г125-135-200 напряжение 220 В Г220-230-200</p> <p>Номинальная мощность лампы, Вт 200</p> <p>Степень защиты 1ExdII BT4 (IP54)</p> <p>Габариты, мм 190 x 500</p> <p>Масса, кг 5,8</p> <p>Светильник без сетки и отражателя</p> <p>Светильник с сеткой без отражателя</p> <p>Светильник с сеткой и отражателем</p>	900 1056 1296
2.	Светильник взрывозащищенный	Н4Б-300 МА У2		то же	<p>Светильник повышенной надежности против взрыва предназначен для освещения взрывоопасных помещений</p> <p>Тип лампы напряжение 127 В Г125-135-300-1 напряжение 220 В Г220-230-300-1</p> <p>Номинальная мощность лампы, Вт 300</p> <p>Степень защиты 2ExdII BT3 (IP54)</p> <p>Габариты, мм 300 x 560</p> <p>Масса, кг 8,3</p> <p>Светильник без сетки и отражателя</p> <p>Светильник с сеткой без отражателя</p> <p>Светильник с сеткой и отражателем</p>	1050 1212 1464
3.	Светильник взрывозащищенный	НПП25-100 ОМЗ		«	<p>Предназначен для освещения взрывоопасных зон всех классов с открыто проложенным кабелем, в т ч судов</p> <p>Тип лампы напряжение 127 В БК-125-135-100 напряжение 220 В БК-215-225-100</p> <p>Номинальная мощность лампы, Вт 100</p> <p>Степень защиты 1ExdII BT4/ICT1 (IP54)</p> <p>Габариты, мм 265 x 240</p> <p>Масса кг 6,5</p>	2460

№ п/п	Наименование оборудования изделия	Тип, марка. Код ОКП	ГОСТ или ТУ	Завод-изготовитель	Технические характеристики	Цена с НДС, руб.
4.	Светильник взрывозащищенный	НСП 44-200		ОАО «Гагаринский светотехнический завод», г.Гагарин	<p>Предназначен для общего и местного освещения взрывоопасных зон (помещений) согласно маркировки взрывозащиты. Светильник имеет исполнения: без отражателя и решетки; с решеткой; с отражателем; с решеткой и отражателем</p> <p>Напряжение питания, В 220 Мощность, Вт 200 Источник света лампа накаливания Степень защиты IP54 Маркировка взрывозащиты IExdIIcT4 Класс светораспределения: без отражателя Н с отражателем П Климатическое исполнение У1, У2, Т1, Т2 Габаритные размеры, мм: высота 510 диаметр без отражателя 235 диаметр с отражателем 398 Масса, кг 7,6</p>	918 1032 1194 1308
5.	Светильник взрывозащищенный малогабаритный	РСП 52-125		то же	<p>Предназначен для общего и местного освещения взрывоопасных зон и помещений с атмосферой взрывоопасных смесей всех категорий и групп Т1 ... Т4. Светильник имеет исполнения: без отражателя и решетки; с решеткой; с отражателем; с решеткой и отражателем</p> <p>Напряжение питания, В 220 Мощность, Вт 125 Тип источника света ДРЛ Кэффициент мощности 0,5 Тип пускорегулирующего аппарата 1И125ДРл42Н-001УХЛ Тип кривой силы света: с отражателем М без отражателя</p>	2784 2898 3060 3174



№ п/п	Наименование оборудования изделия	Тип, марка. Код ОКП	ГОСТ или ТУ	Завод-изготовитель	Технические характеристики	Цена с НДС, руб.
					<p>Климатическое исполнение УХЛ1, Т1</p> <p>Габаритные размеры (высота x диаметр), мм</p> <p>с отражателем 465 x 400</p> <p>без отражателя 465 x 230</p> <p>Масса, кг 9,4</p>	
6.	Светильник взрывозащищенный	НСП 47		<p>ОАО «Гагаринский светотехнический завод», г.Гагарин;</p> <p>ООО Фирма «Индустрия», г.Гагарин</p>	<p>Предназначен для общего и местного освещения взрывоопасных зон (помещений) согласно маркировки взрывозащиты. Светильник имеет исполнения НСП 47-01-75 (100), НСП 47-100 (75); НСП 47-200</p> <p>Тип источника света ЛОН</p> <p>Максимальная мощность, Вт 75, 100; 200</p> <p>Маркировка взрывозащиты IIExdeICT4</p> <p>Степень защиты IP65</p> <p>Климатическое исполнение УХЛ1</p> <p>Габаритные размеры, мм высота 360 диаметр, длина 190</p> <p>Масса, кг 6</p> <p>Примечание: Технические характеристики и цена ОАО «Гагаринского светотехнического завода»</p>	<p>1722 00</p> <p>1952 40</p> <p>1952 40</p>
7.	Светильники взрывозащищенные	РСП38М-250; РСП38М-125		то же	<p>Светильники предназначены для освещения во взрывоопасных зонах. Светильник имеет исполнения. без отражателя и решетки, с решеткой; с отражателем, с решеткой и отражателем</p> <p>Тип источника света ДРЛ</p> <p>Максимальная мощность, Вт 250</p> <p>Маркировка по взрывозащите IExdeICT4</p> <p>Степень защиты IP65</p> <p>Климатическое исполнение УХЛ1</p> <p>Габариты (высота x диаметр, длина), мм 500 x 260</p> <p>Масса, кг 15</p> <p>Примечание: Технические характеристики и цена ОАО «Гагаринского светотехнического завода»</p>	3576 00

№ п/п	Наименование оборудования изделия	Тип, марка. Код ОКП	ГОСТ или ТУ	Завод-изготовитель	Технические характеристики	Цена с НДС, руб.
8.	Светильник взрывозащитный	РСП38М-80		ООО Фирма «Индустрия», г.Гагарин	<p>Светильники предназначены для освещения во взрывоопасных зонах</p> <p>Тип источника света ДРЛ Мощность источника света, Вт 80 Маркировка взрывозащиты IExdeIICT6 Габариты (высота x диаметр, длина), мм 500 x 260 Масса, кг 14 0</p>	3108 00
9.	Светильник взрывозащитный	НСП43М		<p>ОАО «Гагаринский светотехнический завод», г.Гагарин;</p> <p>ООО Фирма «Индустрия», г.Гагарин</p>	<p>Предназначен для общего и местного освещения взрывоопасных зон (помещений) согласно маркировки взрывозащиты</p> <p>Светильник имеет исполнения НСП43М-150 (200) НСП43М-200 красный НСП43М-300 НСП43М-01 75 (150), (200) НСП43М-11-75 НСП43М-11-150 (200) НСП43М-13-250</p> <p>Тип источника света ЛОН Максимальная мощность, Вт 75; 150, 200, 250, 300 Маркировка по взрывозащите IExdeIICT4 Степень защиты IP65 Климатическое исполнение УХЛ1 Габариты (высота x диаметр, длина), мм 500 x 260 Масса, кг 15</p>	<p>2634 00 3258 00 2970 00 2490 00 2736 00 2490 00 3186 00</p>
10.	Прожекторы взрывозащитные	ПКС-ВМ-250; ПЗС-ВМ-250		то же	<p>Предназначены для освещения во взрывоопасных зонах.</p> <p>Тип источника света КГВ Максимальная мощность, Вт 250 Маркировка по взрывозащите IExdeIICT4 Степень защиты IP65 Климатическое исполнение УХЛ1 Габариты (высота x диаметр, длина), мм 375 x 290 Масса, кг 9</p>	3726 00

Примечание: Технические характеристики и цена ОАО «Гагаринского светотехнического завода»

Примечание: Технические характеристики и цена ОАО «Гагаринского светотехнического завода»

№ п/п	Наименование оборудования, изделия	Тип, марка. Код по ОКП	ГОСТ или ТУ	Завод-изготовитель	Технические характеристики	Масса, кг	Примечание
1	2	3	4	5	6	7	8
11.	Светильники взрывозащищенные	ПВ-100-2М, ПВ-100-2М-1	ТУ16-96 ИЖЦМ 676 116 006ТУ	АО «Ашасвет», г.Аша	<p>Предназначены для эксплуатации во взрывоопасных зонах помещений и наружных установок</p> <p>Вид климатического исполнения У2, Т2 Диапазон рабочих температур, град С от минус 50 до плюс 40 Рабочее напряжение, В 220 Лампа накаливания: тип БК215-225-100 напряжение, В 220 мощность, Вт 100 Маркировка взрывозащиты IExdIIВТ4 Степень защиты IP54</p>	11	Отпускная цена – 4320.00 руб.
12	Светильники взрывозащищенные	РСП25-125; РСП25-250	ТУ16-545 436-83	АО «Ашасвет», Аша	<p>Предназначены для освещения взрывоопасных зон всех классов согласно ПУЭ, регламентирующих применение взрывозащитного оборудования</p> <p>Светильники мощностью 125 Вт, 250 Вт предназначены для работы в сети переменного тока с напряжением 220, 230, 240 В частотой 50 Гц и напряжением 220 В частотой 60 Гц</p> <p>Климатическое исполнение У1, Т1 Вид исполнения по взрывозащите IExdIIВ14, 2ExdIIСТ4 Мощность номинальная, Вт 125, 250 Тип лампы ДРЛ 125, ДРЛ 250 Тип патрона, для лампы ДРЛ 250 У40ДК-001 УХЛ2 /Т2/ для лампы ДРЛ 125 Е27ФпК-В-01 УХЛ2 /12/ Тип пускорегулирующего аппарата: для ламп ДРЛ 125 ИИ25Н37-110 УХЛ2 /Г2/ для ламп ДРЛ 250 ИИ250Н37-110 УХЛ2 /Г2/ Длина светильника, мм для РСП25-125 580 для РСП25-250 630</p>	14,5 17,5	Отпускная цена – 3480.00 руб. (РСП25-125); 3540.00 руб. (РСП25-250)
13.	Светильник взрывозащитный	БП-62-В	ТУ16-535 484-81	АО «Ашасвет», г.Аша	<p>Предназначен для местного освещения в обычных и взрывоопасных зонах помещений. Светильник имеет взрывобезопасный уровень взрывозащиты, вид взрывозащиты «взрывонепроницаемая оболочка», маркировку взрывозащиты IExdIIВТ4Х.</p> <p>Климатическое исполнение У2, Т2 Рабочее напряжение, В 24 Лампа накаливания тип СМ26-15 напряжение, В/ мощность, Вт 26 / 15 цоколь В 15d/18 Сила света, кд, не менее 12</p>	1,3	Отпускная цена – 672 руб. (БП-62В-12м), 828 руб. (БП-62В-25м)

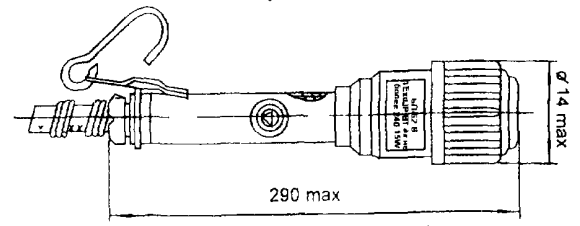
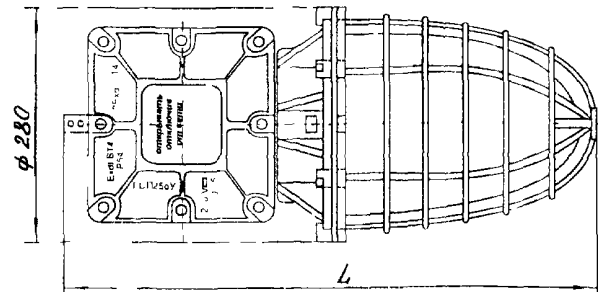
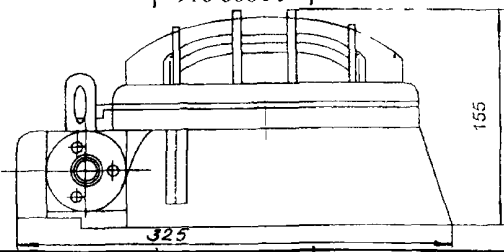

№ г/п	Наименование оборудования изделия	Тип, марка. Код ОКП	ГОСТ или ТУ	Завод-изготовитель	Технические характеристики	Цена с НДС, руб.
14.	Светильник взрывозащищенный	ВРН-60	ТУ16-676 201-86	АО «Аша-свет», г.Аша	<p>Предназначен для местного освещения во взрывоопасных зонах помещений. Рассчитан для работы в сети переменного тока с номинальным напряжением 12 В или 36 В частоты Гц.</p> <p>Лампа накаливания тип МО 12-40</p> <p>напряжение, В 12</p> <p>мощность, Вт 40</p> <p>тип цоколя E27/27</p> <p>Исполнение по взрывозащите 1ExdII BT4X</p> <p>Степень защиты IP54</p> <p>Диапазон рабочих температур, °С от -45 до +45</p>	1200 (без разъема)
					<p>15. то же</p> <p>РСР45-80; РСР45-125</p> <p>ООО Фирма «Индустрия», г.Гагарин</p> <p>Предназначены для освещения во взрывоопасных зонах.</p> <p>Тип источника света ДРЛ</p> <p>Максимальная мощность, Вт: РСР45-80 80</p> <p>РСР45-125 125</p> <p>Маркировка по взрывозащите РСР45-80 1ExdeII CT6</p> <p>РСР45-125 1ExdeII CT4</p> <p>Габариты (высота x диаметр, длина), мм 360 x 190</p> <p>Масса, кг 7.0</p>	2016 00
16.	«	ЖСП47-70		то же	<p>Тип источника света ДНаТ</p> <p>Мощность источника света, Вт 70</p> <p>Исполнение по взрывозащите 1ExdeII CT6</p> <p>Габариты (высота x диаметр, длина), мм 360 x 190</p>	2364 00

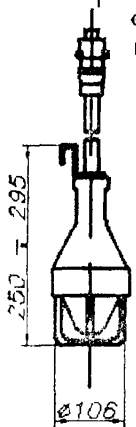
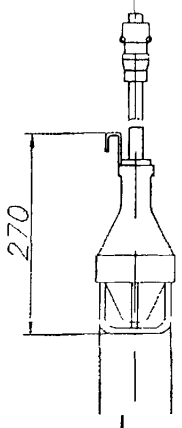
№ п/п	Наименование оборудования изделия	Тип, марка. Код ОКП	ГОСТ или ТУ	Завод-изготовитель	Распределение света	Мощность, Вт	Источник света	Тип цоколя	Габаритные размеры, мм	Масса, кг	
17.1	Светильники взрывобезопасные переносные	СПВ-25		ЗАО Светотехнический завод «Сатурн» г.Москва	Предназначены для работы во взрывоопасных помещениях, в которых возможно образование взрывоопасных смесей газов и паров с воздухом. Светильниками можно пользоваться как ручным фонарем и как подвесной лампой. Конструкция светильника выдерживает давление взрыва и исключает передачу взрыва в окружающую среду. Корпус с маркировкой ВЗ Т4 Климатическое исполнение: УХЛ						1,2
		симметричное 25 ЛОН В15d/18 (250-295) x 106				Конструкцией светильника предусмотрена освещенность в круге 0,5 м на расстоянии 1 м на вертикальной плоскости не более 15 лк. Светильник выдерживает превышение температуры на наружной поверхности защитного колпака не более 60°C					
17.2		СПВ-27м			симметричное 25 лампа накаливания С13-25 В15d/18 270 x 106						1,2
	симметричное 25 лампа накаливания С13-25 В15d/18 270 x 106				Конструкцией светильника предусмотрена освещенность в круге 0,5 м на расстоянии 1 м на вертикальной плоскости не более 10 лк. Температура окружающего воздуха от -45 до 45 °С						

Предназначены для работы во взрывоопасных помещениях, в которых возможно образование взрывоопасных смесей газов и паров с воздухом. Светильниками можно пользоваться как ручным фонарем и как подвесной лампой.
 Конструкция светильника выдерживает давление взрыва и исключает передачу взрыва в окружающую среду.
 Корпус с маркировкой ВЗ Т4
 Климатическое исполнение: УХЛ

Светильник поставляется:	Цена, руб
без кабеля	1086.00
с кабелей длиной 10 м	1566.00
с кабелей длиной 30 м	3096.00

Светильник поставляется:	Цена, руб
без кабеля	1944 00
с кабелей длиной 10 м	2631 00
с кабелей длиной 30 м	3228.00

6. УКАЗАТЕЛИ И ТРАНСПОРАНТЫ СВЕТОВЫЕ.

92

№ п/п	Наименование оборудования изделия	Тип, марка. Код ОКП	ГОСТ или ТУ	Завод-изготовитель	Технические характеристики	Цена с НДС, руб.
1.	Указатели световые	УСН; УСП	ТУ 3461-005-01404892-98	Завод светотехнической аппаратуры, г. Казань	<p>Указатели световые УСН и УСП в настенном и подвесном исполнении предназначены для монтажа в административных и культурно-зрелищных зданиях, в учебных и медицинских учреждениях, в подъездах жилых домов Двойной корпус из алюминиевого профиля Источником света являются лампы накаливания мощностью 25 Вт с цоколем Е-14 и люминесцентные лампы мощностью 11 Вт Надписи выполняются на самоклеющейся пленке</p> <p>Для УСН-808 «ВЫХОД»: Масса не более 1,6 кг Габаритные размеры – 320 x 130 x 90 мм.</p> <p>Для остальных световых указателей Габаритные размеры до 1500 x 1000 x 90 мм (по требованию)</p> <p>Климатическое исполнение У4 Степень защиты IP43</p>	
2.	Указатели на световых диодах	УА1	ТУ 3461-006-42139551-02	то же	<p>Адресные указатели выполнены в ударопрочном исполнении в металлическом корпусе с полимерным покрытием</p> <p>Табло с указанием названия улицы и номера дома Специальные винты исключают несанкционированную разборку световых указателей Для подсветки указателей в темное время суток используется светодиодные линейки, включенные параллельно, что обеспечивает практически неограниченный ресурс работоспособности указателей в связи с высокой надежностью светодиодов</p> <p>Потребление энергии указателем составляет 2,8 Вт, масса не более 1,5 кг</p> <p>Габаритные размеры указателя изготавливаются в соответствии с текстом, по требованию заказчика</p> <p>Климатическое исполнение У1 Степень защиты IP54</p>	
3.	Светильник	НББ.02-25	ТУ 3461-003-03964632-95	ООО «Ивановское УПП Электро» ВОС г. Иваново	<p>Вариант светильника с пиктограммой используется в качестве указателя и по желанию заказчика может быть выполнен в различных вариантах</p> <p>Номинальная мощность, В 25</p> <p>Напряжение / частота 220 В / 50 Гц</p> <p>Габаритные размеры, мм 80 x 190 x 140</p> <p>Масса, кг 0,56</p>	

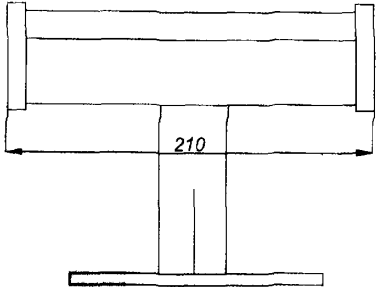
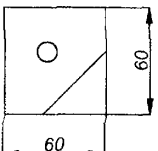
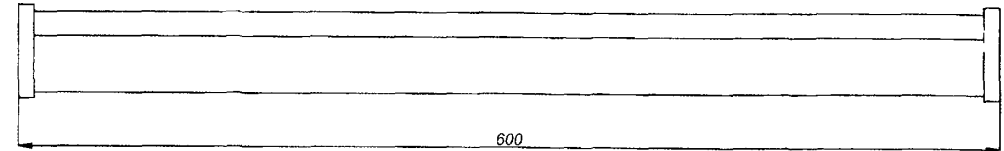
№ п/п	Наименование оборудования изделия	Тип, марка. Код ОКП	ГОСТ или ТУ	Завод-изготовитель	Технические характеристики	Цена с НДС, руб.																																													
4.	Светильники для подсветки табличных указателей 	УС-01; УСД-02	ТУ 3461-007-42139551-02	Завод светотехнической аппаратуры, г. Казань 	Светильники для подсветки указателей названия улиц и номеров домов изготовлены в ударопрочном исполнении с защитой от несанкционированного доступа с применением светодиодов и предназначены для освещения в темное время суток существующих обычных указателей. Могут использоваться для освещения купе поездов и т.п. Климатическое исполнение У1 Степень защиты IP54 Масса, кг УС-01 1,1 УСД-02 1,8 																																														
5.	Транспаранты световые	ЛБУ 1; ЛБУ 2; ЛБУ 3; ЛБУ 4	ТУ 3461-004-03971158-2001	ООО БСРП «БЛЮС» ВОГ, г. Белорецк	Предназначены для обозначения наименования улиц и номеров домов в городах и других населенных пунктах, а также в рекламно-информационных целях для устройства различных указателей, названий по специальному заказу Устанавливаются на стенах и конструкциях зданий и сооружений <table border="1" data-bbox="583 1011 1684 1355"> <thead> <tr> <th>Характеристики</th> <th>ЛБУ 1</th> <th>ЛБУ 2</th> <th>ЛБУ 3</th> <th>ЛБУ 4</th> </tr> </thead> <tbody> <tr> <td>Напряжение /частота</td> <td colspan="4">220 В / 50 Гц</td> </tr> <tr> <td>Тип люминесцентной лампы</td> <td>ЛБ 40</td> <td>КЛ 18/ТБЦ</td> <td>ЛБ 40</td> <td>КЛ 18/ТБЦ</td> </tr> <tr> <td>Количество ламп, шт / мощность,Вт</td> <td>2 x 40</td> <td>1 x 18</td> <td>2 x 40</td> <td>1 x 18</td> </tr> <tr> <td>КПД, %</td> <td colspan="4">55</td> </tr> <tr> <td>Степень защиты</td> <td colspan="4">IP23</td> </tr> <tr> <td>Средняя освещенность полотна ЛК</td> <td colspan="4">400</td> </tr> <tr> <td>Габаритные размеры мм</td> <td>1235x400x84</td> <td>450x400x84</td> <td>1235x300x84</td> <td>350x300x84</td> </tr> <tr> <td>Климатическое исполнение</td> <td colspan="4">УХЛ 1</td> </tr> </tbody> </table>	Характеристики	ЛБУ 1	ЛБУ 2	ЛБУ 3	ЛБУ 4	Напряжение /частота	220 В / 50 Гц				Тип люминесцентной лампы	ЛБ 40	КЛ 18/ТБЦ	ЛБ 40	КЛ 18/ТБЦ	Количество ламп, шт / мощность,Вт	2 x 40	1 x 18	2 x 40	1 x 18	КПД, %	55				Степень защиты	IP23				Средняя освещенность полотна ЛК	400				Габаритные размеры мм	1235x400x84	450x400x84	1235x300x84	350x300x84	Климатическое исполнение	УХЛ 1				490,00 250,00 475,00 235,00
Характеристики	ЛБУ 1	ЛБУ 2	ЛБУ 3	ЛБУ 4																																															
Напряжение /частота	220 В / 50 Гц																																																		
Тип люминесцентной лампы	ЛБ 40	КЛ 18/ТБЦ	ЛБ 40	КЛ 18/ТБЦ																																															
Количество ламп, шт / мощность,Вт	2 x 40	1 x 18	2 x 40	1 x 18																																															
КПД, %	55																																																		
Степень защиты	IP23																																																		
Средняя освещенность полотна ЛК	400																																																		
Габаритные размеры мм	1235x400x84	450x400x84	1235x300x84	350x300x84																																															
Климатическое исполнение	УХЛ 1																																																		

№ п/п	Наименование оборудования изделия	Тип, марка. Код ОКП	ГОСТ или ТУ	Завод-изготовитель	Технические характеристики	Цена с НДС, руб.																										
6.	Указатели световые	СУВ-М; СУВ-Н; СУП-М	ТУ 36-101-82	ОАО «Казанский завод электроконструкций», г.Казань	<p>Указатели СУВ-М и СУВ-Н предназначены для световой информации о месте выхода из затемненных помещений. Указатели устанавливаются над дверными проемами, воротами, проходами в производственных, общественных и административных помещениях.</p> <p>Указатели СУП-М служат для информации о номерах подъездов и квартир, для освещения входа в подъезд жилого дома. Устанавливается на стене.</p> <p>Мощность ламп накаливания 25 Вт, напряжение 220 В.</p> <p>Изготавливаются из стали с лакокрасочным покрытием.</p> <table border="1" data-bbox="796 540 1685 876"> <thead> <tr> <th>Код ОКП</th> <th>Тип</th> <th>Рис.</th> <th>Место установки</th> <th>Масса, кг</th> </tr> </thead> <tbody> <tr> <td>34 4995 2011</td> <td>СУВ-М У3</td> <td rowspan="2">а</td> <td rowspan="2">на стене</td> <td rowspan="2">1,37</td> </tr> <tr> <td>34 4995 2012</td> <td>СУВ-М Т3</td> </tr> <tr> <td>34 4995 2021</td> <td>СУВ-Н У3</td> <td rowspan="2">б</td> <td rowspan="2">в нише</td> <td rowspan="2">1,43</td> </tr> <tr> <td>34 4995 2022</td> <td>СУВ-Н Т3</td> </tr> <tr> <td>34 4995 2031</td> <td>СУП-М У2</td> <td rowspan="2">в</td> <td rowspan="2">на стене</td> <td rowspan="2">1,41</td> </tr> <tr> <td>34 4995 2032</td> <td>СУП-М Т2</td> </tr> </tbody> </table>	Код ОКП	Тип	Рис.	Место установки	Масса, кг	34 4995 2011	СУВ-М У3	а	на стене	1,37	34 4995 2012	СУВ-М Т3	34 4995 2021	СУВ-Н У3	б	в нише	1,43	34 4995 2022	СУВ-Н Т3	34 4995 2031	СУП-М У2	в	на стене	1,41	34 4995 2032	СУП-М Т2	
Код ОКП	Тип	Рис.	Место установки	Масса, кг																												
34 4995 2011	СУВ-М У3	а	на стене	1,37																												
34 4995 2012	СУВ-М Т3																															
34 4995 2021	СУВ-Н У3	б	в нише	1,43																												
34 4995 2022	СУВ-Н Т3																															
34 4995 2031	СУП-М У2	в	на стене	1,41																												
34 4995 2032	СУП-М Т2																															

7. ИЗДЕЛИЯ ЭЛЕКТРОУСТАНОВОЧНЫЕ.

95

№ п/п	Наименование оборудования изделия	Тип, марка. Код ОКП	ГОСТ или ТУ	Завод-изготовитель	Ном ток, А/ напряж., В	Число мест	Вариант установки	Регистрационный № сертификата
1.	Розетка	РА 10/16-644	ТУ 3464-007-03964862-96	ООО МПО «Электротехника» ВОС, г.Москва	10 / 250	1	открытый с з/к	РОСС RU ME04 B01026
2.	то же	РА 10/16-508	то же	то же	10 / 250	1	открытый с з/к с зац шторками	РОСС RU ME04 B01026
3.	«	РА 6-273	ТУ 3464-001-02831863-93	«	6 / 250	1	открытый с пл монт	РОСС RU ME64 B04389
4.	«	РА 10-162	ТУ 3464-007-03964862-96	«	10 / 250	1	открытый	РОСС RU ME04.B01026
5.	«	РА 10/16-508	то же	«	10 / 250	1	открытый с з/к с зац шторками	РОСС RU ME04 B01026
	«	РА 6-262	ТУ 3464-001-02831863-93	«	6 / 250	1	открытый	РОСС RU ME64 B04389
7,	«	РА 10-831	ТУ 3464-001-03964862-96	«	10 / 250	2	открытый с з/к	РОСС RU ME04 B01026
8.	«	РА10-386	ТУ 3464-007-03964862-96	«	10 / 250	2	открытый с монт пластиной	то же
9.	«	РС 10/16-641	то же	«	10 / 250	1	скрытый с з/к	РОСС RU ME04.B01025
10.	«	РС 10 /16-506	«	«	10 / 250	1	скрытый с з/к с зац шторками	РОСС RU ME04.B01025
11.	«	РС 10-182	«	«	10/ 250	1	скрытый	РОСС RU ME04 B01025
12.	«	РС 6-280	«	«	6 / 250	1	скрытый	РОСС RU ME64 B04390
13.	«	РС 6-263	ТУ 3464-001-02831863-93	«	6 / 250	1	скрытый	РОСС RU ME64 B04390
14.	«	РС 10-392	ТУ 3464-007-03964862-96	«	10 / 250	2	скрытый	РОСС RU ME04 B01025
15.	«	РС 10-829	то же	«	10 / 250	2	скрытый с з/к	РОСС RU ME04 B01025
	серии «Нептун»							
16.	Розетка двухполюсная	РС 10/16-258 УХЛ4 34 6443 1515	ТУ 3464-002-31895692-95	ЗАО «Летен», г.Дубна	10(16)/250		скрытый	Обозначение основного конструкторского док-та – 802 21

№ п/п	Наименование оборудования изделия	Тип, марка. Код ОКП	ГОСТ или ТУ	Завод-изготовитель	Ном ток, А/ напряж., В	Число мест	Вариант установки	Регистрационный № сертификата
17.	Розетка двухполюсная	РА 10/16-701 УХЛ4 34 6442 1601	ТУ 3464-002-31895692-95	ЗАО «Летен», г.Дубна	10(16)/250		открытый	Обозначение основного конструкторского док-та – 802 20
18.	то же	РС 10/16-160 УХЛ4 34 6443 1847	ТУ 3464-002-31895692-95	то же	10(16)/250		скрытый с защитными шторками	Обозначение основного конструкторского док-та – 802 22
19.	«	РА 10/16-023 УХЛ4 34 6442 1712	ТУ 3464-002-31895692-95	«	10(16)/250		открытый с защитными шторками	Обозначение основного конструкторского док-та – 802 23
20.	Розетка двойная	РС 10/16-262 УХЛ4 34 6443 1517	ТУ 3464-002-31895692-95	«	10(16)/250	2	скрытый с защитными шторками	Обозначение основного конструкторского док-та – 802 26
21.	Розетка	РС 10/16-126 УХЛ4 34 6443 1601	ТУ 3464-002-31895692-95	«	10(16)/250		скрытый с боковым заземл. конт	Обозначение основного конструкторского док-та – 802 32
22.	то же	РА 10/16-259 УХЛ4 34 6442 1522	ТУ 3464-002-31895692-95	«	10(16)/250		открытый с боковым заземл. конт.	Обозначение основного конструкторского док-та – 802 30
23.	«	РС 10/16-509 УХЛ4 34 6443 1333	ТУ 3464-002-31895692-95	«	10(16)/250		скрытый с БЗК и защ. шторками	Обозначение основного конструкторского док-та – 802 34
24.	«	РС 10/16-004 УХЛ4 34 6442 1523	ТУ 3464-002-31895692-95	«	10(16)/250		скрытый с БЗК и защ. шторками	Обозначение основного конструкторского док-та – 802 33
серии «SIPE-1000»								
25.	Розетка двухполюсная	РС 10/16-168 УХЛ4 34 6443 1862	ТУ 3464-002-31895692-95	«	10(16)/250		скрытый	Обозначение основного конструкторского док-та – 886 11 (белый); 886 41 (слон кость), 886 71 (зол рамка)
26.	то же	РС 10/16-030 УХЛ4 34 6443 1861	ТУ 3464-002-31895692-95	«	10(16)/250		скрытый, с защитными шторками	Обозначение основного конструкторского док-та – 886 12 (белый), 886 42 (слон кость), 886 72 (зол рамка)

№ п/п	Наименование оборудования изделия	Тип, марка. Код ОКП	ГОСТ или ТУ	Завод-изготовитель	Ном ток, А/напряж., В	Число мест	Вариант установки	Регистрационный № сертификата
27.	Розетка	РС 10/16-651 УХЛ4 34 6443 1499	ТУ 3464-002-31895692-95	ЗАО «Летен», г.Дубна	10(16)/250		скрытый с боковым заземляющим контактом	Обозначение основного конструкторского док-та – 886 13 (белый), 886 43 (слон кость), 886 73 (зол рамка)
28.	то же	РС 10/16-514 УХЛ4 34 6443 1344	ТУ 3464-002-31895692-95		10(16)/250		скрытый с БЗК и защ шторками	Обозначение основного конструкторского док-та – 886 14 (белый), 886 44 (слон кость), 886 74 (зол рамка)
серии «Елена» (из пластика АБС с накладкой под «золото»)								
29	Розетка	РС 10-398		ОАО «Мосэлектроприбор», г.Москва	10	2	скрытый	Цена с НДС при 100% предопл. – 16,86 руб
30.	то же	РА 10-399		то же	10	2	открытый	Цена с НДС при 100% предопл. – 16,38 руб
31.	«	РА 10-167		«	10	1	открытый	Цена с НДС при 100% предопл. – 13,83 руб
32.	«	РС 10-179		«	10	1	скрытый	Цена с НДС при 100% предопл – 13,08 руб
33.	«	РА 10-666		«	10	1	открытый, с заземляющим контактом	Цена с НДС при 100% предопл. – 14,84 руб
34.	«	РС 10-647		«	10	1	скрытый, с заземляющим контактом	Цена с НДС при 100% предопл. – 15,78 руб
35.	«	РС 10-761		«	10	2	скрытый, с зазем. контактом	Цена с НДС при 100% предопл. – 26,64 руб
36.	«	РА 10-765		«	10	2	открытый, с заземляющим контактом	Цена с НДС при 100% предопл. – 26,38 руб
серии «НИКА» (из цветного пластика АБС и рамкой под «золото»)								
37.	Розетка	РС 10-189		«	10	1	скрытый	Цена с НДС при 100% предопл – 16,72 руб

№ п/п	Наименование оборудования изделия	Тип, марка. Код ОКП	ГОСТ или ТУ	Завод-изготовитель	Ном ток, А/напряж., В	Число мест	Вариант установки	Цена с НДС при 100% предопл., руб
38.	Розетка	РС 10-190		ОАО «Мосэлектротрибор», г.Москва	10	1	скрытая, белая с рамкой под «золото»	16,80
39.	то же	РС 10-671		то же	10	1	скрытый, с з/к	16,44
40.	«	РС 10-672		«	10	1	скрытый, с з/к, с рамкой под «золото»	17,52
41.	«	РС 10-402		«	10	2	скрытый	17,34
42.	«	РС 10-408		«	10	2	скрытый, с рамкой под «золото»	18,48
43.	«	РС 10-757		«	10	2	скрытый, с з/к	24,72
44.	«	РС 10-761		«	10	2	скрытый, с з/к, с рамкой под «золото»	25,80
	серии «Классика»							
45.	Розетка	РС 10-390		«	10	2	скрытый	16,78
46.	то же	РА 10-400		«	10	2	открытый	15,36
47.	«	РА 10-158		«	10	1	открытый	12,24
48.	«	РС 10-174		«	10	1	скрытый	12,66
49.	«	РА 10-665 «К»		«	10	1	открытый, с з/к	13,92
50.	«	РС 10-510		«	10	1	скрытый, с з/к	14,76
51.	«	РС 16-761 «К»		«	16	2	скрытый, с з/к	25,62
52.	«	РА 16-766 «К»		«	16	2	открытый, с з/к	24,36
	серии «Люкс» (из пластика АВС)							
53.	Розетка	РА 10-160		«	10	1	открытый, без накладки	9,06
54.	то же	РС 10-387		«	10	2	скрытый, с накладкой	15,00
55.	«	РА 10-383		«	10	2	открытый, без накладки	13,38

№ п/п	Наименование оборудования изделия	Тип, марка. Код ОКП	ГОСТ или ТУ	Завод-изготовитель	Ном ток, А/ напряж., В	Число мест	Вариант установки	Цена с НДС при 100% предопл., руб
	серии «Дюкс» (из пластика АБС)							
56.	Розетка	РА 10-389		ОАО «Мосэлектротрибор», г.Москва	10	2	скрытый, без накладкой	13,86
57.	то же	РС 10-642		то же	10	1	скрытый, с з/к, с накладкой	12,54
58.	«	РА 10-647		«	10	1	открытый, с з/к, без накладкой	11,10
59.	Розетка брызгозащитенная из полистирола АБС	РА 10-236		«	10		открытый	12,90
60.	то же	РА 10-214		«	10		открытый, с з/к	15,90
61.	«	РА 10-221		«	10	2	открытый	24,18
62.	«	РА 10-213		«	10	2	открытый, с з/к	33,00
63.	Розетка из полистирола АБС	РА 10-161		«	10	1	открытый, без накладки	6,90
64.	то же	РС 10-191		«	10	1	скрытый	9,24
65.	«	РА 10-380		«	10	2	открытый, без накладки	8,16
66.	«	РС 10-403		«	10	2	скрытый	10,20
67.	«	РС 10-381		«	10	2	скрытый, без накладки	9,64
68.	«	РС 10-768		«	10	2	скрытый, с з/к	18,84
69.	«	РС 10-510ПС		«	10	1	скрытый, с з/к	9,72
70.	«	РС 10-673		«	10	1	скрытый, с з/к	11,16
71.	«	РС 10-629		«	10	1	скрытый, с з/к, с накладкой	9,78
72.	«	РА 10-631		«	10	1	открытый, с з/к, с накладкой	7,68
73.	«	РА 10-637		«	10	1	открытый, с з/к, без накладкой	8,04

№ п/п	Наименование оборудования изделия	Тип, марка. Код ОКП	ГОСТ или ТУ	Завод-изготовитель	Ном ток, А/напряж., В	Число мест	Вариант установки	Регистрационный № сертификата
74.	Выключатель	A16-045	ТУ 3464-006-03964862-95	ООО МПО «Электротехника» ВОС, г.Москва	6 / 250	1	открытый, с подсветкой, белый	РОСС RU ME64 В 04538
75.	то же	A1 10-010	ТУ 3464-016-03964862-99	то же	10 / 250	1	открытый, белый	РОСС RU ME04 В 00960
76.	« (переключатель)»	A6 10-009	то же	«	10 / 250	1	открытый, белый	РОСС RU ME04 В01138
77.	Выключатель	A16-042	ТУ 3464-006-03964862-95	«	6 / 250	1	открытый, коричневый	РОСС RU ME04 В01002
78.	то же	A16-013	ТУ 3464-010-03964862-98	«	6 / 250	1	открытый, белый	РОСС RU ME04 В01002
79.	«	A5 10-008	ТУ 3464-016-03964862-99	«	10 / 250	2	открытый, белый	РОСС RU ME04 В00960
80.	«	A56-006	ТУ 3464-006-03964862-95	«	6 / 250	2	открытый, коричневый	РОСС RU ME04 В01003
81.	«	A56-011	то же	«	6 / 250	2	открытый, белый	РОСС RU ME04 В01003
82.	«	C16-051	«	«	6 / 250	2	скрытый, с подсветкой, белый	РОСС RU ME64 В04538
83.	«	C1 10-048	ТУ 3464-016-03964862-99	«	10 / 250	1	скрытый, белый	РОСС RU ME04 В00960
84.	« (переключатель)»	C6 10-004	ТУ 3464-006-03964862-99	«	10 / 250	1	скрытый, белый	РОСС RU ME04 В01139
85.	«	C16-044	ТУ 3464-006-03964862-95	«	6 / 250	1	скрытый, коричневый	РОСС RU ME04 В01001
86.	«	C16-010	ТУ 3464-010-03964862-95	«	6 / 250	1	скрытый, белый	РОСС RU ME04 В01001
87.	Выключатель двухклавишный	C56-036	ТУ 3464-006-03964862-95	«	6 / 250	2	скрытый, коричневый	РОСС RU ME64 В 01003
88.	то же	C5 10-011	ТУ 3464-016-03964862-99	«	10 / 250	2	скрытый, белый	РОСС RU ME04 В00960

№ п/п	Наименование оборудования изделия	Тип, марка. Код ОКП	ГОСТ или ТУ	Завод-изготовитель	Ном ток, А/напряж., В	Число мест	Вариант установки	Регистрационный № сертификата
серии «Нептун»								
89.	Выключатель одноклавишный	С1 10-013 УХЛ4 34 6422 1236	ТУ 3464-001-31895692-95	ЗАО «Летен», г.Дубна	10/250	1	скрытый	Обозначение основного конструкторского док-та – 802 00
90.	то же	А1 10-007 УХЛ4 34 6421 5301	ТУ 3464-001-31895692-95	то же	10/250	1	открытый	Обозначение основного конструкторского док-та – 802 01
91.	Выключатель двухклавишный	С1 10-014 УХЛ4 34 6422 1237	ТУ 3464-001-31895692-95	«	10/250	2	скрытый	Обозначение основного конструкторского док-та – 802 02
92.	Выключатель двухклавишный	БА1 10-091 УХЛ4 34 6421 4501	ТУ 3464-001-31895692-95	«	10/250	2	открытый	Обозначение основного конструкторского док-та – 802 03
93.	Выключатель кнопочный	С1 6-047 УХЛ4 34 6422 1411	ТУ 3464-001-31895692-95	«	6/250		скрытый, без этикетки	Обозначение основного конструкторского док-та – 802 06
94.	то же	А1 6-043 УХЛ4 34 6421 1195	ТУ 3464-001-31895692-95	«	6/250		открытый, без этикетки	Обозначение основного конструкторского док-та – 802 07
95.	«	С1 6-048 УХЛ4 34 6422 1412	ТУ 3464-001-31895692-95	«	6/250		скрытый, с этикеткой	Обозначение основного конструкторского док-та – 802 11
96.	«	А1 6-044 УХЛ4 34 6421 1196	ТУ 3464-001-31895692-95	«	6/250		открытый, с этикеткой	Обозначение основного конструкторского док-та – 802 12
серии «SIPE-1000»								
97.	Выключатель одноклавишный	С 5 10-019 УХЛ4 34 6422 1246	ТУ 3464-001-31895692-95	«	10/250		скрытый	Обозначение основного конструкторского док-та – 886 01 (белый) 886 31 (слон кость), 886 61 (зол рамка)
98.	Выключатель двухклавишный	С 5 10-011 УХЛ4 34 6423 2229	ТУ 3464-001-31895692-95	«	10/250		скрытый	Обозначение основного конструкторского док-та – 886 05 (белый), 886 35 (слон кость), 886 65 (зол рамка)

№ п/п	Наименование оборудования изделия	Тип, марка, Код ОКП	ГОСТ или ТУ	Завод-изготовитель	Ном ток, А/напряж., В	Число мест	Вариант установки	Регистрационный № сертификата
99.	Переключатель одноклавишный	С 6 10-003 УХЛ4 34 6422 5401	ТУ 3464-001-31895692-95	ЗАО «Летен», г.Дубна	10/250		скрытый	Обозначение основного конструкторского док-та – 886 06 (белый), 886 36 (слон кость) 886 66 (зол рамка)
100	Переключатель двухклавишный	Б2В С6 10-001 УХЛ4 34 6472 1139	ТУ 3464-001-31895692-95	то же	10/250		скрытый (два переключателя на общ осн.)	Обозначение основного конструкторского док-та – 886 08 (белый), 886 38 (слон кость), 886 68 (зол рамка)
101	Переключатель кнопочный с индикацией	С1 10-020 УХЛ4 34 6422 1247	ТУ 3464-001-31895692-95	«	10/250		скрытый	Обозначение основного конструкторского док-та – 886 10 (белый), 886 40 (слон кость), 886 70 (зол рамка)
	серии «Елена» (из пластика АБС с накладкой под «золото»)							
102	Выключатель 1-клавишный)	С 16-054		ОАО «Мосэлектроприбор», г.Москва	6		скрытый	Цена с НДС при 100% предопл – 17,04 руб
103	То же, 2-клавишный	С66-040		то же			скрытый	Цена с НДС при 100% предопл – 19,02 руб
104	То же, 3-клавишный	С056-049		«			скрытый	Цена с НДС при 100% предопл – 28,68 руб
105	То же	А16-049		«			открытый	Цена с НДС при 100% предопл – 16,32 руб
106	То же, 2-клавишный	А66-027		«			открытый	Цена с НДС при 100% предопл – 17,34 руб
	серии «НИКА» (из цветного пластика АБС и рамкой под «золото»)							
107	Выключатель 1-клавишный	С110-071		«			скрытый	Цена с НДС при 100% предопл – 23,34 руб
108	то же	С110-072		«			скрытый	24,48
109	«	СС110-060		«			скрытый, с индикацией	31,80
110	«	СС100-073		«			скрытый, с индикацией	32,70

№ п/п	Наименование оборудования изделия	Тип, марка. Код ОКП	ГОСТ или ТУ	Завод-изготовитель	Ном ток, А/напряж., В	Число мест	Вариант установки	Цена с НДС при 100% предопл., руб
111	Выключатель 2-клавишный	C510-041		ОАО «Мосэлектроприбор», г.Москва			скрытый	26,88
112	то же	C510-042		то же			скрытый	27,78
113	то же, 3-клавишный	C 05 10-026					скрытый	28,66
114	то же, 3-клавишный	C 05 10-031		«			скрытый	29,46
115	То же	C16-052		«			скрытый	16,02
116	то же, 2-клавишный	C66-038		«			скрытый	18,00
117	то же, 3-клавишный	C066-050		«			скрытый	27,60
118	То же	A16-050		«			открытый	15,30
119	то же, 2-клавишный	A66-028		«			открытый	16,32
120	Выключатель брызгозащищенный	A14-100		«			из полистирола АБС	20,76
121	Выключатель 1-клавишный	A16-040П		«			открытый, из полистирола	10,80
122	Выключатель 2-клавишный	A56-004П		«			открытый, из полистирола	12,96
123	Выключатель 1-клавишный	C16-043П		«			скрытый, из полистирола	11,76
124	Выключатель 2-клавишный	C56-006П		«			скрытый	13,98
	серия «Даяна» (из белого АБС-пластика) Сертификат соответствия № РОСС RU.АЯ46.В16535 действует до 15.08.2004г.							
125	Выключатель 1-клавишный	C110-053	ТУ 3464-001-32476017-01	ООО «Московское УПП №11 ВОС», г.Москва	10 / 250		скрытый	28,50

№ п/п	Наименование оборудования изделия	Тип, марка. Код ОКП	ГОСТ или ТУ	Завод-изготовитель	Ном ток, А/напряж., В	Число мест	Вариант установки	Цена с НДС при 100% предопл., руб
126	Выключатель 2-клавишный	С510-029	ТУ 3464-001-32476017-01	ООО «Московское УПП №11 ВОС», г.Москва	10 / 250		скрытый	32,70
127	Выключатель 3-клавишный	С0510-023	то же	то же	10 / 250		скрытый	37,08
Сертификат соответствия № РОСС RU.АЯ46.В16534 действует до 15.08.2004г.								
128	Розетка двухполюсная	РС10-186	ТУ 3464-002-32476017-95	«	10 / 250	1	скрытый	18,66
129	То же	РС16-669	то же	«	16 / 250	1	скрытый	21,48
130	Выключатель с дистанционным управлением	С12,5-003	ТУ 3464-006-32476017-00	«	Сертификат соответствия № РОСС RU.МЕ04.В00923 действует до 31.08.2003г. Выключатель обеспечивает: управление любым пультом ДУ или легким прикосновением руки; плавное (1,5 сек.) включение и выключение; плавная регулировка и запоминание уровня яркости; имитацию присутствия людей, включение через 12 часов			370,80
131	Выключатель - диммер	С16-65	ТУ 3464-006-32476017-00	«	Сертификат соответствия № РОСС RU.МЕ04.В00922 действует до 31.08.2003г. Выключатель бесконтактный с фазовым регулятором мощности обеспечивает мощность до 15000 Вт, полный диапазон плавной регулировки от 0 до 100 % мощности, нечувствительность регулятора к колебаниям напряжения в сети			204,00
132	Выключатель-регулятор с сенсорным управлением	С14-003		«	Выключатель-регулятор с сенсорным управлением обеспечивает ♦ управление касанием руки; ♦ плавная регулировка и запоминание уровня яркости; ♦ оперативное включение и выключение, ♦ световая индикация			
					4 / 250		скрытый	

8. ЛАПМЫ.

1. Лампы накаливания кварцевые галогенные типа КГ.

Лист 1

Листов 2

105

НАЗНАЧЕНИЕ: Лампы типа КГ широко применяются в качестве источника света для прожекторов различного назначения для освещения помещений производственного и культурно-спортивного назначения для целей архитектурного и рекламного освещения и т.п.

Пример обозначения:

КГ 220-500 где

КГ – кварцевая галогенная лампа

220 – номинальное значение напряжения питания, В

500 – мощность лампы, Вт,

дополнительная буква Д после первых двух букв означает применение в лампе дифференцированного тела накала



РИС /FIG 1



РИС /FIG 2

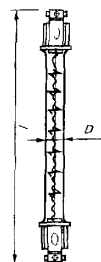

РИС /FIG 3

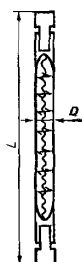

РИС /FIG 4

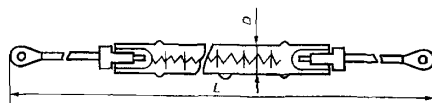

РИС /FIG 5

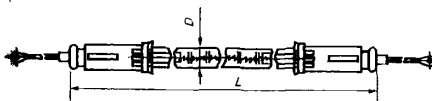

РИС /FIG 7



РИС /FIG 6

ТИП	НАПРЯЖ. В	МОЩН. Вт	СВЕТОВОЙ ПОТОК, ЛМ	ЦВЕТО- ВАЯ ТЕМПЕРА- ТУРА К	СРЕДНИЙ ПРОДОЛЖ. ГОР.Ч	ГАБАРИТЫ, ММ			ТИП ЦОКОЛЯ	РИС.
						L	D	H		
КГ 110-500	110	500	13000	3200	400	132	11		R7s	2
КГ 110-500-1	110	500	13000	3200	400	132	11		плоск мет	1
КГ 110-630	110	630	16250		75	132	11		R7s	2
КГ 110-1000	110	1000	26000	3200	500	180	11		плоск мет	1
КГ 110-1000-1	110	1000	26000	3200	500	180	11		R7s	2
КГ 110-2000	110	2000	53000	3200	600	470	15		спец /spec	3
КГ 110-5000	110	5000	126000	3200	2000	520	27		K27s/96-1	4
КГ 110-10000	110	10000	265000	3200	570	675	37		K27s/96-1	5
КГ 120-1500	120	1500	33000		400	165	15		R7s	2
КГ 220-300	220	300	20***		1000	117	6		R7s	2
КГ 220-360	220	360	7500		250	180	8		R7s	2
КГ 220-425	220	425	6600	2800	500	280	8		R7s	2
КГ 220-500	220	500	14000	3200	150	132	11		плоск мет	1
КГ 220-500-1	220	500	14000	3200	150	132	11		R7s	
КГ 220-500-4	220	500	9500		2000	117	6		R7s	2
КГ 220-500-5	220	500	9500		1500	119	12		R7s	2
КГ 220-500-6	220	500	9500		1500	132	12			
КГ 220-1000-3	220	1000	26000	3200	400	180	11		плоск мет	1
КГ 220-1000-4	220	1000	26000	3200	420	180	11		R7s	2
КГ 220-1000-5	220	1000	22000		2000	189	12		R7s	
КГ 220-1000-8	220	1000	22000		1500	189	12		R7s	2
КГ 220-1500	220	1500	33000		2000	254	12		R7s	2
КГ 220-1500-2	220	1500	33000		1500	254	12		R7s	2
КГ 220-1800-1	220	1800		2500	3000	517	16	114	спец./spec	6
КГ 220-2000-2	220	2000	54900	3200	450	236	11		плоск мет	1
КГ 220-2000-3	220	2000	54900	3200	450	236	11		R7s	
КГ 220-2000-4	220	2000	44000		2000	335	12		R7s	2
КГ 220-2000-5	220	2000	54900	3200	450	470	11		спец /spec	3
КГ 220-5000	220	5000	127000	3200	2000	520	20	5	K27s/96/250	4
КГ 220-10000	220	10000	260000	3200	2000	480	27		K27s/96-1	7
КГ 220 230 200	225	200	3200		2000	119	12		R7s	2
КГ 220-230-300	225	300	5000		2000	119	12		R7s	2
КГ 220-230-500	225	500	9500		2000	119	12		R7s	2
КГ 220-230-900	225	900	22000		1500	189	12		R7s	2
КГ 220-230-1000	225	1000	22000		2000	189	12		R7s	
КГ 220-230-1300	225	1300	33000		1500	254	12		R7s	2
КГ 220-230-1500	225	1500	33000		2000	254	12		R7s	2
КГ 220-230-1750	225	1750	44000		1500	335	12		R7s	2
КГ 220 230 5000	225	5000	110000		3000	520	20	5	K27s/96-1	4
КГ 220-230-10000	225	10000	220000		3000	655	27		K27s/96-1	4
КГ 240-1000	240	1000	22000		2000	189	1	12	R7s	2
КГ 240-1500	240	1500	33000		2000	254	1	12	R7s	2
КГ 240 2000	240	2000	44000		2000	330	8	12	R7s	2
КГД 110-600	110	600	11400	3000	50000**	360	8		R7s	2
КГД 220-900	220	900	20000		30000*	380	8		R7s	2

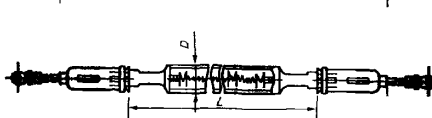
НАЗНАЧЕНИЕ: Лампы типа КГК имеют концентрированное тело накала, большое значение светового потока и используются в студийных и театральных прожекторах, осветительных приборах для кино- и телесъемок и т.п.

ТИП	НАПРЯЖ. В	МОЩН. Вт	СВЕТОВОЙ ПОТОК ЛМ	ЦВЕТО- ВАЯ ТЕМПЕР. К	СРЕДНЯЯ ПРОДОЛЖИ- ТЕЛЬНОСТЬ ГОРЧ	ГАБАРИТЫ, ММ			ТИП ЦОКОЛЯ	РИС.
						L	D	H		
КГК 110-2000	110	2000	55000		200	220	46		спец./спец.	1
КГК 110-5000	110	5000	140000	3250	300	275	68	165	G38	2
КГК 110-10000	110	10000	270000	3250	200	410	85	254	G38	3
КГК 220-2000	220	2000	58000	3250	170	220	47	125	G38	1
КГК 220-2800	220	2800		2800	400	240	46	90	PK 40d/ 80x56	4
КГК 220-3000	220	3000	85000	3250	220	265	57	165	G38	1
КГК 220-5000	220	5000	140000	3250	250	275	68	165	G38	2
КГК 220-10000	220	10000	280000	3250	270	405	85	254	G38	3

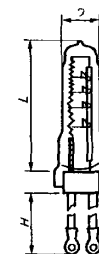

РИС./FIG 1



РИС./FIG 2

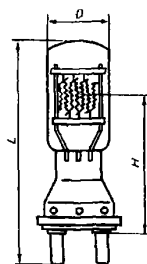

РИС./FIG 3

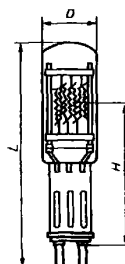

РИС./FIG 4

3. Лампы накаливания декоративные.

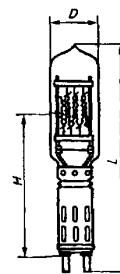
НАЗНАЧЕНИЕ: Предназначены для общего местного и декоративного освещения жилых и общественных помещений

Лист 1
Листов 2

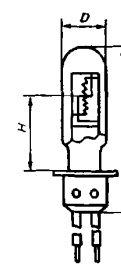
108



РИС./FIG. 1



РИС./FIG. 2

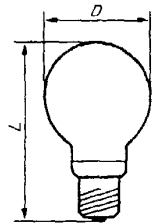

РИС./FIG. 3

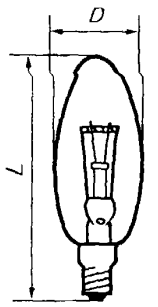

РИС./FIG. 4

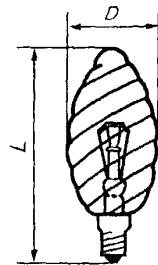

РИС./FIG. 5

ТИП	НАПРЯЖ., В	МОЩН., Вт	СВЕТОВОЙ ПОТОК, ЛМ	СРЕДНЯЯ ПРОДОЛЖ. ГОР., Ч	ГАБАРИТЫ, ММ		ТИП ЦОКОЛЯ	РИС.
					L	D		
ДС 125-135-25-1*	130	25	205	1000	103	36	E14	2, 4
ДС 125-135-40-1*	130	40	480	1000	103	36	E14	2, 4
ДС 125-135-60-1*	130	60	745	1000	103	36	E14	2, 4
ДС 220-230-25-2*	225	25	200	1000	103	36	E14	2, 4
ДС 220-230-25*	225	25	200	1000	103	36	E14	2, 4
ДС 220-230-25	225	25	200	1000	103	44	E27	7
ДС 220-230-40-1*	225	40	400	1000	103	36	E14	2, 4
ДС 220-230-60*	225	60	680	1000	103	36	E14	2, 4
ДС 220-230-60-2*	225	60	680	1000	103	36	E14	2, 4
ДС 220-235-40-5M	220	40	350	1500	103	36	E14	2, 4
ДС 220-235-60-5*	220	60	610	1500	103	36	E14	2, 4
ДС 230-240-40	235	40	420	1000	118	44	E27	7
ДС 230-240-60	235	60	710	1000	118	44	E27	7
ДС 235-245-25-1*	240	25	195	1000	103	36	E14	2, 4
ДС 235-245-40*	240	40	395	1000	103	36	E14	2, 4
ДС 235-245-40-2*	240	40	395	1000	103	36	E14	2, 4
ДС 235-245-60-1*	240	60	670	1000	103	36	E14	2, 4
ДШ 220-230-25*	225	25	200	1000	77	46	E14	8, 9
ДШ 220-230-60*	225	60	680	1000	77	46	E14	8, 9
ДШ 235-245-40*	240	40	395	1000	77	46	E14	8, 9
ДШКр 220-230-40*	225	40	500	500	110	61	E27	1
ДШО 230-240-100	235	100	1000	1000	110	65	E27	1
ДШО 230-240-100-1	235	100	1000	1000	140	80	E27	1
ДШО 230-240-100-2	235	100	1000	1000	155	95	E27	1
ДШО 230-240-100-3	235	100	1000	1000	175	110	E27	1
ДШО 230-240-100-4	235	100	1000	1000	200	130	E27	1
ДВ 230-240-40*	235	40	400	1000	100	36	E14	3
ДВ 230-240-60*	235	60	680	1000	100	36	E14	3
ДР 220-230-40	225	40	380	1000	100	36	E14	5
ДР 220-230-60	225	60	645	1000	100	36	E14	5
ДР 235-245-40	240	40	375	1000	100	36	E14	5
ДР 235-245-60	240	60	635	1000	100	36	E14	5
ДРА 230-240-40	235	40	320	1000	130	81	E27	14
ДРА 230-240-60	235	60	530	1000	130	81	E27	14
ДА 220-230-60	225	60	680	1000	80	45	E14	6
ДА 230-240-40	235	40	420	1000	110	61	E27	6
ДА 230-240-60	235	60	710	1000	110	61	E27	6
ДА 230-240-75	235	75	940	1000	110	61	E27	6
ДА 230-240-100	235	100	1360	1000	110	61	E27	6
ДА 235-245-40	240	40	395	1000	80	45	E14	11
ДАГ 220-230-60	225	60	1000	1000	80	45	E14	11
ДАГ 230-240-40	235	40	1000	1000	110	61	E27	10
ДАГ 230-240-60	235	60	1000	1000	110	61	E27	10
ДАГ 230-240-100	235	100	1000	1000	110	61	E27	10
ДАГ 235-245-40	240	40	1000	1000	80	45	E14	11
ДАЖ 220-230-60	225	60	1000	1000	80	45	E14	11

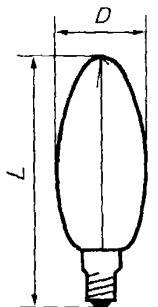

РИС./FIG 6

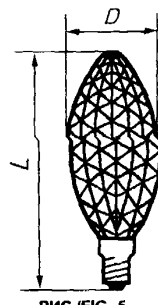

РИС./FIG. 7

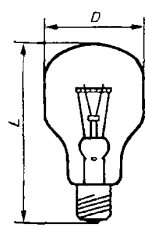

РИС./FIG 8

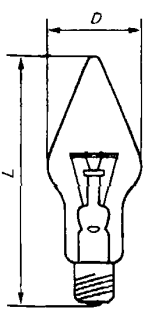

РИС./FIG 9

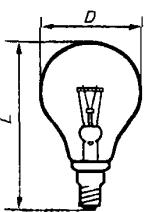

РИС./FIG 10

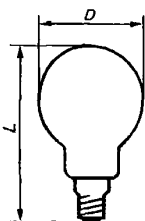

РИС./FIG. 11

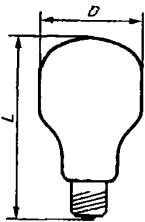

РИС./FIG 12

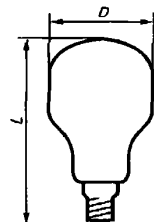

РИС./FIG 13

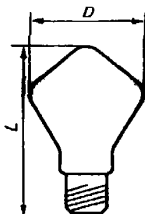

РИС./FIG. 14

ТИП	НАПРЯЖ., В	МОЩН., Вт	СВЕТОВОЙ ПОТОК, ЛМ	СРЕДНЯЯ ПРОДОЛЖ. ГОР., Ч	ГАБАРИТЫ, ММ		ТИП ЦОКОЛЯ	РИС.
					L	D		
ДАЖ 230-240-40	235	40		1000	110	61	E27	10
ДАЖ 230-240-60	235	60		1000	110	61	E27	10
ДАЖ 230-240-100	235	100		1000	110	61	E27	10
ДАЖ 235-245-40	240	40		1000	80	45	E14	11
ДАБЛ 220-230-60	225	60		1000	80	45	E14	11
ДАБЛ 230-240-40	235	40		1000	110	61	E27	10
ДАБЛ 230-240-40-1	235	40	300	1000	150	100	E27	12
ДАБЛ 230-240-60	235	60		1000	110	61	E27	10
ДАБЛ 230-240-60-1	235	60	500	1000	150	100	E27	12
ДАБЛ 230-240-75	235	75		1000	110	61	E27	10
ДАБЛ 230-240-100	235	100		1000	110	61	E27	10
ДАБЛ 230-240-100-1	235	100	900	1000	150	100	E27	12
ДАБЛ 235-245-40	240	40		1000	80	45	E14	11
ДАЗЛ 220-230-60	225	60		1000	80	45	E14	11
ДАЗЛ 230-240-40	235	40		1000	110	61	E27	10
ДАЗЛ 230-240-60	235	60		1000	110	61	E27	10
ДАЗЛ 230-240-100	235	100		1000	110	61	E27	10
ДАЗЛ 235-245-40	240	40		1000	80	45	E14	11
ДАСР 220-230-60	225	60		1000	80	45	E14	11
ДАСР 230-240-40	235	40		1000	110	61	E27	10
ДАСР 230-240-60	235	60		1000	110	61	E27	10
ДАСР 230-240-100	235	100		1000	110	61	E27	10
ДАСР 235-245-40	240	40		1000	80	45	E14	11
ДАДБЛ 230-240-40	235	40		1000	110	61	E27	13
ДАДБЛ 230-240-60	235	60		1000	110	61	E27	13
ДАДГ 230-240-40	235	40		1000	110	61	E27	13
ДАДГ 230-240-60	235	60		1000	110	61	E27	13
ДАДЖ 230-240-40	235	40		1000	110	61	E27	13
ДАДЖ 230-240-60	235	60		1000	110	61	E27	13
ДАДЗЛ 230-240-60	235	60		1000	110	61	E27	13
ДАДЗЛ 230-240-40	235	40		1000	110	61	E27	13
ДАДЗЛ 230-240-60	235	60		1000	110	61	E27	13
ДАДСР 230-240-40	235	40		1000	110	61	E27	13
ДАДСР 230-240-60	235	60		1000	110	61	E27	13

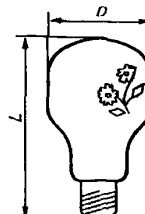
* возможно изготовление ламп в опаловых колбах

* production of the lamps in opal bulbs is permissible

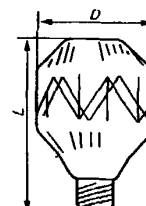
Обозначение ламп: первая буква Д – декоративная, вторая буква – форма колбы А – абажур, В – витая Д – деколь, Р – рифленая, Ш – шаровая, С – свеча следующие буквы – цвет колбы О, Г, Ж, БЛ, СР, ЗЛ, КР – опаловая, голубая, желтая, белая, сиреневая, зеленая, красная, 220-230- диапазон напряжения сети, В, в котором рекомендуется эксплуатировать лампу, 60 – мощность лампы, Вт

4. Лампы люминесцентные

ТИП	НАПРЯЖ. НА ЛАМПЕ, В	МОЩН., Вт	СВЕТОВОЙ ПОТОК, ЛМ	ЦВЕТОВАЯ ТЕМПЕР., К	СРЕДНЯЯ ПРОДОЛЖ. ГОР., Ч	ГАБАРИТЫ, ММ		ТИП ЦОКОЛЯ	РИС.
						L	D		
ЛБ 4-2	29	4	120	3450	6000	146	16	S15s/12	1
ЛБ 4-7	29	4	120		6000	150.1	16	G5	2
ЛБ 6-2	42	6	250	3450	6000	222	16	S15s/12	1
ЛБ 6-7	42	6	240		7500	226.3	16	G5	2
ЛБ 8-1	56	8	385	3450	6000	302	16	G5	2
ЛБ 8-2	56	8	385	3450	6000	298	16	S15s/12	1
ЛБ 8-5	56	8	385	3450	6000	298	16	S15s/12	1
ЛБ 8-7	56	8	350		7500	302.5	16	G5	2
ЛБ 13-2	95	13	780	3450	6000	527	16	S15s/12	1
ЛБ 13-7	95	13	770		7500	531.1	16	G5	2
ЛБЕ 10	38	10	225		6000	271.2	26.5	G13	2
ЛБ 15	55	15	800		6000	451.6	26.5	G13	2
ЛБЕ 15	55	15	420		6000	451.6	26.5	G13	2
ЛБ 18	57	18	1060		10000	604	26.5**	G13	2
ЛБ 20-2	58	20	1060		10000	604	32	G13	2
ЛБ 30	96	30	2020		10000	908.8	26.5	G13	2
ЛБ 30-2	90	30	2020		10000	908.8	32	G13	2
ЛБ 40-М	103	40	3000		12000	1213.6	40.5	G13	2
ЛБ 40	103	40	3000		10000	1213.6	38.5	G13	2
ЛБ 40-С	103	40	3000		2000***	1213.6	40	G13	2
ЛБ 40-2	106	40	3000		10000	1213.6	32	G13	2
ЛБ 65-7	110	65	4600		12000	1514.2	40.5	G13	2
ЛБУТ 20-2	58	20	1060		10000	604	32	G13	2
ЛСУТ 40-2	106	40	2800		10000	1213.6	32	G13	2
ЛБ 80-7	99	80	5200		12000	1514.2	40.5	G13	2
ЛБА 15	54	15	760		2000***	451.6	27	G13	2
ЛБЦТ 40	103	40	3000		10000	1213.6	38.5	G13	2
ЛБУ 853	61	8	300		3000	146	16.5	G5	3
ЛС 18	127/220*	18	2,4^^		8000	604	28	G13	2
ЛГ 40	103	40	1050		10000	1213.6	40,5	G13	2
ЛЖ 40	103	40	1500		10000	1213.6	40,5	G13	2
ЛЗ 40	103	40	2300		10000	1213.6	40,5	G13	2
ЛК 40	103	40	330		10000	1213.6	40,5	G13	2
ЛЕЦ 8	61	8	305		7500	302.5	16	G5	2
ЛЕЦ 13	95	13	570		7500	531.1	16	G5	2
ЛЕЦ 20	57	20	825		10000	604	38.5	G13	2
ЛЕЦ 40	103	40	2100		10000	1213.6	38.5	G13	2
ЛД 15	55	15	700		6000	451.6	26.5	G13	2
ЛД 18	57	18	880		10000	604	26.5**	G13	2
ЛД 20-2	58	20	880		10000	604	32	G13	2
ЛД 30	96	30	1650		10000	908.8	26.5	G13	2
ЛД 40-2	106	40	2300		10000	1213.6	32	G13	2
ЛД 40-М	103	40	2300		12000	1213.6	40.5	G13	2
ЛД 40	103	40	2300		10000	1213.6	38.5	G13	2
ЛД 30-2	90	30	1650		10000	908.8	32	G13	2
ЛД 65-7	110	65	3750		12000	1514.2	40,5	G13	2

НАЗНАЧЕНИЕ: Предназначены для общей освещенности помещений и промышленных помещений.

Обозначение лампы: первая буква Л – люминесцентная, следующие буквы – цвет излучения Б – белый, ТБ – тепло-белый, ХБ – холодно-белый, Д – дневной, Е – естественно белый, УФ – ультрафиолетовый, К, С, З, Г, Ж – красный, синий, зеленый, голубой, желтый, одна или две буквы Ц после обозначения цвета означают высокое (делюкс) или более высокое (суперделюкс) качество цветопередачи, следующая буква обозначает конструктивные особенности Р – рефлекторная, У – U-образная, К – кольцевая, А – амальгамная, цифры, стоящие после букв, обозначают мощность лампы, Вт.

ТИП	НАПРЯЖ. НА ЛАМПЕ, В	МОЩН., Вт	СВЕТОВОЙ ПОТОК, ЛМ	ЦВЕТОВАЯ ТЕМПЕР., К	СРЕДНЯЯ ПРОДОЛЖ. ГОР., Ч	ГАБАРИТЫ, ММ		ТИП ЦОКОЛЯ	РИС.
						L	D		
ЛД 80-7	99	80	4250		12000	1514.2	40,5	G13	2
ЛДЦ 20-2	58	20	780		10000	604	32	G13	2
ЛДЦ 30-2	90	30	1500		10000	908.8	32	G13	2
ЛДЦ 40-2	106	40	2000		10000	1213.6	32	G13	2
ЛДЦ 40	103	40	2100		10000	1213.6	38.5	G13	2
ЛДЦ 65	110	65	3000		10000	1514.2	38.5	G13	2
ЛДЦ 80	99	80	3500		10000	1514.2	38.5	G13	2
ЛТБЦЦ 20	57	20	665		10000	604	38.5	G13	2
ЛТБЦЦ 40	103	40	2000		10000	1213.6	38.5	G13	2
ЛДК 22	22	62	880		7500	215.9 ^А	30.9	G10g	4
ЛБК 22	22	62	1050		7500	215.9 ^А	30.9	G10g	4
ЛЕЦК 22	22	62	880		7500	215.9 ^А	30.9	G10g	4
ЛТБЦЦК 22	22	62	750		7500	215.9 ^А	30.9	G10g	4
ЛДК 32	32	81	1400		7500	311.2 ^А	34.1	G10g	4
ЛБК 32	32	81	1900		7500	311.2 ^А	34.1	G10g	4
ЛТБЦЦК 32	32	81	1300		7500	311.2 ^А	34.1	G10g	4
ЛДК 40	40	110	2000		7500	412.8 ^А	34.1	G10g	4
ЛБК 40	40	110	2600		7500	412.8 ^А	34.1	G10g	4
ЛТБЦЦК 40	40	110	1800		7500	412.8 ^А	34.1	G10g	4
ЛТБЦЦК 60	60	85	2200		7500	412.8 ^А	34.1	G10g	4

- * напряжение сети, В
 ** возможно изготовление ламп в трубке диаметром 32 мм
 *** минимальная наработка ч
^А вместо L указан D₁
^А мощность излучения в диапазоне 420-470 нм, Вт



РИС./FIG. 1



РИС./FIG. 2

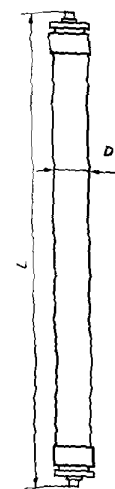

РИС./FIG. 3

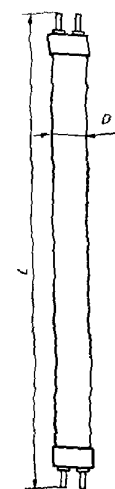

РИС./FIG. 4

5. Лампы разрядные высокого давления металлогалогенные типа ДРИ, ДРИШ и ДРИШВ.

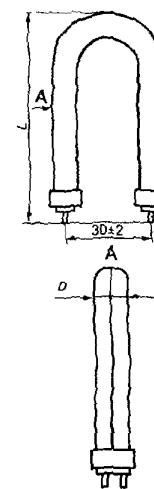
Лист 1

Листов 1

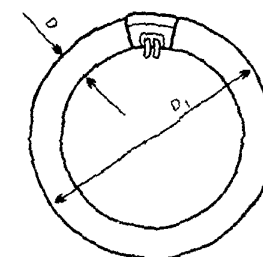
112

НАЗНАЧЕНИЕ: Лампы типа ДРИ с индексом 1М характеризуются высоким качеством цветопередачи, высокой световой отдачей и используются для освещения открытых и закрытых спортивных сооружений, площадей, производственных помещений, кино- и телесъемочных площадок.

Лампы типа ДРИШ, ДРИШВ характеризуются компактными размерами, большой единичной мощностью, малыми размерами дуги, высоким качеством цветопередачи и применяются для освещения кино- и телестудий, съемочных площадок в световых приборах театрального освещения и в аппаратуре для получения световых эффектов.

К особенностям эксплуатации ламп ДРИ с индексом 1М и ламп ДРИШ относится возможность мгновенного перезажигания ламп в горячем состоянии.

ТИП	НАПРЯЖ. НА ЛАМПЕ, В	МОШН., Вт	СВЕТОВОЙ ПОТОК, ЛМ	ЦВЕТОВАЯ ТЕМПЕР., К	ИНДЕКС ЦВЕТОПЕРЕД., Ra	СРЕДНЯЯ ПРОДОЛЖ. ГОР., Ч	ГАБАРИТЫ, ММ			ТИП ЦОКОЛЯ	РИС.
							L	D	H*		
ДРИ 400-1М	125	360	25200	6000	75	1100	330	62	175	E40	1
ДРИ 1000-1М	125	1000	80000	6000	75	1100	405	80	220	E40	1
ДРИ 1000-2М	125	1000	65000	3400	65	650	405	80	220	E40	1
ДРИ 2000-1М	230	2000	170000	6000	80	900	485	100	260	E40	1
ДРИ 3500-1М	220	3500	300000	6000	85	650	485	100	260	E40	1
ДРИШ 200-2	80	200	14000	6500***		150	76	13	9,5*	спец./спец	3
ДРИШ 575-1	95	575	44000	6000	85	600	140	21	12*	спец./спец	2
ДРИШ 575-2	95	575	44000	6500***		500	140	21	12*	спец./спец	2
ДРИШ 575-4	95	575	44000	6000	85	600	140	21	7*	спец./спец	2
ДРИШ 1200-1	100	1200	100000	6000	80	500	220	27	14*	спец./спец	2
ДРИШ 1200-2	100	1200	100000	6500***		200	220	27	14*	спец./спец	2
ДРИШ 1200-4	100	1200	100000	6000	80	500	220	27	10*	спец./спец	2
ДРИШ 2500	115	2500	220000	6000	80	400	360	30	21*	спец./спец	4
ДРИШ 2500-2	115	2500	220000	6500***		200	360	30	21*	спец./спец	4
ДРИШ 2500-3	115	2500	220000	6000		300	360	30	14*	спец./спец	4
ДРИШ 2500-4	115	2500	220000	6000	80	400	360	30	14*	спец./спец	4
ДРИШ 4000	200	4000	370000	6000	80	300	405	38	35*	спец./спец	5
ДРИШ 4000-2	200	4000	370000	6500***		200	405	38	35*	спец./спец	5
ДРИШ 7000-2	220	7000	630000	6500***		100	450	46	40*	спец./спец	5
ДРИШВ 200	80	200	14000	6000	85	100	85	20	39	GY9,5	6
ДРИШВ 575	95	575	44000	6000	85	300	145	31	70	G22	7



РИС./FIG 1



РИС./FIG 2

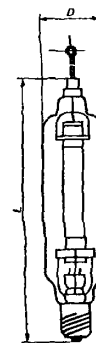

РИС./FIG 3



РИС./FIG 4



РИС./FIG 5



РИС./FIG 6



РИС./FIG 7

- * межэлектродное расстояние мм
- ** высота светового центра мм
- *** цветофотографическая температура К

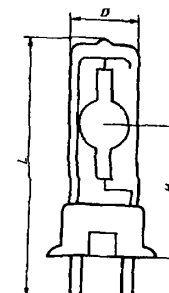
ЗАВОД-ИЗГОТОВИТЕЛЬ – ОАО «Лисма», г. Саранск

НАЗНАЧЕНИЕ: Лампы типа ДНаТ являются в настоящее время наиболее экономичными из всех существующих источников света и широко применяются для освещения улиц, автотрасс, площадей, промышленных территорий и других открытых пространств, где не предъявляется высоких требований к качеству цветопередачи

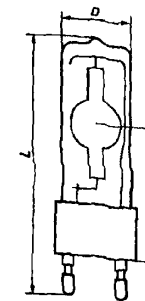
Лампы включаются в сеть переменного тока частотой 50 Гц напряжением 220 В с соответствующей пускорегулирующей аппаратурой

ТИП	НАПРЯЖ. НА ЛАМПЕ, В	МОЩН., Вт	СВЕТОВОЙ ПОТОК, ЛМ	СРЕДНЯЯ ПРОДОЛЖ. ГОР., Ч	ГАБАРИТЫ, ММ		ТИП ЦОКОЛЯ	РИС.
					L	D		
ДНаТБР35	45	35	1650/1850*	5000	138	30	E27	1
ДНаТБР50	65	50	2800/3000*	5000	138	30	E27	1
ДНаТБР70	75	70	4200/4500*	5000	143	30	E27	1
ДНаТБР100	85	100	6800/7000*	5000	165	36	E27	1
ДНаТ 150	80-110	150	14000	6000	211	48	E40	1
ДНаТ 250	85-120	250	24000	10000	260	48	E40	1
ДНаТ 400	85-120	400	47500	12000	278	48	E40	1
ДНаМТ 220	117	210	18000	5000	227	91	E40	2
ДНаМТ 350	117	340	33000	5000	292	122	E40	2

после 100 часов горения



РИС./FIG. 1



РИС./FIG. 2

9. Адреса заводов - изготовителей.

Лист 1

114

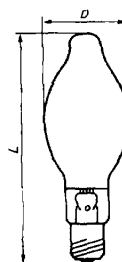
Листов 2

№ п/п	Наименование завода	Краткое наименование завода	Адрес завод	Код города	Телефон, факс.
1	ООО «Азовское УПП «Светотехника» ВОС»		346782, г Азов, Ростовская обл , пер Коллонтаевский, 86	86342	4-11-92, 4-46-36 факс 4-46-36
2	Алатырский электромеханический завод	ОАО «ЛИСМА – АЭМЗ»	429820, Чувашская Республика, г Алатырь, ул Шаумяна, 1	83531	5-00-41, 5-08-59 факс 5-01-52
3	ОАО «Ашинский светотехнический завод»	ОАО «Ашасвет»	456010, г Аша, Челябинская обл , ул Ленина, 2	35159	3-11-00, 3-28-90 факс 3-17-08
4	ООО Белорецкое социально-реабилитационное предприятие «БЛЮС» Всероссийского общества глухих	ООО БСРП «БЛЮС» ВОГ	453500, Республика Башкортостан г Белорецк, ул С Тюленина, 26	34792	4-19-94, 4-18-43 факс 4-13-43
5	ООО Волгоградское социально-реабилитационное предприятие «ФОТОН» Всероссийского общества глухих	ООО ВСРП «ФОТОН» ВОГ	400011, г Волгоград, ул Институтская, 18	8442	43-42-92 факс 43-00-16
6	ОАО «Гагаринский светотехнический завод»		215010, г Гагарин, Смоленская обл., ул Советская, 73	08135	4-37-87 факс 4-31-02; тел./ф 4-21-57
7	ООО Фирма «Индустрия»		215010, г Гагарин, Смоленская обл , ул Стройотрядовская, д.5	08135	4-32-77 тел./факс 4-07-91
8	ЗАО «Летен»		141980, г Дубна, Московской обл , ул Приборостроителей, 2	09621 код из Москвы 221	4-68-71 факс 4-55-00
9	Всероссийское общество слепых ООО «Ивановское УПП «Электро»	ООО «Ивановское УПП «Электро» ВОС	153032, г Иваново, ул Ташкентская, 104	0932	23-46-63 т /факс 23-08-91, 23-08-11
10	ОАО «ЛИСМА» – Кадошкинский электротехнический завод	ОАО «ЛИСМА-КЭТЗ»	431900, Мордовия, п Кадошкино, ул.Заводская, 1	83448	2-31-21 т/ф 2-34-20, 2-34-27
11	Казанский завод светотехнической аппаратуры ОАО «Татэлектромонтаж»	КЗСТА	420132, Республика Татарстан, г Казань, ул Адаратского, 50А, а/я 111	8432	57-17-12; 57-76-31 факс 57-75-44
12	ОАО «Казанский завод электроконструкций»		420070, г Казань, ул Журналистов 54	8432	76-75-84
12	ООО «Клинцовский завод телефонной аппаратуры»		243140, г Клинцы, Брянская обл , ул.Ногина, 49	083-36	Тел /факс 2-02-44, 2-20-37, 2-30-47
13	Завод «Вектор»		307250, г Курчатова, Курская обл , а/я 113	07131	2-12-41, 2-11-34 факс 2-11-18, 4 2-12-64
Представительство в Москве ООО «Эльф»-555 тел /факс (095) 240-48-54, 240-99-19					

Адреса заводов - изготовителей.

Лист 2

115

Листов 2

№ п/п	Наименование завода	Краткое наименование завода	Адрес завод	Код города	Телефон, факс.
14	Лихославский завод светотехнических изделий «Светотехника»	ООО «Завод Светотехника»	171210 г Лихославль Тверская обл , ул Первомайская, 51	007-08261	2-10-06 факс 2-11-38
Генеральный представитель – компания «Амира» г Москва тел (095) 236-5088 237-4633 факс (095) 237-4379					
15	ООО «Лысьвенское УПП «СВЕТ» ВОС»		618909, г Лысьва Пермская обл, ул Коммунаров, 61	34249	2-66-36, 2-68-45 факс 2-66-49
16	Светосервис – Московский опытный светотехнический завод	ОАО МОСЗ	125438, г Москва, 4-й Лихачевский пер , д 13	095	154-32-01 факс 154-32-01, 154-74-11
17	ОАО «Мосэлектробор»		105122 г Москва, Щелковское шоссе, 3	095	Тел/факс 462-37-37, 466-29-91, 462-41-42
18	ЗАО Светотехнический завод «Сатурн»		109518, г Москва, 2-й Грайворонский проезд 40А	095	171-95-39 т /факс 171-95-39, 173-39-00
19	ЗАО Светотехнический завод «МЭИ-МЭК»	ЗАО СТЗ «МЭИ-МЭК»	111250, г Москва ул Красноказарменная, д 14 корп К-Ж стр 1	095	тел /факс 918-10-71, 362-78-98
20	ЗАО «ВНИСИ-ШРЕДЕР»		129626, г Москва, 1-й Рижский пер 6	095	286-69-6-, 283-48-45 факс 286-16-95
21	ЗАО «Электролуч»		119435, г Москва, ул Большая Пироговская, 27	095	248-17-25, 248-17-14 факс 248-13-51
22	ООО «Московское УПП №11 ВОС»		121351, г Москва, ул Молодогвардейская, д 52	095	141-2296, 149-0546 т/ф 141-5525
23	ООО МПО «Электротехника» ВОС		115230, г Москва Каширское шоссе, д 1, кор 2	095	111-12-35, 111-10-92 факс 111-10-71
25	ОАО «Новосельцевский опытный завод линейной и подстанционной аппаратуры»	ОАО «НОЗЛПА»	141721 Мытищинский район, п/о Красная горка, д Новосельцево	095	576-60-88, 363-47-93 т/факс 576-70-90
26	ООО «Ревдинское учебно-производственное предприятие Всероссийского общества слепых»	ООО «Ревдинское УПП ВОС»	623270 г Ревда Свердловская обл , ул Ленина, 18	34397	4-57-25, 2-07-89 факс 4-11-29, 2-17-22
27	ОАО «Лисма»		430034 Республика Мордовия г Саранск, ш Светотехников 5	8342	22-89-68 т/ф 17-13-80 17-24-89
28	ОАО «Ардатовский светотехнический завод»	ОАО «АСТЗ»	431890, Республика Мордовия, Ардатовский район р п Тургенево ул Заводская, 73	83431	32-398, 32-179 факс 21-047