

<p><b>СССР</b></p>	<p>СТРОИТЕЛЬНЫЙ КАТАЛОГ                  ЧАСТЬ 2                  ТИПОВЫЕ ПРОЕКТЫ ПРЕДПРИЯТИЙ, ЗДАНИЙ И СООРУЖЕНИЙ</p>	<p>ЗОНАЛЬНЫЙ                  ТИПОВОЙ ПРОЕКТ                  407-3-490с.13.87</p>
<p><b>ЦИТП</b></p>	<p>ТРАНСФОРМАТОРНАЯ ПОДСТАНЦИЯ                  С ЧЕТЫРЬМА КАБЕЛЬНЫМИ ВВОДАМИ 6-10 кВ НА ДВА                  ТРАНСФОРМАТОРА МОЩНОСТЬЮ ДО 2х630 кВА                  ТИП К-42-630 М4</p>	<p>УДК 62Г.314</p>
<p>АПРЕЛЬ  <b>1988</b></p>	<p>СО СТЕНАМИ ИЗ БЛОКОВ ПИЛЬНОГО ИЗВЕСТНЯКА                  (С ВЫКАТКОЙ ТРАНСФОРМАТОРОВ В ТОРЕЦ)                  ДЛЯ СТРОИТЕЛЬСТВА В МОЛДАВСКОЙ ССР</p>	<p>На 2-х листах                  На 4-х страницах                  Страница 1</p>

ФАСАД I-2

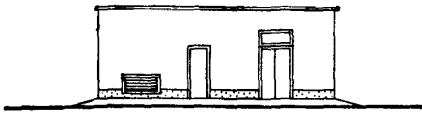

РАЗРЕЗ I-I

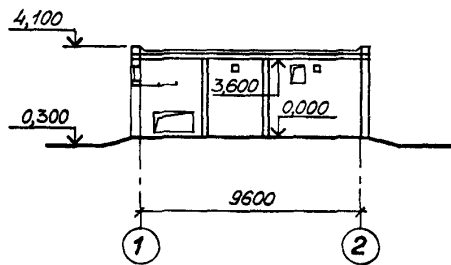

ПЛАН НА ОТМ. 0,000

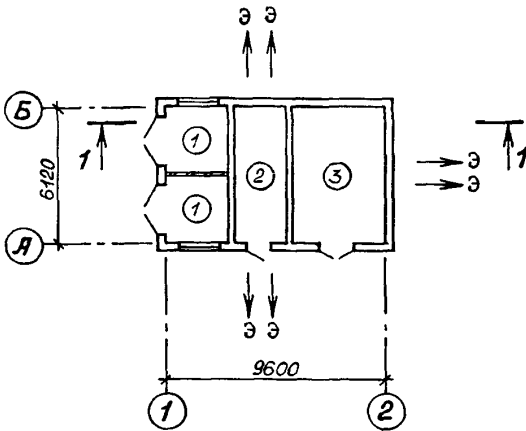

ЭКСПЛИКАЦИЯ ПОМЕЩЕНИЙ

Но-мер	Наименование	Пло-щадь, м <sup>2</sup>
1	Камера силового трансформатора	8,10
2	Помещение щита 0,4 кВ	14,20
3	Помещение РУ 6-10 кВ	25,70

ПЛАН РАЗМЕЩЕНИЯ  
 ТЕХНОЛОГИЧЕСКОГО ОБОРУДОВАНИЯ

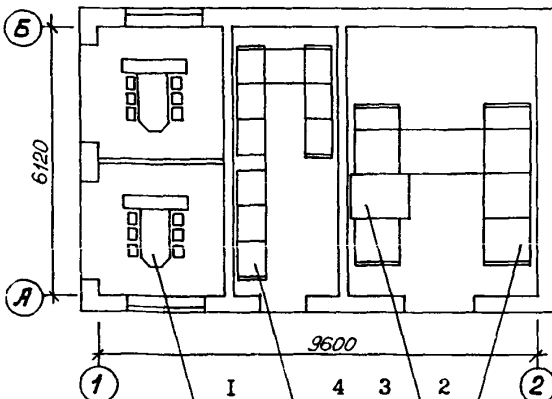

ЭКСПЛИКАЦИЯ ОБОРУДОВАНИЯ

Поз.	Наименование и марка	Количество по схемам		
		№1	№2	№3
1	Трансформатор силовой	2	2	2
2	Камера серии КСО-366	8	9	7
3	Камера серии КСО-272	-	-	I
4	Панель распределительная ЦО-70	9	9	9

ТРАНСФОРМАТОРНАЯ ПОДСТАНЦИЯ  
 С ЧЕТЫРЬМА КАБЕЛЬНЫМИ ВВОДАМИ 6-10 кВ НА ДВА  
 ТРАНСФОРМАТОРА МОЩНОСТЬЮ ДО 2х630 кВА  
 ТИП К-42-630 М4

ЗОНАЛЬНЫЙ  
 ТИПОВОЙ ПРОЕКТ  
 407-3-490с.13.87

Лист I  
 Страница 2

СХЕМЫ ЭЛЕКТРИЧЕСКИХ СОЕДИНЕНИЙ

СХЕМА № 1



СХЕМА № 3



СХЕМА № 2

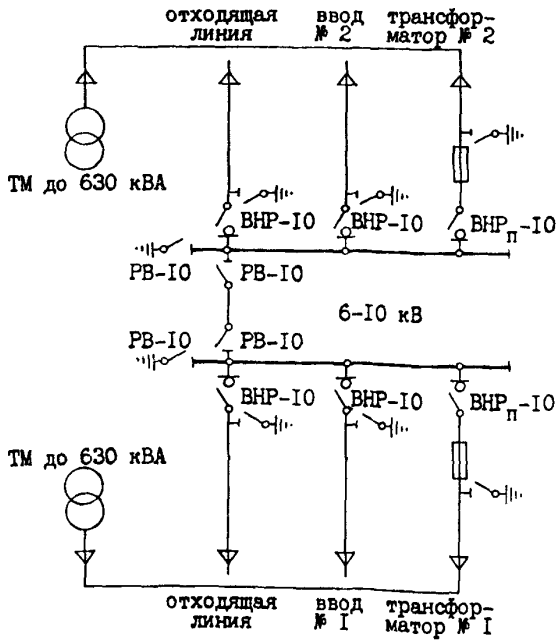

ТРАНСФОРМАТОРНАЯ ПОДСТАНЦИЯ  
С ЧЕТЫРЬМЯ КАБЕЛЬНЫМИ ВВОДАМИ 6-10 кВ НА ДВА  
ТРАНСФОРМАТОРА МОЩНОСТЬЮ ДО 2х630 кВА  
ТИП К-42-630 М4

ЗОНАЛЬНЫЙ  
ТИПОВОЙ ПРОЕКТ  
407-3-490с.13.87

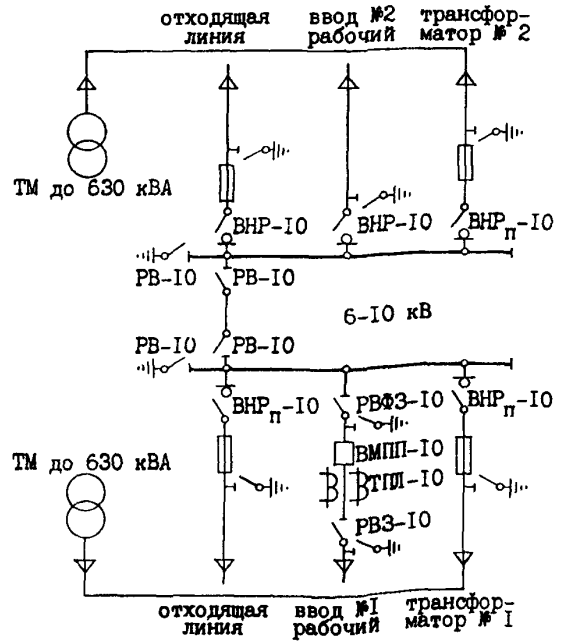
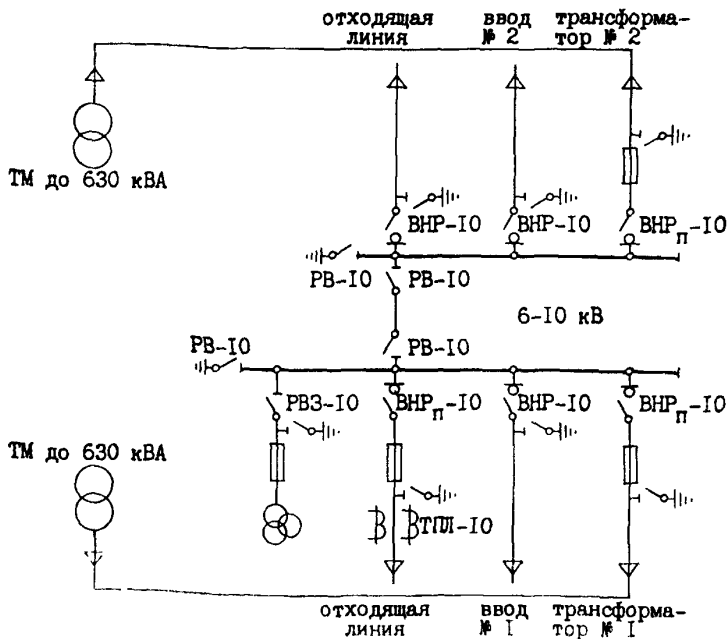
Лист 2  
Страница 3

D2BA	СТРОИТЕЛЬНЫЕ КОНСТРУКЦИИ И ИЗДЕЛИЯ	H5UA	ОТДЕЛКА
	Фундаменты - сборные бетонные блоки по ТК 7-2, том I. Типоразмеров - 3		НАРУЖНАЯ Кладка из мелких блоков пильного известняка с расшивкой швов
	Стены и перегородки - мелкие блоки пильного известняка		ВНУТРЕННЯЯ Известковая окраска. Масляная окраска столярных изделий и защита металлических деталей лакокрасочными антикоррозийными материалами
	Покрытие - сборные железобетонные плиты по ТК 7-2, том I. Типоразмеров - I		
	Перекрышки - сборные железобетонные по ТК 7-2, том I. Типоразмеров - 6	C3GA	ИНЖЕНЕРНОЕ ОБОРУДОВАНИЕ
	Кровля - рулонная, из 4-х слоев рубероида марки РКП-350Б по ГОСТ 10923-85		Отопление - технологический подогрев Вентиляция - естественная
	Полы - цементно-песчаные по бетонной подготовке		Электроснабжение - напряжение 380/220 В от выводов 0,4 кВ силовых трансформаторов
	Двери - деревянные, индивидуальные. Типоразмеров - 2	J3NB	ВЕС СНЕГОВОГО ПОКРОВА - $\frac{50 \text{ кгс/м}^2}{0,49 \text{ кПа}}$
	Ворота - деревянные, индивидуальные. Типоразмеров - I	G2DD	КЛИМАТИЧЕСКИЕ ПОДРАЙОНЫ СССР - ШБ Молдавской ССР
	Наибольшая масса монтажного элемента (плита покрытия) - 2,65 т.	G2MQ	СЕЙСМИЧНОСТЬ - 7 (основное решение), 8 баллов
J30B	СКОРОСТНОЙ НАПОР ВЕТРА - $\frac{35 \text{ кгс/м}^2}{0,34 \text{ кПа}}$	G2BE	ИНЖЕНЕРНО-ГЕОЛОГИЧЕСКИЕ УСЛОВИЯ - обычные
R2CO	СТЕПЕНЬ ОГНЕСТОЙКОСТИ - вторая		
N1BD	РАСЧЕТНАЯ ТЕМПЕРАТУРА НАРУЖНОГО ВОЗДУХА - минус 17°C.		
G3DT	ТЕХНОЛОГИЧЕСКИЙ ПРОЦЕСС		

Трансформаторная подстанция (ТП) размещается в отдельно стоящем одноэтажном здании и предназначена для электроснабжения коммунально-бытовых и промышленных потребителей в электросетях городов и поселков с амплитудным значением сквозного тока короткого замыкания до 25 кА.

Технологический процесс поступления и распределения электроэнергии на напряжениях 6-10 и 0,4 кВ в ТП - непрерывный. Максимальная проходная мощность составляет 7200 кВА при 10 кВ и 4300 кВА при 6 кВ. Максимальная мощность каждого из двух установленных трансформаторов напряжением 6-10/0,4 кВ - 630 кВА.

ТП разработаны по трем схемам, приведенным выше, в зависимости от способа резервирования, объема автоматики, защиты и измерений присоединений 6-10 кВ. Прием и распределение электроэнергии на напряжение 6-10 кВ производится через распределительное устройство, укомплектованное камерами КСО-366 (схемы №1,2) и камерами КСО-366 и КСО-272 (схема №3). В ТП предусматривается четыре кабельные линии на напряжение 6-10 кВ: две питающие и две отходящие к потребителю.

Прием и распределение электроэнергии на напряжение 0,4 кВ производится с шита 0,4 кВ, укомплектованного панелями серии ЩО-70. Максимальное количество отходящих линий 0,4 кВ равно 15. В ТП, при необходимости, может быть установлена панель уличного освещения.

Наименование	Всего	Удельный показатель	Наименование	Всего	Удельный показатель
V1IA	СТОИМОСТЬ		V1JA	ТРУДОЕМКОСТЬ	
V1IB	Общая сметная стоимость руб. 20,06	-	V1JF	Построечные трудовые затраты чел. 1520,0 час.	-
V1IL	строительно-монтажных работ " 10,52	-	V1JR	То же, на Im3 строительного объема " -	6,93
V1IO	оборудования " 9,54	-	V1JV	То же, на расчетный показатель " -	1,90
V1IS	Стоимость строительно-монтажных работ Im2 общей площади руб. -	179,06	V4KA	ЭКСПЛУАТАЦИОННЫЕ ПОКАЗАТЕЛИ	
V1IR	Стоимость строительно-монтажных работ на Im3 строительного объема " -	37,86	V4KK	Потребная электрическая мощность кВт 2	-
V1IV	Стоимость общая на расчетный показатель " -	15,92			

**ТРАНСФОРМАТОРНАЯ ПОДСТАНЦИЯ  
С ЧЕТЫРЬМЯ КАБЕЛЬНЫМИ ВВОДАМИ 6-10 кВ НА ДВА  
ТРАНСФОРМАТОРА МОЩНОСТЬЮ ДО 2х630 кВА  
ТИП К-42-630 М4**

**ЗОНАЛЬНЫЙ  
ТИПОВОЙ ПРОЕКТ  
407-3-490с.13.87**

Лист 2  
Страница 4

Наименование	Всего	Удельный показатель	Наименование	Всего	Удельный показатель
V1KA РАСХОДЫ			ТЕХНИЧЕСКИЕ ХАРАКТЕРИСТИКИ		
V1KB Расход строительных материалов			G3NB Объем строительный	м3 277,89	-
Цемент т	16,66	-	V1NP Объем строительный на расчетный показатель	" -	0,221
Цемент, приведенный к М400 "	15,92(9,51)	-	G3OC Площадь застройки	м2 72,49	-
То же, на 1м2 общей площади "	-	0,271	G3OB Общая площадь	" 58,75	-
Сталь "	1,35	-	V1OK Общая площадь на расчетный показатель	" -	0,047
Сталь, приведенная к классам А-I и ст.3 "	2,86	-			
То же, на 1м2 общей площади "	-	0,049			
То же, на расчетный показатель "	-	0,002			
Бетон и железобетон м3	66,70	-			
в том числе:					
монолитный "	31,70	-			
сборный "	35,00	-			
То же, на 1м2 общей площади "	-	1,135			
Лесоматериалы "	3,14	-			
Лесоматериалы, приведенные к круглому лесу "	4,94	-			
Мелкие блоки пильного известняка "	44,23	-			
Кирпич тыс. шт.	0,53	-			

В скобках указывается потребность в строительных материалах без учета расходов на изготовление сборных конструкций и изделий

**ДОПОЛНИТЕЛЬНЫЕ ДАННЫЕ**

Показатели приведены для I-й схемы электроснабжения на напряжение 6-10 кВ.  
Расчетный показатель - I кВА установленной мощности. Расчетных единиц - 1260.  
Сметная документация составлена в нормах и ценах 1984 г.

**В7EA**

**СОСТАВ ПРОЕКТНОЙ ДОКУМЕНТАЦИИ**

Альбом I - Электротехнические чертежи, отопление и вентиляция, спецификации оборудования и ведомости потребности в материалах (из ТП 407-3-489с.13.87)  
Альбом II - Архитектурно-строительные решения и ведомости потребности в материалах  
Альбом III - Сметы. (Стоимость дана для г.Кишинева)

**ПРИМЕНЕННЫЕ ТИПОВЫЕ ПРОЕКТЫ**

ТП 407-3-349.84. Трансформаторная подстанция с четырьмя кабельными вводами 6-10 кВ на два трансформатора мощностью до 2х400 кВА. Тип К-42-400 м4. Конструкции металлические.  
Альбом II.

Объем проектных материалов, приведенных к формату А4 - 458 форматок

**В7BA**

АВТОР ПРОЕКТА ГПИ "Молдгипрострой", 272012, г.Кишинев, ул. Ленина, 198

**В7НА**

УТВЕРЖДЕНИЕ Утвержден и введен в действие Госстроем МССР, приказ от 14.12.87г, №144  
Срок действия зонального типового проекта - 1990 г.

**В7КА**

ПОСТАВЩИК ГПИ "Молдгипрострой", 272012, г.Кишинев, ул. Ленина, 198

Инв. №

Катал. л. № 360449