

<p><b>СССР</b></p>	<p>СТРОИТЕЛЬНЫЙ КАТАЛОГ          ЧАСТЬ 3          ТИПОВАЯ ДОКУМЕНТАЦИЯ НА КОНСТРУКЦИИ, ИЗДЕЛИЯ И УЗЛЫ          ЗДАНИЙ И СООРУЖЕНИЙ</p>	<p>СТРОИТЕЛЬНЫЕ          КОНСТРУКЦИИ И          ИЗДЕЛИЯ          СЕРИЯ I.100.I-7          ВЫП. 4</p>
<p><b>ЦИТП</b></p>	<p>ИНДУСТРИАЛЬНЫЕ ИЗДЕЛИЯ КРУПНОПАНЕЛЬНЫХ 5-, 9-ЭТАЖНЫХ          ЗДАНИЙ С ВЫСОТОЙ ЭТАЖА 2,8 м И СО СТРОИТЕЛЬНЫМ          МОДУЛЕМ 15 м НА ОСНОВЕ ЖИЛЫХ ДОМОВ СЕРИИ 97</p>	<p>УДК 691.328.022-413</p>
<p>ФЕВРАЛЬ  <b>1991</b></p>		<p>На 3 листах          На 6 страницах          Страница 1</p>

D1AA ТЕХНИЧЕСКАЯ ХАРАКТЕРИСТИКА

Панели внутренних стен выполняются из бетона класса прочности на сжатие В12,5 и В15.

Армирование - пространственными арматурными каркасами, состоящими из плоских каркасов и отдельных стержней. Арматура из стали класса А-III по ГОСТ 5781-82\* и стали класса Вр-I по ГОСТ 6727-80\*.

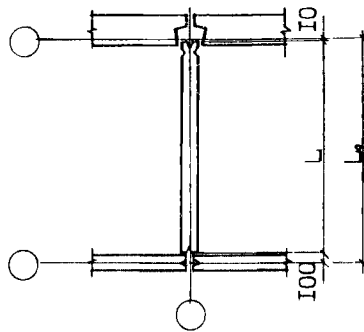

$$L_0 = L + 100 + 100$$

Рис.1

Рис.2

Рис.3



Рис.4



Рис.5

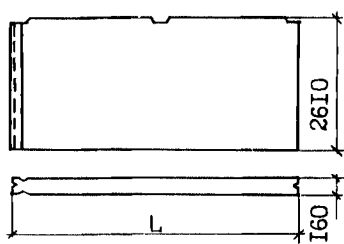

Рис.6



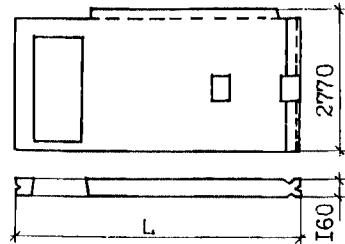

НОМЕНКЛАТУРА ИЗДЕЛИЙ

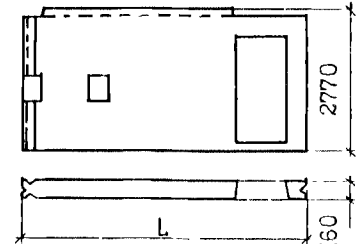
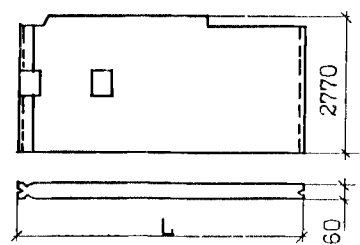
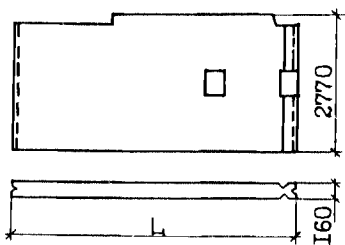
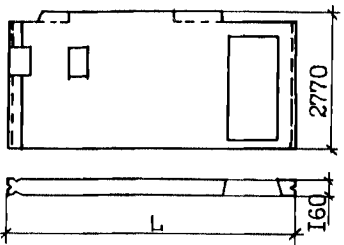
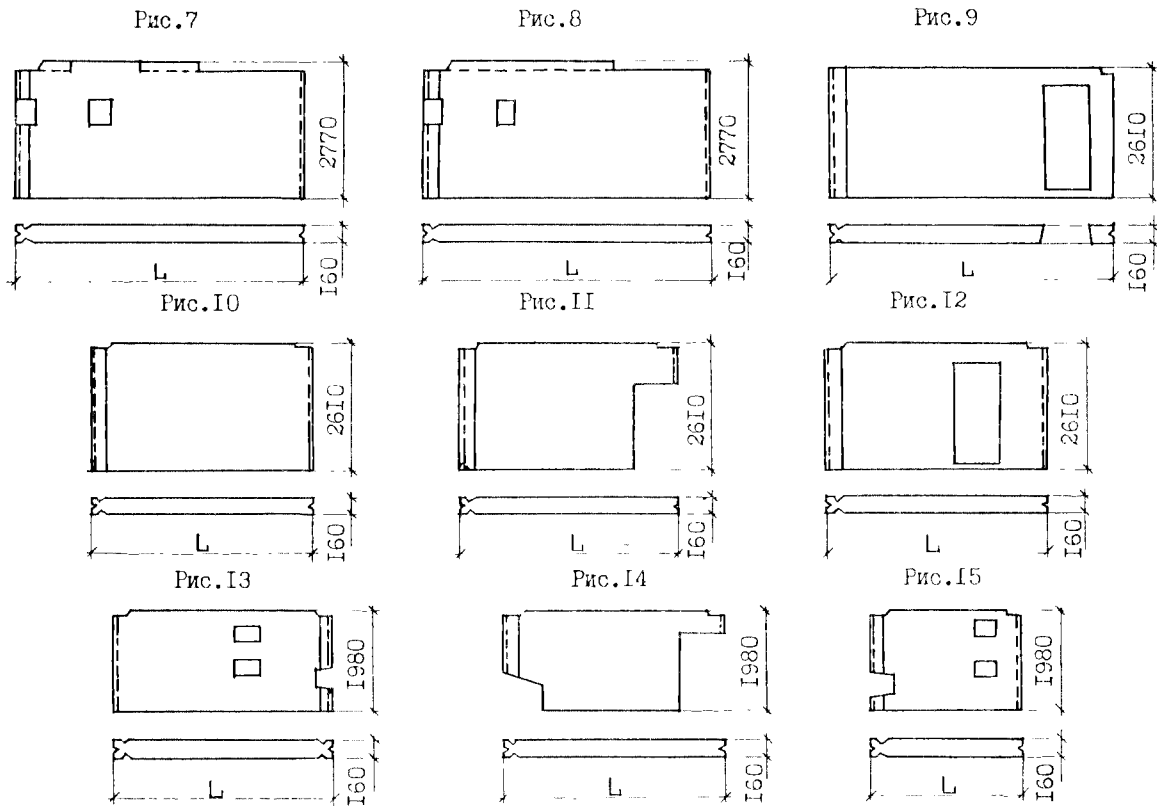
Рис.	Марка изделия	L, мм	Расход материалов			Масса изделия, т
			Объем бетона, м <sup>3</sup>	Сталь, кг		
				натуральная	приведенная к кл. А-I	
I	ПСВ 59.26.16-200Т	5890	2,44	21,03	28,63	6,10
	ПСВ 59.26.16-150Т	5890	2,44	21,03	28,63	6,10
2	ПСВ 59.28.16-200Т	5890	2,14	31,40	43,76	5,35
	ПСВ 59.28.16-150Т	5890	2,14	31,40	43,76	5,35
	ПСВ 59.28.16-200Т-6	5890	2,11	31,56	43,99	5,28
	ПСВ 59.28.16-150Т-6	5890	2,11	31,56	43,99	5,28
	ПСВ 59.28.16-200Т-I	5890	2,14	31,40	43,76	5,35
3	ПСВ 59.28.16-150Т-I	5890	2,14	31,40	43,76	5,35
	ПСВ 59.28.16-200Т-7	5890	2,11	31,56	43,99	5,28
	ПСВ 59.28.16-150Т-7	5890	2,11	31,56	43,99	5,28
4	ПСВ 59.28.16-200Т-2	5890	2,15	31,21	43,48	5,38
	ПСВ 59.28.16-150Т-2	5890	2,15	31,21	43,48	5,38
5	ПСВ 59.28.16-200Т-3	5890	2,45	21,63	29,68	6,13
	ПСВ 59.28.16-150Т-3	5890	2,45	21,63	29,68	6,13
I	ПСВ 29.26.16-200Т	2890	1,18	10,54	14,51	2,95
	ПСВ 29.26.16-150Т	2890	1,18	10,54	14,51	2,95

Продолжение

Рис.	Марка изделия	L, мм	Расход материалов			Масса изделия, т
			Объем бетона, м <sup>3</sup>	Сталь, кг		
				натуральная	приведенная к кл. А-I	
6	ПСВ 59.28.16-200Т-4	5890	2,45	21,63	29,68	6,13
	ПСВ 59.28.16-150Т-4	5890	2,45	21,63	29,68	6,13
7	ПСВ 59.28.16-200Т-5	5890	2,46	21,53	29,54	6,15
	ПСВ 59.28.16-150Т-5	5890	2,46	21,53	29,54	6,15
8	ПСВ 59.28.16-200Т-8	5890	2,46	23,31	31,98	6,15
	ПСВ 59.28.16-150Т-8	5890	2,46	23,31	31,98	6,15
9	ПСВ 59.26.16-200Т-1	5890	2,13	30,48	42,41	5,33
	ПСВ 59.26.16-150Т-1	5890	2,13	30,48	42,41	5,33
	ПСВ 29.26.16-200Т-1	2890	0,91	16,94	23,57	2,28
10	ПСВ 44.26.16-200Т	4390	1,81	16,68	22,85	4,53
	ПСВ 44.26.16-150Т	4390	1,81	16,68	22,85	4,53
11	ПСВ 44.26.16-200Т-1	4390	1,51	20,19	28,18	3,78
	ПСВ 44.26.16-150Т-1	4390	1,51	20,19	28,18	3,78
	ПСВ 29.26.16-200Т-2	2890	0,89	16,99	23,76	2,23
12	ПСВ 29.26.16-150Т-2	2890	0,89	16,99	23,76	2,23
	ПСВ 44.26.16-200Т-2	4390	1,53	25,94	36,27	3,83
13	ПСП 44.20.16-200Т	4390	1,31	12,64	17,24	3,28
	ПСП 44.20.16-150Т	4390	1,31	12,64	17,24	3,28
14	ПСП 44.20.16-200Т-1	4390	1,02	16,22	22,21	2,55
	ПСП 44.20.16-150Т-1	4390	1,02	16,22	22,21	2,55
15	ПСП 29.20.16-200Т	2890	0,84	9,95	13,61	2,10
	ПСП 29.20.16-150Т	2890	0,84	9,95	13,61	2,10

$$L_1 = L + 10$$



Рис. I6



Рис. I7

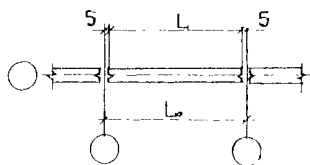

Рис. I8

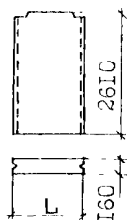

Рис.19

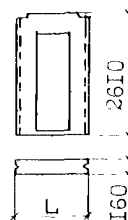

Рис.20

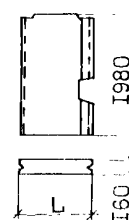

Рис.21

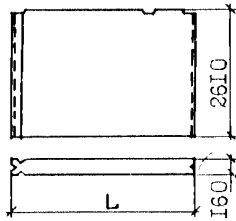

Продолжение

Рис.	Марка изделия	L, мм	Расход материалов			Масса изделия, т
			Объем бетона, м <sup>3</sup>	Сталь, кг		
				натуральная	приведенная к кл. А-I	
16	ПСВ 15.26.16-200Т	1480	0,62	6,78	9,18	1,55
	ПСВ 15.26.16-150Т	1480	0,62	6,78	9,18	1,55
17	ПСВ 15.26.16-200Т-I	1480	0,30	14,09	19,71	0,75
	ПСВ 15.26.16-150Т-I	1480	0,30	14,09	19,71	0,75
18	ПСП 15.20.16-200Т	1480	0,44	7,03	9,55	1,10
	ПСП 15.20.16-150Т	1480	0,44	7,03	9,55	1,10
19	ПСВ 30.26.16-200Т	2980	1,22	11,93	16,23	3,05
	ПСВ 30.26.16-150Т	2980	1,22	11,93	16,23	3,05
20	ПСВ 30.26.16-200Т-I	2980	0,92	20,57	28,97	2,30
	ПСВ 30.26.16-150Т-I	2980	0,92	20,57	28,97	2,30
21	ПСВ 45.26.16-200Т	4480	1,87	16,25	22,05	4,68
	ПСВ 45.26.16-150Т	4480	1,87	16,25	22,05	4,68

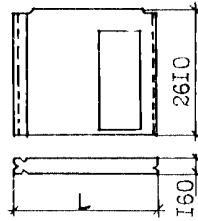
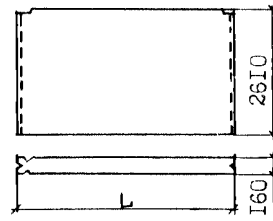

Рис.22



Рис.23

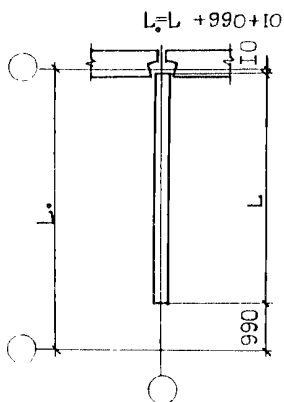

22	ПСП 50.20.16-200Т	5000	1,56	12,85	17,58	3,90
	ПСП 50.20.16-150Т	5000	1,56	12,85	17,58	3,90
23	ПСП 50.21.16-200Т	5000	1,48	14,36	19,80	3,70
	ПСП 50.21.16-150Т	5000	1,48	14,36	19,80	3,70

Рис.2Г

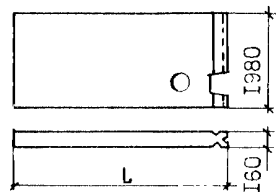
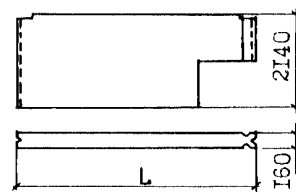
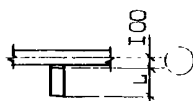

Продолжение

Рис.	Марка изделия	L, мм	Расход материалов			Масса изделия, т
			Объем бетона, м <sup>3</sup>	Сталь, кг		
				натуральная	приведенная к кл. А-I	
24	ПСВ 6.20.16-200Г	600	0,19	3,72	4,84	0,48
	ПСВ 6.20.16-150Г	600	0,19	3,72	4,84	0,48

С2ВА УКАЗАНИЯ ПО ПРИМЕНЕНИЮ

Стеновые панели предназначены для применения в строительстве 5 и 9 этажных крупнопанельных жилых домов серии 97.

Огнестойкость - не менее 2,0 часов.

Изготовление панелей предусмотрено в кассетах.

- J30B НОРМАТИВНОЕ ЗНАЧЕНИЕ ВЕТРОВОГО ДАВЛЕНИЯ -  $0,38 \text{ кПа}$   
38 кгс/м<sup>2</sup>
- J3NB НОРМАТИВНОЕ ЗНАЧЕНИЕ ВЕСА СНЕГОВОГО ПОКРОВА -  $1,5 \text{ кПа}$   
150 кгс/м<sup>2</sup>
- N1BD РАСЧЕТНАЯ ТЕМПЕРАТУРА НАРУЖНОГО ВОЗДУХА - до минус 40°С
- G2DD КЛИМАТИЧЕСКИЙ ПОДРАЙОН СССР - IV
- G2EE ИНЖЕНЕРНО-ГЕОЛОГИЧЕСКИЕ УСЛОВИЯ - обычные
- G2BQ СТЕПЕНЬ АГРЕССИВНОСТИ СРЕДЫ - неагрессивная

Д О П О Л Н И Т Е Л Ь Н Ы Е Д А Н Н Ы Е

Расшифровка марки изделия ПСВ 59.28.16-200Г-2:

ПСВ - панель несущая цельная для надземных этажей,

59.28.16 - габаритные размеры (длина и высота в дециметрах, толщина в сантиметрах с округлением),

200Г - тяжелый бетон марки по прочности на сжатие,

2 - конструктивные особенности панели

Расшифровка марки изделия ПСП 50.22.16-150Т-2:

ПСП - панель несущая цельная для цокольного этажа,

50.22.16 - габаритные размеры (длина и высота в дециметрах, толщина в сантиметрах),

150Т - тяжелый бетон марки по прочности на сжатие,

2 - конструктивные особенности

**В7ЕА СОСТАВ ПРОЕКТНОЙ ДОКУМЕНТАЦИИ**

Выпуск 4 - Панели внутренних стен из тяжелого бетона. Рабочие чертежи

Объем проектных материалов, приведенных к формату А4, - 218 форматок

**В7ВА АВТОР ПРОЕКТА**

СибЗНИИЭП, 630078, Новосибирск, 78, Пермитина, 24

**В7НА УТВЕРЖДЕНИЕ**

Утверждены Госкомархитектуры, приказ от 22.05.90г. № 89,  
введены в действие с 15.09.90, приказ СибЗНИИЭП  
от 7.09.90 № 116-оп. Срок действия - 1995 г.

**В7КА ПОСТАВЩИК**

СибЗНИИЭП, 630078, Новосибирск, 78, Пермитина, 24

Инв. №

Катал.л. № 065524